

Záhradníčenie a život 2023

eph
schmidt

SKLENÍKY A PRÍSLUŠENSTVO, PARENISKÁ, VYSOKÉ ZÁHONY, KOMPOSTÉRY,
REGÁLY NA DREVO DO KRBU, KOVOVÉ DOMČEKY NA NÁRADIE A ĎALŠIE



Vitavia

PERGART

GLOBEL



VITAVIA ♦ PERGART ♦ GLOBEL

www.eph-schmidt.de



V záhrade AKO DOMA

Od roku 1922 vybavuje rodinný podnik eph schmidt aktívnych ľudí kvalitnými výrobkami pre záhradu, terasu a balkón.

Všeobecne známe sú skleníky Vitavia z vlastnej produkcie. Hobby skleníky s hliníkovým rámom a s rôznymi systémami presklenia robia už mnoho rokov radosť hobby záhradníkom a milovníkom rastlín v ich záhradách. Veľký výber rovnako pokrýva dopyt po klasických modeloch pre začiatočníkov, po krásne tvarovaných pútačoch na priestranom pozemku, ako aj po funkčných domčekoch na náročné pestovanie zeleniny.

Zavlažovacie systémy a iné užitočné príslušenstvo k skleníkom (Elgo, Vitavia a Pergart, pozri stranu 64), pare-niská, skladovacie boxy a kovové domčeky na náradie (Globel a Pergart, od strany 108) dopĺňajú sortiment skleníkov o starostlivo zvolené výrobky pre všetkých, ktorí sú aktívni v záhrade.

Spoločnosť eph schmidt tento rok po prvýkrát ponúka domček na náradie vlastnej výroby v podobe modelu Universum (pozri stranu 130): Zatiaľ čo profily dvojitého rámu sú prevzaté z dlhoročne osvedčených prémiových skleníkov, na presklenie, resp. bočné steny sa použila kombinácia hliníkových sendvičových panelov, skla a dosiek z komôrkového polykarbonátu.

S ďalšou novinkou – modelom Circus – dopĺňa Vitavia svoj lifestyleový sortiment o vtáčiu voliéru. Aj model Circus (pozri stranu 104) bol vyvinutý vychádzajúc zo skleníka Vitavia, z obľúbeného pavilónu Hera.

V rámci sortimentu sa stále viac etabluje veľmi kvalitné vybavenie do záhrady z materiálu Zinalume® (Vitavia od strany 86): vysoké záhony, regály na drevo do krbu, kompostéry a tiež vnútorné záhony prispôbené na mieru skleníkom Vitavia zo zvláštneho materiálu (pozri stranu 92) sa tešia čoraz väčšej obľube. Do predaja sa tieto výrobky dostávajú prostredníctvom všetkých väčších stavebných predajní – väčšinu z nich spája so spoločnosťou eph schmidt dlhoročné partnerstvo.

eph schmidt – viac ako 100 rokov skúseností a nápadov pre Vašu záhradu!

OBSAH

Záhradníčenie a život



06 SKLENÍKY

Vitavia

KLASICKÉ MODELY

Venus 2500 – 6200	8
Comet 2500 – 6200	10
Planet 2500 – 6200	12
Apollo 2500 – 6200	14
Triton 2500 – 7500	16
Meridian 1 6700 – 11500	18
Meridian 2 6700 – 11500	20
Uranus 6700 – 11500	22
Jupiter 6700 – 11500	24
Olymp 6700 – 11500	26
Cassandra 8300 – 11500	28
Zeus Comfort 6200 – 15700	30

ZVLÁŠTNE MODELY

Balkónový skleník Polis	32
Orion 3800 – 5000	34
Playa 5900 – 7600	36
Diana 5000 – 11500	38
Oranžéria Sirius	40
Hera 4500 – 9000	42
Galaxis	44
Aphrodite 7800 – 11500	46
Fortuna	48
SKLENÍKY PRISTAVENÉ K MŮRU	
Ida 900 – 7800	50
Flora	52
Athena 7000 – 11900	54

UŽITOČNÉ INFORMÁCIE

Legenda k výrobku	56
Dôležité vedomosti	58
PRÍSLUŠENSTVO K SKLENÍKOM	64
Zariadenie	66
Vetranie a kontrola teploty	69
Zavlažovanie	72
Basics	74
Svetlo a tieň	79





Vitavía

NOVINKA!



NOVINKA!



PERGART

80

VYBAVENIE DO ZÁHRADY

PARENISKÁ A VYSOKÉ PARENISKÁ

Feronia a Levana	82
Gaia	84
Gaia Jumbo a Gamma	86

VYSOKÉ ZÁHONY

Linus	88
Vita	90
Zakrytia vysokých záhonov	94

EXTRA DOPLNKY

Ochranné stany na rastliny a ochranný tunel	96
Regál na drevo do krbu Ardor	98
Kompostér Tami	100
Miniskleník Merlin	102
Vtáčia voliéra Circus	104
Malé doplnky	106



108

DOMČEKY NA NÁRADIE Z KOVU

GLOBEL

Záhradný manažér Dream	110
Priestorový zázrak Tower	112
Domácia dielňa Worker	114
Vysnený sklad Parker	116
Pultová strecha Skillion	118
Ozdoba k stene Lean-To	120
Oáza pre bicykle Family	122
Skladisko kontajnerov Easy	124
Príslušenstvo	126



108

VITAVIA & PERGART

128

Domček na náradie Universum	130
-----------------------------	-----

Vitavía

NOVINKA!



PERGART

Sedlová strecha Düsseldorf	132
Sedlová strecha Düsseldorf II	134
Sedlová strecha Köln II	136
Sedlová strecha Frankfurt II	138
Sedlová strecha Dresden II	140
Plochá strecha Marburg	142
Plochá strecha Rheinfelden	144
Pultová strecha Leipzig II	146
Pultová strecha Lübeck	148
Skladovacie boxy Linz a Bern	150
Príslušenstvo	152





Vitavia **SKLENÍKY**

STE NA SPRÁVONOM MIESTE, AK...

...chcete priniesť život do Vašej záhrady: Začnite s pestovaním zeleniny alebo prejdite do vyššieho levelu záhradníčenia v skleníkoch. Vytvorte si zelenú oázu alebo nájdite ubytovanie pre Vaše rastliny na zimu. Možno máte aj úplne iné nápady, ktoré dokážete realizovať s jedným z našich mnohých klasických a neobyčajných modelov. Uvidíte: Niečo pre vás máme!

A aby ste zo svojho nového života vyťažili čo možno najviac, nájdete bezprostredne po stránkach skleníka vhodné príslušenstvo k skleníkom (od strany 64).

VENUS

2500 – 6200

Venus je najlepšou prvou voľbou: Pod strechou nášho najobľúbenejšieho modelu sa bez väčšej námahy zabavia aj začiatovníci.

Skleník Venus, s certifikáciou TÜV, s prístupnou cenou a dostupný aj v malých veľkostiach, je už mnoho rokov klasikou pre tých, ktorí začínajú záhradníčiť v skleníkoch.

Pri presklení si môžete vybrať medzi doskami z komôrkového polykarbonátu (DKP) a bezpečnostným sklom, krištáľovo číre (TBS). Dosky z komôrkového polykarbonátu sú k dispozícii v hrúbkach cca 4 alebo 6 mm. Tieto pozostávajú z polykarbonátu stabilizovaného voči UV žiareniu. Presklenie strešného okna má pri DKP hrúbku vždy cca 4 mm.

Dosky z komôrkového polykarbonátu poskytujú vďaka ich vyššej izolačnej vlastnosti viac výhod a vyššiu funkčnosť ako sklo. Tieto sú odolnejšie voči prasknutiu a sú ľahšie. Mierne mliečny povrch láme svetlo tak, že väčšinou nie je potrebné zatienie. Sklo namiesto toho zaručuje vysokú priepustnosť svetla a okúzľuje klasickým vzhľadom. Počas horúcich, slnečných dní by sa sklo malo zatiť, aby sa rastliny chránili pred spálením. Krištáľovo číre bezpečnostné sklo (TBS) skleníka Vitavia je vždy tvrdené, takže nepraskne pri bežných zaťaženiach. Ak by však niekedy došlo k poškodeniu, je zaručené, že nevzniknú žiadne ostré hrany.

Pri preplátovanom presklení, ktoré tu bolo použité, sa sklenené tabule montujú prekrývajú a upevňujú v profile pomocou pružných zvierok pre sklo. Model Venus má ľahko posuvné dvere uložené v guľôčkových ložiskách so šírkou 0,61 m a s výškou 1,61 m.

Tento skleník je možné zakúpiť v štyroch rôznych veľkostiach so základnými plochami od 2,5 do 6,2 m² a v troch farbách: hliník eloxovaný, smaragd alebo čierna s práškovou povrchovou úpravou.

Podľa modelu je skleník sériovo vybavený jedným alebo dvoma strešnými oknami. Aj odkvapové žľaby patria do štandardného vybavenia.

Vhodné príslušenstvo, ako tieniacu tkaninu a bočné okná nájdete v časti s príslušenstvom na stranách 64 až 79. Na pravouhlú montáž skleníka v rovine so zemou je mimoriadne nápomocný základový rám z pozinkovaného a farebne upraveného oceleového plechu.

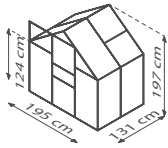
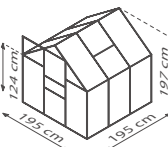
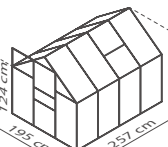
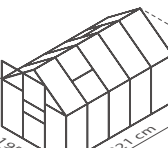

Model	Vyhotovenia	Hliník eloxovaný Výr. č.	Smaragd ¹⁾ Výr. č.	Čierna ¹⁾ Výr. č.
VENUS 2500 s 1 strešným oknom Základná plocha cca 2,5 m ² Rozmer sokla: 192 x 130 cm 	DKP cca 4 mm	260464	261044	40001563
	DKP cca 6 mm	260469	261049	40001564
	TBS cca 3 mm	260465	261045	40001565
	Oceľový základový rám: V 12,5 cm	263460	261704	267790
VENUS 3800 s 1 strešným oknom Základná plocha cca 3,8 m ² Rozmer sokla: 192 x 192 cm 	DKP cca 4 mm	260664	261064	40001566
	DKP cca 6 mm	260669	261069	40001567
	TBS cca 3 mm	260665	261065	40001568
	Oceľový základový rám: V 12,5 cm	263660	261706	267792
VENUS 5000 s 1 strešným oknom Základná plocha cca 5 m ² Rozmer sokla: 192 x 254 cm 	DKP cca 4 mm	260784	261084	40001569
	DKP cca 6 mm	260789	261089	40001570
	TBS cca 3 mm	260785	261085	267085
	Oceľový základový rám: V 12,5 cm	263780	261708	267794
VENUS 6200 s 2 strešnými oknami Základná plocha cca 6,2 m ² Rozmer sokla: 192 x 317 cm 	DKP cca 4 mm	260864	261104	40001571
	DKP cca 6 mm	260869	261109	40001572
	TBS cca 3 mm	260865	261105	40001573
	Oceľový základový rám: V 12,5 cm	263860	261710	267796



✓ Perfektný základný model

✓ Možné zakúpiť s doskami z komôrkového polykarbonátu alebo s bezpečnostným sklom

✓ Dvere pripravené pre visiaci zámok

Venus 2500²⁾ – TBS – smaragd¹⁾
Obrázok zobrazuje skleník s príslušenstvom ocelového základového rámu

TIP: Ocelový základový rám

Ocelový základový rám z lakovaného ocelového plechu poskytuje solídny spodný diel pre skleníky Vitavia a uľahčuje priame vyrovnanie v jednej rovine. Tým, že rám sedí presne pod podlahovým profilom, získa skleník okrem toho dodatočnú výšku. Oproti iným spodným dielom je ho možné priamo spojiť s bodovým základom. Na skleník sa upevňuje bez dodatočných skrutiek pomocou dodaných základových zvierok. Ďalšie informácie nájdete na strane 62-63.



15 ROKOV
ZÁRUKA
NA KONSTRUKCIU
A RÁM

10 ROKOV
ZÁRUKA
NA DOSKY Z KOMÔRKOVÉHO
POLYKARBONÁTU NA ZVETRANIE



Venus 6200²⁾ – DKP – hliník eloxovaný
Obrázok zobrazuje skleník s príslušenstvom ocelového základového rámu

COMET

2500 – 6200

Na miesta, hotovo, zelená: Skleník Comet umožní rýchlo začať so záhradníčením v skleníkoch.

Zastrešenie zo 4 mm hrubých dosiek z komôrkového polykarbonátu stabilizované voči UV (DKP) pre solídne izolačné vlastnosti. Tieto dosky tlmia prieniky teplôt napríklad na začiatku sezóny a predovšetkým v noci, ale tiež chránia rastliny pred príliš intenzívnym slnečným žiarením. Začiatovníci sa tak musia starať o oboje iba v obmedzenej miere, keď je skleník správne zastrešený. V porovnaní so sklom sú dosky z komôrkového polykarbonátu okrem toho nerozbitné a ľahšie ako sklo.

Skleník Comet sa vyznačuje upevnením dosiek pomocou novej kombinácie zástrčnej a zvieracej techniky. Mimoriadnym vybavením je voliteľne zakúpiteľná súprava Comfort pre kompletne presklenie bez potreby použitia zvierok. Súprava pozostáva z transparentných PC lišt, ktoré úplne nahrádzajú pružné zvierky a dodatočne slúžia aj ako decentne elegantné zaistenie proti vetru.

Posuvné dvere uložené v guľôčkových ložiskách, vykazujúce ľahký chod, so šírkou 0,61 m a výškou 1,61 m zaručujú pohodlný prístup a spolu so zdvíhacím strešným oknom sa starajú o optimálne vetranie, predovšetkým počas horúcich dní.

Skleník Comet je možné zakúpiť v štyroch rôznych veľkostiach a v troch rôznych farbách. Okrem strešných okien patria do štandardnej výbavy aj odkvapové žľaby.

Na pravouhlú montáž skleníka v rovine so zemou je mimoriadne nápomocný základový rám (V 12,5 cm) z pozinkovaného a farebne upraveného oceľového plechu.



NÁŠ TIP:

Pomocou súpravy Comfort je možné skleník Comet zaskliť kompletne bez zvierok! Transparentné lišty nahrádzajú aj pružné zvierky na vonkajších profiloch.



Model	Vyhotovenia	#liník eloxovaný	Smaragd ¹⁾	Čierna ¹⁾	
		Výr. č.	Výr. č.	Výr. č.	
COMET 2500 s 1 strešným oknom Základná plocha cca 2,5 m ² Rozmer sokla: 192 x 130 cm		DKP cca 4 mm	40002200	40004384	40004377
		Oceľový základový rám: V 12,5 cm	263460	261704	267790
		Súprava Comfort bez zvierok (transparentné PC lišty)	40002579	40002579	40002579
COMET 3800 s 1 strešným oknom Základná plocha cca 3,8 m ² Rozmer sokla: 192 x 192 cm		DKP cca 4 mm	40002201	40004383	40004378
		Oceľový základový rám: V 12,5 cm	263660	261706	267792
		Súprava Comfort bez zvierok (transparentné PC lišty)	40002580	40002580	40002580
COMET 5000 s 1 strešným oknom Základná plocha cca 5,0 m ² Rozmer sokla: 192 x 254 cm		DKP cca 4 mm	40002202	40004382	40004379
		Oceľový základový rám: V 12,5 cm	263780	261708	267794
		Súprava Comfort bez zvierok (transparentné PC lišty)	40002581	40002581	40002581
COMET 6200 s 2 strešnými oknami Základná plocha cca 6,2 m ² Rozmer sokla: 192 x 317 cm		DKP cca 4 mm	40002203	40004381	40004380
		Oceľový základový rám: V 12,5 cm	263860	261710	267796
		Súprava Comfort bez zvierok (transparentné PC lišty)	40002582	40002582	40002582



✓ Perfektný základný model s DKP pre mäkké svetlo

✓ Dvere s prípravou pre visiaci zámok

✓ DKP sa zasúvajú priamo do medzi-profilov v streche a na stranách

Comet 6200²⁾ – DKP – čierna¹⁾
 Obrázok zobrazuje skleník s príslušenstvom ocelového základového rámu



15 ROKOV ZÁRUKA
 NA KONSTRUKCIU A RÁM

10 ROKOV ZÁRUKA
 NA DOSKY Z KOMŔRKOVÉHO POLYKARBONÁTU NA ZVETRANIE



Comet 5000²⁾ – DKP – hliník eloxovaný
 Obrázok zobrazuje skleník s príslušenstvom ocelového základového rámu

PLANET

2500 – 6200

Skleník Planet s certifikáciou TÜV otvára začiatočníkom a pôžitkáckym záhradníkom rôzne možnosti, ako si spríjemniť záhradkársku sezónu.

Pri zastrešení si tak môžete vybrať medzi cca 6 mm hrubými doskami z komôrkového polykarbonátu (DKP) stabilizovanými voči UV žiareniu a krištáľovo čírym bezpečnostným sklom (TBS). Zastrešenie z dosiek z komôrkového polykarbonátu sa pritom stará o spoľahlivé izolačné vlastnosti, aby sa napr. zmiernili prieniky teplôt na začiatku sezóny a predovšetkým v noci, a aby sa rastliny chránili pred príliš intenzívnym slnečným žiarením. S preplátovaným presklením TBS sa naproti tomu skleník Planet nerušené začlení do vlastnej záhrady, je pri tom zaručený voľný pohľad do skleníka – aj von zo skleníka. Tabule, či už bezpečnostného skla alebo polykarbonátové, sa upevňujú, pomocou osvedčenej techniky pružných zvierok.

Posuvné dvere uložené v guľôčkových ložiskách, vykazujúce ľahký chod, zaručujú nielen vstup do vlastnej zelene, ale spolu so zdvíhacími strešnými oknami sa starajú o optimálne vetranie. Do štandardného vybavenia patria aj odkvapové žľaby a tieto umožňujú zalievanie rastlín šetrné k zdrojom pomocou dažďových zvodov, ktoré je možné zakúpiť ako príslušenstvo.





Na pravouhlú montáž skleníka v rovine so zemou je mimoriadne nápomocný základový rám (V 12,5 cm) z pozinkovaného a farebne upraveného oceľového plechu, ktorý je odtiaľ vždy obsiahnutý v dodávke.

Skleník Planet je možné zakúpiť v štyroch veľkostiach (2,5 - 6,2 m²), troch farbách a dvoch druhoch presklenia. Pre sklenené varianty odporúčame okrem toho aj zatienenie strechy (pozri stranu 79).

VRÁTANE OCEĽOVÉHO ZÁKLADOVÉHO RÁMU!

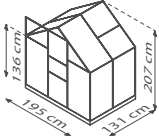
Oceľový základový rám sa stará o kľavosť dverí, optimálne vyrovnáva skleník a vyžaduje iba bodový základ na ukotvenie do zeme (pozri aj Príprava základu na strane 62).



Model	Vyhotovenia	Hliník eloxovaný Výr. č.	Smaragd ¹⁾ Výr. č.	Čierna ¹⁾ Výr. č.
PLANET 2500 s 1 strešným oknom Vráť. oceľového základového rámu 	DKP cca 6 mm	40002204H	40002212H	40002220H
	TBS cca 3 mm	40002205H	40002213H	40002221H
PLANET 3800 s 1 strešným oknom Vráť. oceľového základového rámu 	DKP cca 6 mm	40002206H	40002214H	40002222H
	TBS cca 3 mm	40002207H	40002215H	40002223H
PLANET 5000 s 1 strešným oknom Vráť. oceľového základového rámu 	DKP cca 6 mm	40002208H	40002216H	40002224H
	TBS cca 3 mm	40002209H	40002217H	40002225H
PLANET 6200 s 2 strešnými oknami Vráť. oceľového základového rámu 	DKP cca 6 mm	40002210H	40002218H	40002226H
	TBS cca 3 mm	40002211H	40002219H	40002227H



✓ *Vrátane 12,5 cm vysokého oceleového základového rámu!*

✓ *Perfektný základný model*

✓ *Možné zakúpiť s doskami z komôrkového polykarbonátu alebo s bezpečnostným sklom*

✓ *Dvere s prípravou pre visiaci zámok*

Planet 5000² – TBS – hliník eloxovaný

Planet 6200² – DKP – smaragd¹⁾



15 ROKOV ZÁRUKA
NA KONSTRUKCIU A RÁM

10 ROKOV ZÁRUKA
NA DOSKY Z KOMÔRKOVÉHO POLYKARBONÁTU NA ZVETRVANIE



APOLLO

2500 – 6200

Apollo ponúka všetko, čo začínajúci záhradník v skleníku potrebuje a navyše presvedča malým prídavkom komfortu.

S certifikáciou TÜV, s úzkymi hliníkovými profilmi a so zastrešením pomocou dosiek z komôrkového polykarbonátu (DKP) dláždí náš skleník Apollo cestu do novoobjavenej krajiny záhradníkov pracujúcich v skleníkoch: Začínajúci záhradníci si zo štyroch rôznych veľkostí vyberú plochu určenú na zástavbu, na ktorej môžu majstrovat'. Skleník osadia podľa želaných izolačných vlastností vždy s cca 4 alebo 6 mm hrubými doskami z komôrkového polykarbonátu. S rozsiahlym štandardným vybavením si môžu byť záhradkári istí, že majú k dispozícii všetko potrebné: oceľový základový rám, strešné okná na prevzdušnenie a vetranie, ako aj odkvapové žľaby na zachytávanie dažďovej vody.

Hobby záhradník sa tak môže bez zakopnutia pustiť do novej sezóny v záhrade. A to nie len v prenesenom zmysle: Prah dverí nízko nad podlahou umožňujú bezbariérový prístup cez 1,74 m vysoké a 0,61 m široké dvere a bráni tak zakopnutiu, aj keď niekedy vrece so zeminou pre kvety na pleci znemožní pohľad nadol.

Či už eloxovaný hliník, smaragd alebo čierna s práškovou povrchovou úpravou: Vďaka jeho povrchovej úprave sú profily optimálne chránené proti

korózii a zvetraniu. Skleník Apollo je možné zakúpiť v štyroch veľkostiach, dvoch hrúbkach presklenia DKP a v troch farbách.

Praktické pracovné stoly a bočné okná nájdete v našej časti s príslušenstvom na strane 64 až 79.



VEDELI STE, ŽE: IN&OUT...

... záhony Vitavia sú rovnako vhodné na použitie v skleníku ako aj vonku v záhrade. Záhony sú dostupné v troch rôznych veľkostiach, ktoré sú prispôbené našim modelom skleníkov. Záhon In&Out S sa napríklad perfektne hodí k zadnej stene skleníka Apollo (strana 68).



Model	Vyhotovenia	Hliník eloxovaný Výr. č.	Smaragd ¹⁾ Výr. č.	Čierna ¹⁾ Výr. č.
APOLLO 2500 s 1 strešným oknom Vráť. oceľového základového rámu Základná plocha cca 2,5 m ² Rozmer sokla: 194 x 138 cm		DKP cca 4 mm 282004	40001615	40001607
	DKP cca 6 mm 282009	40001616	40001608	
APOLLO 3800 s 1 strešným oknom Vráť. oceľového základového rámu Základná plocha cca 3,8 m ² Rozmer sokla: 194 x 200 cm		DKP cca 4 mm 282014	40001617	40001609
	DKP cca 6 mm 282019	40001618	40001610	
APOLLO 5000 s 1 strešným oknom Vráť. oceľového základového rámu Základná plocha cca 5 m ² Rozmer sokla: 194 x 262 cm		DKP cca 4 mm 282024	40001619	40001611
	DKP cca 6 mm 282029	40001620	40001612	
APOLLO 6200 s 2 strešnými oknami Vráť. oceľového základového rámu Základná plocha cca 6,2 m ² Rozmer sokla: 194 x 325 cm		DKP cca 4 mm 282034	40001621	40001613
	DKP cca 6 mm 282039	40001622	40001614	



✓ Vynikajúce izolačné vlastnosti vďaka doskám z komôrkového polykarbonátu

✓ Dvere s prípravou pre visiaci zámok

✓ Vráttane ocelového základového rámu s výškou 12,5 cm!

Apollo 6200[®] – DKP – hliník eloxovaný

KOMFORTNÝ PRÍSTUP
Prah dverí nízko nad podlahou



✓ Komfortný prístup s prahom dverí nízko nad podlahou



15 ROKOV ZÁRUKA
NA KONŠTRUKCIU
A RÁM

10 ROKOV ZÁRUKA
NA DOSKY Z KOMÔRKOVÉHO
POLYKARBONÁTU NA ZVETRANIE

Apollo 5000[®] – DKP – smaragd[®]



TRITON

2500 – 7500

Technika s trojnásobným šarmom: vetru odolná zasklievacia technika, sploštené dizajnové profily a široký výber rôznych modelov robia zo skleníka Triton poklad v triede pre začiatočníkov

Jedinečná zásuvná technika skleníka Triton sa stará o vysokú stabilitu tohto skleníka pri vetre. Sploštené dizajnové profily prepožičiavajú skleníku nádych jednoduchej elegancie. A napokon: Medzi množstvom rôznych modelov sa takmer určite nachádza aj ten správny pre vašu záhradu.

Pekné rámy z hliníka pevne obopínajú tabule z oboch strán po celej dĺžke. Rovnako je možné uviesť krištáľovo číre bezpečnostné sklo (TBS) a dosky z komôrkového polykarbonátu, ktoré sú odolné voči UV žiareniu. Vďaka tomu už nie je potrebné používať ďalšie rušivé spony alebo iné upevňovacie prvky a zvyšuje sa tým stabilita pri vetre.

Voliteľné možnosti presklenia umožnia hobby záhradníkom klásť dôraz na vlastné priority vo vybavení. Mliečny povrch dosiek z komôrkového polykarbonátu napríklad láme svetlo tak, že väčšinou nie je potrebné zatienenie. S hrúbkou 6 mm sa pritom zlepšia izolačné vlastnosti. Najkrajšie presklenie, ktoré je zároveň najodolnejšie voči vetru, sa realizuje pomocou krištáľovo číreho bezpečnostného skla (TBS).

Skleník Triton je možné zakúpiť v piatich rôznych veľkostiach so základnými plochami od 2,5 do 7,5 m² a v troch farbách: hliník eloxovaný, smaragd alebo čierna s práškovou povrchovou úpravou.

Skleník sa dodáva vrátane oceľového základového rámu. Podľa modelu je Triton vybavený jedným alebo dvoma strešnými oknami, ktoré zaručujú dobré vetranie a prevzdušenie. Aj odkvapové žlaby patria do štandardného vybavenia. Dvere je možné voliteľne namontovať ako praktické posuvné alebo krídlové dvere. Skleník má šírku 0,61 m a výšku 1,64 m.

Pri presklení s krištáľovo čírym bezpečnostným sklom (TBS) odporúčame zatienenie, aby sa rastliny ochránili pred príliš intenzívnym slnkom. Vhodnú tieniacu tkaninu, ako aj bohatý výber užitočného príslušenstva nájdete na stranách 64 až 79.



(2500-6200)

Model	Vyhotovenia	Hliník eloxovaný Výr. č.	Smaragd ¹⁾ Výr. č.	Čierna ¹⁾ Výr. č.
TRITON 2500 s 1 strešným oknom Vráť. oceľového základového rámu Základná plocha cca 2,6 m ² Rozmer sokla: 190 x 129 cm		DKP cca 4 mm 262014H	261834H	40004431
	DKP cca 6 mm 262019H	261839H	40004435	
	TBS cca 3 mm 40004509	40004510	40004436	
TRITON 3800 s 1 strešným oknom Vráť. oceľového základového rámu Základná plocha cca 3,8 m ² Rozmer sokla: 190 x 190 cm		DKP cca 4 mm 262034H	261844H	40004432
	DKP cca 6 mm 262039H	261849H	40004433	
	TBS cca 3 mm 40003444	40003449	40004434	
TRITON 5000 s 1 strešným oknom Vráť. oceľového základového rámu Základná plocha cca 5 m ² Rozmer sokla: 190 x 254 cm		DKP cca 4 mm 262054H	261854H	40004437
	DKP cca 6 mm 262059H	261859H	40004438	
	TBS cca 3 mm 40003445	40003450	40004439	
TRITON 6200 s 2 strešnými oknami Vráť. oceľového základového rámu Základná plocha cca 6,2 m ² Rozmer sokla: 190 x 315 cm		DKP cca 4 mm 262074H	261864H	40004440
	DKP cca 6 mm 262079H	261869H	40004444	
	TBS cca 3 mm 40003446	40003451	40004445	
TRITON 7500 s 2 strešnými oknami Vráť. oceľového základového rámu Základná plocha cca 7,5 m ² Rozmer sokla: 190 x 377 cm		DKP cca 4 mm 262094H	261874H	40004442
	DKP cca 6 mm 262099H	261879H	40004441	



Triton 2500² – TBS – čierna¹⁾

- ✓ *Bez zvierok vďaka zásuvnej technike*
- ✓ *Možné zakúpiť s doskami z komôrkového polykarbonátu alebo s bezpečnostným sklom*
- ✓ *Vrát. ocelového základového rámu, výška 12,5 cm!*



- ✓ *Ušľachtilý vzhľad a vysoká odolnosť voči vetru vďaka splošteným dizajnovým profilom*



- ✓ *Dvere je možné namontovať ako posuvné alebo krídlové dvere*

15 ROKOV ZÁRUKA
NA KONŠTRUKCIU
A RÁM

10 ROKOV ZÁRUKA
NA DOSKY Z KOMÔRKOVÉHO
POLYKARBONÁTU NA ZVETRANIE



Triton 7500² – DKP – hliník eloxovaný

MERIDIAN 1

6700 - 11500

Skleník Meridian 1 s certifikáciou TÜV poskytuje perfektný základ pre rozsiahlejšie hobby záhradníčenie vo vlastnom skleníku.

Výška a šírka modelu poskytujú rastlinám viac priestoru na rast a prosperovanie v porovnaní so základnými modelmi. Pritom aj záhradník samotný profituje z komfortných výšok (strany: 1,37 m, dvere: 1,75 m, hrebeň strechy: 2,32 m) vďaka čomu sa v skleníku nemusí krčiť.

Pri zastrešení máte viaceré možnosti: Pekné a klasické presklenie s cca 3 mm hrubým, krištáľovo čírym bezpečnostným sklom (TBS) teší záhradníkov pri voľnom pohľade na vlastnú zeleň vonku. Podľa požadovaných izolačných vlastností sa odporúčajú aj dosky z komôrkového polykarbonátu (DKP) s hrúbkou cca 4 alebo 6 mm. Tieto pozostávajú z polykarbonátu stabilizovaného voči UV žiareniu. Presklenie strešného okna má pri DKP hrúbku vždy cca 4 mm. Okrem lepších izolačných vlastností poskytujú DKP aj lepšiu ochranu proti intenzívnemu slnečnému žiareniu: Mierne mliečny povrch láme svetlo tak, že väčšinou nie je potrebné zatienenie. Pri zastrešení pomocou krištáľovo číreho bezpečnostného skla (TBS) pomáha zatienenie chrániť rastliny pred spálením počas slnečných, horúcich dní. Bezpečnostné sklo používané na skleníkoch Vitavia sa oproti záhradníckemu sklu často používanému na iných skleníkoch nerozbije na črepiny s ostrými hranami a stará sa tým o bezpečnosť v záhrade.

Tabule z bezpečnostného skla alebo dosky z polykarbonátu sa ukotvujú v profile pomocou osvedčených pružných zvierok. Zatiaľ čo dosky z komôrkového polykarbonátu sedia medzi profilmi ako veľkoplôšné tabule, montujú sa sklenené tabule s prekrytím (preplátované presklenie).

Každý model je sériovo vybavený bočným oknom, dvoma strešnými oknami a odkvapovými žlabmi.

Skleník Meridian 1 je možné zakúpiť v štyroch rôznych veľkostiach so základnými plochami od 6,7 do 11,5 m², v troch druhoch presklenia a v troch farbách: hliník eloxovaný, smaragd alebo čierna s práškovou povrchovou úpravou.



Model	Vyhotovenia	Hliník eloxovaný Výr. č.	Smaragd ¹⁾ Výr. č.	Čierna ¹⁾ Výr. č.	
MERIDIAN 1 6700 s 2 strešnými oknami + bočné okno Základná plocha cca 6,7 m ² Rozmer sokla: 254 x 254 cm		DKP cca 4 mm	40002292	40002304	40002316
		DKP cca 6 mm	40002293	40002305	40002317
		TBS cca 3 mm	40002294	40002306	40002318
		Oceľový základový rám: V 6 cm	263882	261718	268882
MERIDIAN 1 8300 s 2 strešnými oknami + bočné okno Základná plocha cca 8,3 m ² Rozmer sokla: 254 x 317 cm		DKP cca 4 mm	40002295	40002307	40002319
		DKP cca 6 mm	40002296	40002308	40002320
		TBS cca 3 mm	40002297	40002309	40002321
		Oceľový základový rám: V 6 cm	264102	261720	268102
MERIDIAN 1 9900 s 2 strešnými oknami + bočné okno Základná plocha cca 9,9 m ² Rozmer sokla: 254 x 379 cm		DKP cca 4 mm	40002298	40002310	40002322
		DKP cca 6 mm	40002299	40002311	40002323
		TBS cca 3 mm	40002300	40002312	40002324
		Oceľový základový rám: V 6 cm	264122	261728	268122
MERIDIAN 1 11500 s 2 strešnými oknami + bočné okno Základná plocha cca 11,5 m ² Rozmer sokla: 254 x 441 cm		DKP cca 4 mm	40002301	40002313	40002325
		DKP cca 6 mm	40002302	40002314	40002326
		TBS cca 3 mm	40002303	40002315	40002327
		Oceľový základový rám: V 6 cm	264142	261748	268142
Rozšírenie dverí na dvojité posuvné dvere pre Meridian 1 modely s DKP (tabule nie sú zahrnuté)		Rozmery rozšírenia dverí: Š 60 x V 175 cm – vzniknú rozmery pre dvojité posuvné dvere: Š 122 x V 175 cm	260230	2602304	2602307



✓ Vyšší a širší ako základné modely

✓ Možné zakúpiť s doskami z komôrkového polykarbonátu alebo s bezpečnostným sklom

✓ S optimalizáciou vetrania vďaka kombinácii strešných a bočných okien

Meridian 1 8300^{2l} – TBS – hliník eloxovaný
Obrázok zobrazuje skleník s príslušenstvom ocelového základového rámu



15 ROKOV ZÁRUKA
NA KONSTRUKCIU
A RÁM

10 ROKOV ZÁRUKA
NA DOSKY Z KOMÔRKOVÉHO
POLYKARBONÁTU NA ZVETRANIE



Meridian 1 6700^{2l} – DKP – smaragd^{1l}
Obrázok zobrazuje skleník s príslušenstvom ocelového základového rámu

MERIDIAN 2

6700 – 11500

V skleníku Meridian 2 s certifikáciou TÜV sa budú rastliny a pokročilí záhradníci rýchlo cítiť ako doma.

Pokiaľ ide o výšku a šírku, poskytujte skleník Meridian 1 rastlinám viac priestoru na rast a prosperovanie v porovnaní so základnými modelmi. Prítom aj záhradník samotný profituje z komfortných výšok (strany: 1,37 m, dvere: 1,75 m, hrebeň strechy: 2,32 m) vďaka čomu môže v skleníku pracovať postojáčky.

Či už pekný a klasicky presklený s cca 3 mm hrubým, krištáľovo čírym bezpečnostným sklom (TBS) alebo na lepšie zaizolovanie so 4 alebo 6 mm hrubými doskami z komôrkového polykarbonátu: Široké dvojité posuvné dvere a bočné okno robia zo skleníka Meridian 2 takmer obytný priestor. Bočné okno v kombinácii s dvoma strešnými oknami sa starajú o vynikajúce vetranie.

Mimoriadne pozývajúco sa tvári Meridian 2, klasicky presklený s krištáľovo čírym, bezpečnostným sklom (TBS): Poskytuje pohľad na vlastnú zeleň a zároveň posilňuje obytný charakter skleníka. Podľa požadovaných izolačných vlastností sa hodia aj dosky z komôrkového polykarbonátu (DKP) s hrúbkou cca 4 alebo 6 mm (strešné okno vždy cca 4 mm). Tieto pozostávajú z polykarbonátu stabilizovaného voči UV žiareniu. Okrem lepších izolačných vlastností poskytujú dosky DKP aj pred intenzívnym

slnkom – pri zastrešení krištáľovo čírym, bezpečnostným sklom (TBS) by ste mali myslieť na pomôcky na zatienenie (pozri stranu 76).

Zatiaľ čo pri presklení z DKP sa celé polykarbonátové tabule upevňujú medzi profily, sklenené tabule sa montujú pri tu použitom preplátovanom presklení s prekrytím.

Skleník Meridian 2 je možné zakúpiť v štyroch rôznych veľkostiach so základnými plochami od 6,7 do 11,5 m², v troch druhoch presklenia a v troch farbách: hliník eloxovaný, smaragd alebo čierna s práškovou povrchovou úpravou.

Každý model je sériovo vybavený bočným oknom, dvoma strešnými oknami a odvapovými žlabmi.



VEDELI STE, ŽE: CUKETOVÉ ŠPAGETY (TZV. ZOOEDLS)...

...sú ľahkou alternatívou nitoviek. Vaše čerstvo nazbierané cukety sa na to jednoducho pripravia na dlhé špagetové pásiky.



Model	Vyhotovenia	Hliník eloxovaný Výr. č.	Smaragd ¹⁾ Výr. č.	Čierna ¹⁾ Výr. č.	
MERIDIAN 2 6700 s 2 strešnými oknami + bočné okno Základná plocha cca 6,7 m ² Rozmer sokla: 254 x 254 cm		DKP cca 4 mm	40002328	40002340	40002352
		DKP cca 6 mm	40002329	40002341	40002353
		TBS cca 3 mm	40002330	40002342	40002354
		Oceľový základový rám: V 6 cm	263882	261718	268882
MERIDIAN 2 8300 s 2 strešnými oknami + bočné okno Základná plocha cca 8,3 m ² Rozmer sokla: 254 x 317 cm		DKP cca 4 mm	40002331	40002343	40002355
		DKP cca 6 mm	40002332	40002344	40002356
		TBS cca 3 mm	40002333	40002345	40002357
		Oceľový základový rám: V 6 cm	264102	261720	268102
MERIDIAN 2 9900 s 2 strešnými oknami + bočné okno Základná plocha cca 9,9 m ² Rozmer sokla: 254 x 379 cm		DKP cca 4 mm	40002334	40002346	40002358
		DKP cca 6 mm	40002335	40002347	40002359
		TBS cca 3 mm	40002336	40002348	40002360
		Oceľový základový rám: V 6 cm	264122	261728	268122
MERIDIAN 2 11500 s 2 strešnými oknami + bočné okno Základná plocha cca 11,5 m ² Rozmer sokla: 254 x 441 cm		DKP cca 4 mm	40002337	40002349	40002361
		DKP cca 6 mm	40002338	40002350	40002362
		TBS cca 3 mm	40002339	40002351	40002363
		Oceľový základový rám: V 6 cm	264142	261748	268142



✓ S optimalizáciou vetrania vďaka kombinácii strešných a bočných okien

✓ Veľkorysé dvojité dvere s prípravou pre visiaci zámok

✓ Možné zakúpiť s doskami z komôrkového polykarbonátu alebo s bezpečnostným sklom

Meridian 2 8300² – DKP – hliník eloxovaný
Obrázok zobrazuje skleník s príslušenstvom ocelového základového rámu

Meridian 2 11500² – TBS – čierna¹) – Obrázok zobrazuje skleník s príslušenstvom ocelového základového rámu



15 ROKOV ZÁRUKA
NA KONŠTRUKCIU A RÁM

10 ROKOV ZÁRUKA
NA DOSKY Z KOMÔRKOVÉHO POLYKARBONÁTU NA ZVETRANIE

URANUS

6700 – 11500

Volný priestor na rast: Vysoko rastúce rastliny, ako aj vysokí záhradníci sa tešia zo skleníka Uranus, pretože v ňom nájdu dostatok miesta. Sen pre všetkých milovníkov rastlín!

Uranus s certifikáciou TÜV je model pre pokročilých záhradníkov. S jeho mimoriadnou výškou hrebeňa strechy 2,48 m a výškou odkvapů 1,54 m poskytujú skleník Uranus veľa priestoru aj vysokým rastlinám.

Pri presklení si môžete vybrať medzi cca 3 mm hrubým krištáľovo čírym bezpečnostným sklom (TBS) a doskami z komôrkového polykarbonátu (DKP). Dosky z komôrkového polykarbonátu sú k dispozícii v hrúbkach cca 4 alebo 6 mm. Tieto pozostávajú z polykarbonátu stabilizovaného voči UV žiareniu.

Presklenie strešného okna má u modelov s doskami DKP hrúbku cca 4 mm. Dosky z komôrkového polykarbonátu majú lepšie izolačné vlastnosti ako sklo a okrem toho sú nerozbitné a ľahšie. Mierne mliečny povrch láme svetlo tak, že väčšinou nie je potrebné zatienenie.

Krištáľovo číre bezpečnostné sklo (TBS) použité na skleníku Vitavia je taktiež odolné voči prasknutiu a jeho termické predpätie sa postará o bezpečné kusy skla, ak by predsa len niekedy prasklo. Okrem toho umožňuje pohľad vonku a vďaka neprítomným stopám po opotrebovaní sa dlhodobo stará

o to, aby bol zo skleníka dlho úžasný pohľad do záhrady. Počas horúcich, slnečných dní odporúčame pomôcku na zatienenie, aby sa rastliny chránili pred spálením.

Skleník Uranus je možné zakúpiť v štyroch rôznych veľkostiach – so základnými plochami od 6,7 do 11,5 m² – v troch druhoch presklenia a v troch farbách: hliník eloxovaný, smaragd alebo čierna s práškovou povrchovou úpravou.

Veľkoplošné sklenené tabule, ako aj dosky z komôrkového polykarbonátu sa v profile upevňujú pomocou pružných zvierok pre sklo. Model má dvojité posuvné dvere uložené v guľôčkových ložiskách s ľahkým chodom a so šírkou 1,22 m a výškou 1,91 m.

Každý model je sériovo vybavený dvoma alebo štyrmi strešnými oknami a odkvapovými žlabmi. Bočné okná na optimalizáciu vetrania a odkvapové rúry nájdete na stranách s príslušenstvom 69 a 79.

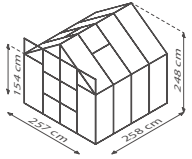
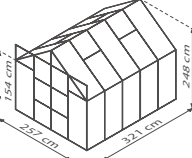
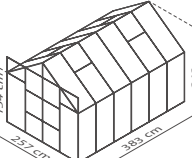
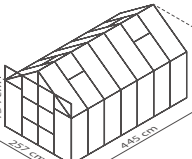

Model	Vyhotovenia	Hliník eloxovaný Výr. č.	Smaragd ¹⁾ Výr. č.	Čierna ¹⁾ Výr. č.
URANUS 6700 s 2 strešnými oknami Základná plocha cca 6,7 m ² Rozmer sokla: 254 x 254 cm 	DKP cca 4 mm	264884	261384	268884
	DKP cca 6 mm	264889	261389	268889
	TBS cca 3 mm	264885	261385	268885
	Oceľový základový rám: V 6 cm	263882	261718	268882
URANUS 8300 so 4 strešnými oknami Základná plocha cca 8,3 m ² Rozmer sokla: 254 x 317 cm 	DKP cca 4 mm	264904	261404	268904
	DKP cca 6 mm	264909	261409	268909
	TBS cca 3 mm	264905	261405	268905
	Oceľový základový rám: V 6 cm	264102	261720	268102
URANUS 8300 SÚPRAVA Skleník Uranus 8300 vrátane dlhého LED svetla (pozri stranu 79)	TBS cca 3 mm	–	–	40001003
URANUS 9900 so 4 strešnými oknami Základná plocha cca 9,9 m ² Rozmer sokla: 254 x 379 cm 	DKP cca 4 mm	264924	261424	268924
	DKP cca 6 mm	264929	261429	268929
	TBS cca 3 mm	264925	261425	268925
	Oceľový základový rám: V 6 cm	264122	261728	268122
URANUS 11500 so 4 strešnými oknami Základná plocha cca 11,5 m ² Rozmer sokla: 254 x 441 cm 	DKP cca 4 mm	264944	261444	268944
	DKP cca 6 mm	264949	261449	268949
	TBS cca 3 mm	264945	261445	268945
	Oceľový základový rám: V 6 cm	264142	261748	268142



✓ Veľa miesta vďaka vysokému štítu a vysokým bočným stenám

✓ Na optimálne vetranie sú možné až štyri strešné okná

✓ Dvere s prípravou pre visiaci zámok

Uranus 11500²⁾ – DKP – hliník eloxovaný – Obrázok zobrazuje skleník s príslušenstvom ocelového základového rámu a s odkvapovými rúrami (pozri stranu 75)



SÚPRAVA
LED svetla



15 ROKOV ZÁRUKA
NA KONSTRUKCIU A RÁM

10 ROKOV ZÁRUKA
NA DOSKY Z KOMŔRKOVÉHO POLYKARBONÁTU NA ZVETRANIE



Uranus 8300²⁾ – TBS – smaragd¹⁾
Obrázok zobrazuje skleník s príslušenstvom ocelového základového rámu

JUPITER

6700 – 11500

Jupiter – najväčšia planéta našej Slnčnej sústavy – prepožičiava názov veľkoryso koncipovanému skleníku pre pokročilých záhradníkov pracujúcich v skleníkoch.

Podobne ako Uranus boduje aj Jupiter, certifikovaný prostredníctvom TÜV, vďaka mimoriadne vysokým stenám a vysokému hrebeňu strechy. Jupiter však poskytuje dodatočné bočné okno. Čo znie ako malé vylepšenie, má veľký vplyv: Kombinované, presadené vetranie v streche a na bočnej stene vedie k optimálnej cirkulácii vzduchu. To pomáha rastlinám dýchať.

Jupiter je plne presklený s cca 3 mm hrubým, krištáľovo čírym bezpečnostným sklom (TBS) alebo je ho možné zakúpiť aj s doskami z komôrkového polykarbonátu (DKP). Temperované bezpečnostné sklo prepúšťa do skleníka veľa svetla a vďaka neprítomným stopám po opotrebovaní ostáva dlhú dobu krásne. Vďaka voľnému pohľadu do skleníka sa tento nerušené začlení do svojho okolia. Na ochranu rastlín pred spálením odporúčame použiť zatienie. Bezpečnostné sklo sa nerozbije na črepiny s ostrými hranami a zabezpečuje tak viac bezpečnosti v porovnaní so záhradníckym sklom. Lepšie izolačné vlastnosti majú dosky z komôrkového polykarbonátu, ktoré je možné zakúpiť s hrúbkou cca 4 alebo 6 mm (strešné okno vždy s cca 4 mm). Tieto pozostávajú z polykarbonátu stabilizovaného voči UV žiareniu. Mierne mliečny povrch láme svetlo tak, že väčšinou nie je potrebné zatienie. Veľkoplošné sklenené tabule, ako aj

dosky z komôrkového polykarbonátu sa ukotvujú v ráme pomocou osvedčenej techniky pružných zvierok pre sklo.

Jupiter je možné zakúpiť v štyroch veľkostiach so základnými plochami od 6,7 do 11,5 m² a v troch rôznych farbách: hliník eloxovaný, smaragd alebo čierna s práškovou povrchovou úpravou.



Model má dvojité posuvné dvere s ľahkým chodom, uložené v guľôčkových ložiskách, so šírkou 122 cm a výškou 191 cm. Každý model je sériovo vybavený bočným oknom a dvoma alebo štyrmi strešnými oknami a odkvapovými žlabmi.



**VEDELI STE, ŽE:
VÄČŠINA...**

...druhov hlúbovín má rada čerstvý vzduch. Malo by sa im preto mimoriadne dobre dariť v skleníkoch Jupiter s optimalizáciou vetrania.

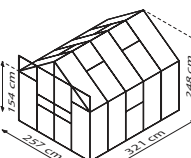
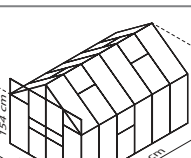

Model	Vyhotovenia	Hliník eloxovaný Výr. č.	Smaragd ¹⁾ Výr. č.	Čierna ¹⁾ Výr. č.
JUPITER 6700 s 2 strešnými oknami + bočné okno Základná plocha cca 6,7 m ² Rozmer sokla: 254 x 254 cm 	DKP cca 4 mm	40002228	40002253	40002265
	DKP cca 6 mm	40002229	40002254	40002266
	TBS cca 3 mm	40002230	40002255	40002267
	Oceľový základový rám: V 6 cm	263882	261718	268882
JUPITER 8300 so 4 strešnými oknami + bočné okno Základná plocha cca 8,3 m ² Rozmer sokla: 254 x 317 cm 	DKP cca 4 mm	40002231	40002256	40002268
	DKP cca 6 mm	40002232	40002257	40002269
	TBS cca 3 mm	40002233	40002258	40002270
	Oceľový základový rám: V 6 cm	264102	261720	268102
JUPITER 8300 SÚPRAVA Skleník Jupiter 8300 vrátane dlhého LED svetla (pozri stranu 79)	TBS cca 3 mm	–	–	40002271
JUPITER 9900 so 4 strešnými oknami + bočné okno Základná plocha cca 9,9 m ² Rozmer sokla: 254 x 379 cm 	DKP cca 4 mm	40002234	40002259	40002272
	DKP cca 6 mm	40002235	40002260	40002273
	TBS cca 3 mm	40002236	40002261	40002274
	Oceľový základový rám: V 6 cm	264122	261728	268122
JUPITER 11500 so 4 strešnými oknami + bočné okno Základná plocha cca 11,5 m ² Rozmer sokla: 254 x 441 cm 	DKP cca 4 mm	40002238	40002262	40002275
	DKP cca 6 mm	40002251	40002263	40002276
	TBS cca 3 mm	40002252	40002264	40002277
	Oceľový základový rám: V 6 cm	264142	261748	268142



✓ S optimalizáciou vetrania
prostredníctvom kombinácie
strešných a bočných okien

✓ Veľa miesta vďaka vysokému štítu
a vysokým bočným stenám

✓ Ponuka súpravy: Čierny skleník
Jupiter 8300 s TBS a LED svetlom

✓ Dvere s prípravou pre visiaci zámok

Jupiter v noci: 8300 SÚPRAVA²⁾ – TBS – čierna¹⁾ – Obrázok zobrazuje skleník s príslušenstvom
ocelového základového rámu

SÚPRAVA
LED svetla



Jupiter 11500²⁾ – DKP – hliník eloxovaný – Obrázok zobrazuje skleník s príslušenstvom ocelového základového rámu



**15 ROKOV
ZÁRUKA**
NA KONŠTRUKCIU
A RÁM

**10 ROKOV
ZÁRUKA**
NA DOSKY Z KOMŔRKOVÉHO
POLYKARBONÁTU NA ZVETRIANIE

OLYMP

6700 – 11500

Priestorný, bezpečný a s dverami a oknami ako doma: Olymp je jedno-ducho stvorený na to, aby ste sa v ňom cítili dobre!

Okrem vysokých dvojkridlových dverí s prahom dverí nízko nad podlahou k tomu výraznou mierou prispieva kombinované usporiadanie bočných a strešných okien – tieto sa starajú o vynikajúcu cirkuláciu vzduchu a o útulnú atmosféru.

Či už ide o krištáľovo číre bezpečnostné sklo (TBS) alebo dosky z komôrkového polykarbonátu odolného voči UV (DKP) s hrúbkou cca 4 mm alebo 6 mm: Tabule sa rozprestierajú veľkoplošne na celú výšku bočných polí. Kompletne vybavený bezpečnostným sklom s hrúbkou cca 3 mm, ktoré je odolné voči prasknutiu, sa Váš Olymp elegantne a hodnotne začlení do Vašej záhrady. Rastlinám poskytuje veľa svetla a podporuje tak rast, aj keď sa práve môže vyžadovať pomôcka na zatienie počas slnečných dní, aby sa zabránilo efektu šošovky. Dosky z komôrkového polykarbonátu naproti tomu lámu svetlo vďaka ich mierne mliečnemu povrchu. Tieto dosky okrem toho zlepšujú izolačné vlastnosti, takže na začiatku a na konci sezóny v záhrade je možné skleníkové efektívne vyhrievať.

Nezáleží na tom, či s hrúbkou 4 mm alebo 6 mm: Pi doskách z komôrkového polykarbonátu sa môžu zákazníci Vitavia spoľahnúť na kvalitatívne vysoko hodnotný materiál: Polykarbonátové dosky nemeckej výroby sú odolné voči

UV a preto majú dlhšiu životnosť ako bežné dosky. Na pozdĺžnych stranách sú uzavreté, čo platne stabilizuje na bodoch kontaktu s profilmi skleníka, pretože na okrajoch nie sú žiadne otvorené duté komory, ktoré by sa mohli ľahko stlačiť.

Skleníky Olymp je možné zakúpiť v štyroch rôznych veľkostiach so základnými plochami od 6,7 do 11,5 m², v troch druhoch presklenia a v troch rôznych farbách.

Dve strešné okná, jedno bočné okno, odkvapový žlab a oceľový základový rám patria do sériového vybavenia.



VRÁTANE
bočného okna



Model	Vyhotovenia	Hliník eloxovaný Výr. č.	Smaragd ¹⁾ Výr. č.	Čierna ¹⁾ Výr. č.
OLYMP 6700 s 2 strešnými oknami + bočné okno Vráť. oceľového základového rámu Základná plocha cca 6,7 m ² Rozmer sokla: 254 x 254 cm		DKP cca 4 mm	40004051	40004060
		DKP cca 6 mm	40004052	40004061
		TBS cca 3 mm	40004053	40004062
OLYMP 8300 so 4 strešnými oknami + bočné okno Vráť. oceľového základového rámu Základná plocha cca 8,3 m ² Rozmer sokla: 254 x 317 cm		DKP cca 4 mm	40004078	40004087
		DKP cca 6 mm	40004079	40004088
		TBS cca 3 mm	40004080	40004089
OLYMP 9900 so 4 strešnými oknami + bočné okno Vráť. oceľového základového rámu Základná plocha cca 9,9 m ² Rozmer sokla: 254 x 379 cm		DKP cca 4 mm	40004105	40004114
		DKP cca 6 mm	40004106	40004115
		TBS cca 3 mm	40004107	40004116
OLYMP 11500 so 4 strešnými oknami + bočné okno Vráť. oceľového základového rámu Základná plocha cca 11,5 m ² Rozmer sokla: 254 x 441 cm		DKP cca 4 mm	40004272	40004275
		DKP cca 6 mm	40004273	40004276
		TBS cca 3 mm	40004274	40004277

1) S práškovou povrchovou úpravou. 2) Vybavenie je príslušenstvom a nie je obsiahnuté v cene. Všetky údaje o rozmeroch sú približnými hodnotami. Technické zmeny vyhradené. Reprodukované farieb je nezáväzná. Rozmery výšky merané vrátane základového rámu. Záručné podmienky na: www.vitavia.de/service/garantiebestimmungen



✓ Uzamykateľné dvojité krídlové dvere s kľučkou dverí

✓ S optimalizáciou vetrania vďaka kombinácii strešných a bočných okien

✓ Vysoký štít a vysoké bočné steny

✓ S certifikáciou TÜV

Olymp 6700^{2l} – TBS – čierna¹⁾

KOMFORTNÝ PRÍSTUP

Dvojité krídlové dvere s prahom nízko nad podlahou



Olymp 11500^{2l} – DKP – hliník eloxovaný



15 ROKOV ZÁRUKA
NA KONŠTRUKCIU A RÁM

10 ROKOV ZÁRUKA
NA DOSKY Z KOMÓRKOVÉHO POLYKARBONÁTU NA ZVETRANIE



CASSANDRA

8300 – 11500

Takto pohodlne môže byť v prírode: Stojac na solídnom sokli sa Váš skleník rýchlo stane Vaším druhým domovom a prinesie pritom trochu stredomorského štýlu do Vašej záhrady.

Cassandra sa vďaka murovanému soklu odlišuje od klasického, celoplošne preskleného skleníka: Diskrétna ochrana voči pozorovaniu, priateľská klíma a solídny celkový vzhľad prepozičujú skleníku vysoké pohodlie pre mnoho príjemne strávených hodín medzi vlastnou zeleňou.

Sokel je možné jednoducho priamo objednať alebo si ho môžete vytvoriť podľa vlastných predstáv. Môžete si tak vybrať: Medzi komfortným vopred nakonfigurovaným riešením a soklom, ktorý sa organicky vloží do celkového konceptu záhrady. Súprava pozostáva zo skleníka a zo stavebnice sokla z kvádrov. Kvádre je možné zakúpiť v dvoch farbách, pieskovec alebo antracit, a vytvárajú hodnotný vzhľad muriva.

Aj rastliny sa budú v modeli Cassandra cítiť dobre: Krištáľovo číre bezpečnostné sklo (TBS) prepúšťa maximum svetla do Vášho skleníka, v ktorom môžu rásť zelenina, ovocie, bylinky a okrasné rastliny na ploche do 11,5 m² a do výšky 2,49 m.

Skleník Cassandra vynikajúco zvláda vetranie a prevzdušnenie prostredníctvom štyroch dodaných strešných okien. Dvojité posuvné dvere uložené

v guľôčkových ložiskách majú prah dverí nízko nad podlahou, šírku 1,22 m a výšku 1,94 m. Dvere vykazujú ľahký chod a poskytujú komfortný prístup aj s invalidným vozíkom, s kočíkom alebo s fúrikom.

Tak ako každý skleník Vitavia je aj skleník Cassandra sériovo vybavený odkvapovými žlabmi. Mimoriadnym znakom výbavy sú odkvapové rúry obsiahnuté v rozsahu dodávky, ktoré odvádzajú dažďovú vodu z murovaného sokla, aby sa tento podľa možnosti chránil pred mokrom.

Skleník Cassandra je možné zakúpiť v troch veľkostiach, s jedným druhom presklenia (TBS), dvoma farbami a so súpravou murovaného sokla alebo bez nej.



VRÁTANE ODKVAPOVÝCH RÚR
Pomocou dodaných odkvapových rúr spoľahlivo chránite kamenný sokel skleníka v rohoch pred stekajúcou dažďovou vodou.

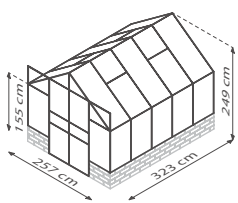
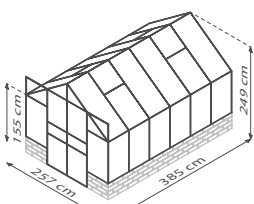
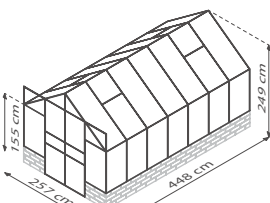

Model	Vyhotovenia	Hliník eloxovaný Výr. č.	Čierna ¹⁾ Výr. č.
CASSANDRA 8300 so 4 strešnými oknami Základná plocha cca 8,3 m ² Rozmer sokla: 256 x 324 x 50 cm 	TBS cca 3 mm (soklové tvárnice nie sú obsiahnuté)	40003493	40003499
	Súprava: TBS cca 3 mm vrátane soklového múru Farba: Siola pieskovec	40003494	40003500
	Súprava: TBS cca 3 mm vrátane soklového múru Farba: Siola antracit	40003495	40003501
CASSANDRA 9900 so 4 strešnými oknami Základná plocha cca 9,9 m ² Rozmer sokla: 256 x 388 x 50 cm 	TBS cca 3 mm (soklové tvárnice nie sú obsiahnuté)	262085	268085
	Súprava: TBS cca 3 mm vrátane soklového múru Farba: Siola pieskovec	40000667	40000671
	Súprava: TBS cca 3 mm vrátane soklového múru Farba: Siola antracit	40000668	40000672
CASSANDRA 11500 so 4 strešnými oknami Základná plocha cca 11,5 m ² Rozmer sokla: 256 x 450 x 50 cm 	TBS cca 3 mm (soklové tvárnice nie sú obsiahnuté)	262095	268095
	Súprava: TBS cca 3 mm vrátane soklového múru Farba: Siola pieskovec	40000669	40000673
	Súprava: TBS cca 3 mm vrátane soklového múru Farba: Siola antracit	40000670	40000674



✓ *Koncipované pre murovaný sokel*

✓ *Vrátane odkvapových rúr*

✓ *Presklenie s veľkoplošnými tabuľami*

✓ *Šírka dvojitých posuvných dverí*

Cassandra 11500²⁾ – TBS – hliník eloxovaný – vrátane sokla Antracit



✓ *Komfortný prístup s prahom dverí nízko nad podlahou*



Pieskovec



Antracit

✓ *Individuálne možnosti stvárnenia! Možné zakúpiť so súpravou murovaného sokla alebo bez nej.*

Cassandra 9900²⁾ – TBS – čierna¹⁾ – vrátane sokla Sand



**15 ROKOV
ZÁRUKA**
NA KONŠTRUKCIU
A RÁM

ZEUS COMFORT

6200 – 15700

Radost robí nielen záhradníkom pracujúcim v skleníkoch, ale aj profesionálom spomedzi hobby záhradníkov: Veľmi kvalitné konštrukčné diely a exkluzívne vybavenie robia z prémiového modelu Zeus Comfort obľúbenca pre náročných.

Konštrukcia presvedča už na prvý pohľad vďaka elegantnej a silnej estetike: Pekné profily dvojitého rámu získavajú svoju stabilitu prostredníctvom zvnútra priskrutkovaných hliníkových listů, ktoré slúžia na upevnenie veľkoplošných sklenených alebo polykarbonátových tabúľ na stranách: Tieto sa osádzajú medzi rám skleníka a zoskrutkované hliníkové lišty po celej dĺžke – vďaka tomu je skleník extrémne odolný voči vetru. K tomu je vhodný podlahový rám z robustného komôrkového profilu, ktorý je možné jednoducho ukotviť pomocou pásového základu.

Okrem stability základu a atraktívneho vzhľadu ponúka skleník Zeus Comfort množstvo vylepšení pre komfortnú prácu v záhrade: napríklad 1,88 m vysoké strany, 2,50 m vysokú strechu, ako aj 1,43 m široké a 1,74 m vysoké dvojkrídlové dvere vybavené hliníkovou kľučkou a vložkou zámku z ušľachtilej ocele.

Presklenie bočných stien je možné voliteľne realizovať pomocou cca 3 mm hrubého, krištáľovo číreho bezpečnostného skla (TBS) alebo pomocou dosiek z komôrkového polykarbonátu (DKP) stabilizovaných voči UV žiareniu

v hrúbkach cca 10 alebo 16 mm. Strecha je na ochranu pred vysoko stojacim slnkom pokrytá vždy doskami z komôrkového polykarbonátu (hrúbka min. cca 10 mm). Tento sa upevňuje pomocou komfortnej zásuvnej techniky. Pre vynikajúce izolačné vlastnosti, napr. na prezimovanie rastlín pestovaných v črepníkoch, sa odporúča konzekventné presklenie DKP.

Zeus Comfort je možné zakúpiť v dvoch farbách a odteraz v šiestich veľkostiach, takže sa tento veľmi kvalitný skleník hodí aj do menších záhrad.



Zeus je sériovo vybavený dvoma, resp. tromi strešnými oknami, dvoma odkvapovými žlabmi, dvoma odkvapovými rúrami (D 1,75 m, Ø 32 mm) a integrovaným podlahovým profilom.



PROFILY DVOJITÉHO RÁMU

Pri profiloch dvojitého rámu Vitavia sa tabule osádzajú z profilu skleníka na jednej strane a priskrutkovaná hliníková lišta na druhej strane.

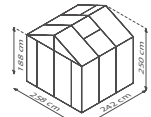

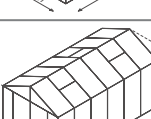
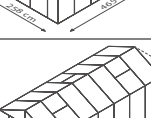
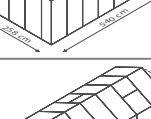
Model	Vyhotovenia	Hliník eloxovaný Výr. č.	Čierna ¹⁾ Výr. č.
ZEUS COMFORT 6200 s 2 strešnými oknami Základná plocha cca 6,2 m ² Odporúčany rozmer základu: 266 x 250 cm		DKP cca 10 mm 40004503	40004506
	DKP cca 16 mm 40004504	40004507	
	TBS cca 3 mm so strechou z DKP cca 10 mm 40004505	40004508	
ZEUS COMFORT 8100 s 2 strešnými oknami Základná plocha cca 8,1 m ² Odporúčany rozmer základu: 266 x 324 cm		DKP cca 10 mm 40002434	40002449
	DKP cca 16 mm 40002435	40002450	
	TBS cca 3 mm so strechou z DKP cca 10 mm 40002433	40002448	
ZEUS COMFORT 10000 s 2 strešnými oknami Základná plocha cca 10 m ² Odporúčany rozmer základu: 266 x 399 cm		DKP cca 10 mm 40002437	40002452
	DKP cca 16 mm 40002438	40002453	
	TBS cca 3 mm so strechou z DKP cca 10 mm 40002436	40002451	
ZEUS COMFORT 11900 s 3 strešnými oknami Základná plocha cca 11,9 m ² Odporúčany rozmer základu: 266 x 473 cm		DKP cca 10 mm 40002440	40002455
	DKP cca 16 mm 40002441	40002456	
	TBS cca 3 mm so strechou z DKP cca 10 mm 40002439	40002454	
ZEUS COMFORT 13800 s 3 strešnými oknami Základná plocha cca 13,8 m ² Odporúčany rozmer základu: 266 x 547 cm		DKP cca 10 mm 40002443	40002458
	DKP cca 16 mm 40002444	40002459	
	TBS cca 3 mm so strechou z DKP cca 10 mm 40002442	40002457	
ZEUS COMFORT 15700 s 3 strešnými oknami Základná plocha cca 15,7 m ² Odporúčany rozmer základu: 266 x 622 cm		DKP cca 10 mm 40002446	40002461
	DKP cca 16 mm 40002447	40002462	
	TBS cca 3 mm so strechou z DKP cca 10 mm 40002445	40002460	



✓ *Vrátane 2 odkvapových rúr nízko nad podlahou D 1,75 m, Ø 32 mm*

✓ *So 16 mm presklením DKP vhodné na prezimovanie*

✓ *Jedinečná technika uchytienia skla s profilmi dvojitého rámu*

✓ *Presklenie s veľkoplošnými tabuľami na streche a po stranách*

Zeus Comfort 10000^{2l} – DKP – hliník eloxovaný



Zeus Comfort 15700^{2l} – kombi – čierna¹⁾

✓ *S hlinikovou kľučkou dverí vysokohodnotnou vložkou zámku*



15 ROKOV ZÁRUKA
NA KONŠTRUKCIU
A RÁM

10 ROKOV ZÁRUKA
NA DOSKY Z KOMÓRKOVÉHO
POLYKARBONÁTU NA ZVETRANIE



POLIS

Balkónový skleník

Toľko priestoru poskytne mestský balkón: s plochou 0,35 m² zapadne balkónový skleník Polís harmonicky aj na menších balkónoch a obohatí aj mestské raňajky o čerstvo nazbierané paradajky a bylinky.

Perfektné spracovanie, ako aj uzatvorené dno, posuvné dvere, ktoré sa obsluhujú ľahko a navzájom nezávisle, a tiež dodatočný regál, sú pritom nielen pekné, ale tiež sa aj bez námahy obsluhujú. Skleník má maximálnu celkovú výšku 1,69 m. Vložený regál rozdeľuje výšku na dolný priečinok s výškou cca 0,40 m a na horný priečinok s výškou cca 1 m. Pretože vložená úroveň pozostáva z jednotlivých vyberateľných priečok, môžu sa priamo na dno umiestniť aj vyššie rastúce rastliny, takže tieto potom majú k dispozícii celkovú výšku.

Zasklenie s krištáľovo čírym bezpečnostným sklom (TBS) – osadenie bez zvierok do úzkych a súčasne robustných hliníkových profilov – mini skleníku už chýba iba trocha zelene, aby vyzdobil Váš balkón. Na záhradníčenie skoro na jar a neskoro na jeseň je teraz možné zakúpiť aj lepšie izolujúce presklenie z dosiek z komôrkového polykarbonátu (cca 4 mm).

K štandardnému vybaveniu balkónového skleníka patria zdvíhateľná strecha, dno a vložená úroveň. Namiesto oceľového základového rámu môže byť balkónový skleník Polís voliteľne vybavený podstavcom na kolieskach. Na kolieskach je možné skleník Polís bez námahy a bez posúvajúcich sa rastlín presunúť na miesto, na ktorom sa vyžaduje – alebo tam, kde práve svieti slnko!



DODATOČNÝ REGÁL

Vytvorte si ďalšiu úroveň pomocou vhodného dodatočného regálu (pozri stranu 67)

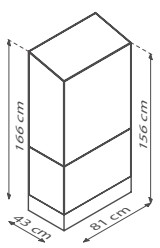
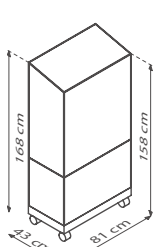

Model	Vyhotovenia	Hliník eloxovaný Výr. č.	Čierna ¹⁾ Výr. č.
POLIS 350 s oceľovým základom Základná plocha cca 0,35 m ² Rozmer skla: 81 x 42,1 cm 	DKP cca 4 mm	40006210	40006211
	TBS cca 3 mm	40003279	40003280
POLIS 350 s podstavcom na kolieskach Základná plocha cca 0,35 m ² Rozmer skla: 81 x 42,3 cm 	DKP cca 4 mm	40006208	40006209
	TBS cca 3 mm	40003276	40003277

NOVINKA!
DKP

✓ Skleník pre balkóny

✓ Bezpečnostné sklo pre vysoké využitie slnečného žiarenia

✓ Malá základná plocha, vysoké bočné strany

✓ Delené posuvné dvere na oddelenú manipuláciu v oboch častiach

✓ Vráťane dna, voliteľne s podstavcom na kolieskach alebo s klasickým oceľovým základovým rámom

Polis 350²⁾ s podstavcom na kolieskach – DKP – hliník eloxovaný

Polis 350²⁾ s oceľovým základovým rámom – TBS – čierna¹⁾

✓ Zdvíhacie strešné okno

✓ Vráťane regálu a dna

**15 ROKOV
ZÁRUKA**
NA KONŠTRUKCIU
A RÁM

ORION

3800 – 5000

Tvarovo pekný skleník Orion sa svojimi oblými tvarmi a svojou orientálne pôsobiacou strechou perfektne začlení do každého obrazu krajiny aj do malých výklenkov v záhradách.

S výškou 2,31 m a šírkou aj cez 2 m poskytnete Vaším rastlinám a snom dostatok miesta, aby sa rozvíjali.

Strecha a bočné steny z cca 3 mm hrubého, krištáľovo číreho bezpečnostného skla (TBS) prepustia veľa svetla k Vaším rastlinám, ktoré sa tak budú ukazovať v plnej kráse. Na spodnom konci strechy sa nachádzajú zahnuté polykarbonátové dosky. Vďaka zaobleniu získa skleník výšku po stranách a poskytnete tak viac priestoru vysoko rastúcim rastlinám a pracujúcim záhradníkom v porovnaní s malou základnou plochou.

Skleník Orion má posuvné dvere s ľahkým chodom, so šírkou 0,60 m a s výškou cca 2 m, jedno zdvíhacie strešné okno, ako aj integrovaný odkvapový žľab.

Skleník je možné zakúpiť v dvoch veľkostiach, so základnou plochou 3,8 m² alebo 5 m², a tiež v dvoch farbách, hliník eloxovaný alebo čierna s práškovou povrchovou úpravou.

Pri preplátovanom presklení, ktoré tu bolo použité, sa sklenené tabule montujú prekryvajúc pomocou držiakov pre sklo a upevňujú v profile pomocou pružných zvierok pre sklo. Na ochranu pred príliš intenzívnym slnečným žiarením odporúčame použiť pomôcky na zatienie: pozri stranu 79.



Orion 3800 – TBS – čierna²⁾

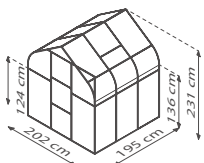
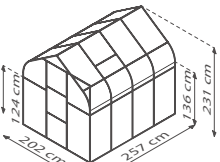

Model	Vyhotovenia	Hliník eloxovaný Výr. č.	Čierna ¹⁾ Výr. č.
ORION 3800 s 1 strešným oknom Základná plocha cca 3,8 m ² Rozmer sokla: 192 x 192 cm 	TBS cca 3 mm	280985	288985
	Oceľový základový rám: V 6 cm	263708	268708
ORION 5000 s 1 strešným oknom Základná plocha cca 5 m ² Rozmer sokla: 192 x 254 cm 	TBS cca 3 mm	280995	288995
	Oceľový základový rám: V 6 cm	263710	268710

1) S práškovou povrchovou úpravou. 2) Vybavenie je príslušenstvom a nie je obsiahnuté v cene. Všetky údaje o rozmeroch sú približnými hodnotami. Technické zmeny vyhradené. Reprodukovanie farieb je nezáväzná. Rozmery výšky merané od hornej hrany základového rámu. Záručné podmienky na: www.vitavia.de/service/garantiebestimmungen



✓ *Dizajn s pekným tvarom*

✓ *Bezpečnostné sklo pre vysoké využitie slnečného žiarenia*

✓ *Sériovo strešné okná a odkvapové žľaby*

✓ *Dvere s prípravou pre visiaci zámok*

Orion 3800²⁾ – TBS – čierna¹⁾ – Obrázok zobrazuje skleník s príslušenstvom ocelového základového rámu



Orion 5000²⁾ – TBS – hliník eloxovaný – Obrázok zobrazuje skleník s príslušenstvom ocelového základového rámu

**15 ROKOV
ZÁRUKA**
NA KONŠTRUKCIU
A RÁM

PLAYA

5900 – 7600

Skleník ako dovolenka: S jeho vysokou čelnou stranou, ktorá zaručuje veľkorysý prístup cez komfortný vstup, pozýva Playa dovnútra záhradníčiť alebo si jednoducho iba oddýchnuť.

Do skleníka Oase sa vstupuje cez komfortný vstup. Komfortný vstup sa vyznačuje 1,99 m vysokými a 1,22 m širokými posuvnými dverami s nízkym prahom.

Rám skleníka pozostáva z úzkych hliníkových lišt. Pretože je hliník extrémne stabilný a odolný materiál, postačujú jemné lišty, aby sa dlhodobo starali o nemenný stav. Sklo alebo dosky z komôrkového polykarbonátu sa po celej dĺžke osádzajú medzi profil skleníka a čierne PC lišty.

Variantmi presklení, ktoré je možné zakúpiť, sú kombinované presklenie a zastrešenie doskami DKP. Kombinované presklenie pozostáva po stranách z cca 3 mm hrubého, krištáľovo čierneho bezpečnostného skla (TBS) a v strešnej oblasti z cca 6 mm hrubých dosiek z komôrkového polykarbonátu (DKP). Dosky z komôrkového polykarbonátu chránia rastliny pred príliš intenzívnym slnečným žiarením, starajú sa o vyváženú teplotu a sú menej citlivé na padajúce konáre alebo podobné predmety. Mierne sklonená strecha prepúšťa veľa svetla do skleníka a zaručuje priebežnú výšku na státie. Pomocou bočných stien a okien z dosiek z komôrkového polykarbonátu je

možné zlepšiť izolačné vlastnosti skleníka Playa, odporúča sa to napríklad pri naplánovanom využívaní počas neskorej jesene alebo skoréj jari.

Rovnako ako klasická sedlová strecha poskytuje aj moderná pultová strecha stabilitu a stará sa o priebežnú výšku strechy. Strecha vyčnieva približne 30 cm nad čelnou stranou.

Model je možné zakúpiť v dvoch rôznych veľkostiach so základnými plochami 5 m² a 7,6 m², v dvoch druhoch presklenia a v dvoch farbách: hliník eloxovaný alebo čierna s práškovou povrchovou úpravou.

Jedno až dve zdvíhacie bočné okná dodajú skleníku ďalšiu atmosféru obývateľnosti. Odkvapový žlab a dve odkvapové rúry (D 1,50 m, Ø 32 mm), ako aj oceľový základový rám (výška cca 6 cm) taktiež patria k štandardnému vybaveniu. Model 7600 je dodatočne vybavený jedným lamelovým oknom.



Model	Vyhotovenia	Hliník eloxovaný Výr. č.	Čierna ¹⁾ Výr. č.
PLAYA 5900 s 1 bočným oknom a oceľovým základovým rámom Základná plocha ³⁾ cca 5,9 m ² Rozmer sokla: 254 x 192 cm 	DKP cca 6 mm	40002395	40002396
	Kombinované presklenie: TBS cca 3 mm a strecha DKP cca 6 mm	40002429	40002430
PLAYA 7600 s 2 bočnými oknami, 1 lamelovým stenovým oknom a oceľovým základovým rámom Základná plocha ³⁾ cca 7,6 m ² Rozmer sokla: 254 x 254 cm 	DKP cca 6 mm	40002397	40002398
	Kombinované presklenie: TBS cca 3 mm a strecha DKP cca 6 mm	40002431	40002432

1) S práškovou povrchovou úpravou. 2) Prihľadajte, prosím, na to, že pri modeloch s presahom strechy, sa zastavaná základná plocha viac odlišuje od vnútornej plochy, ako pri klasických modeloch. 3) Vybavenie je prísľušenstvom a nie je obsiahnuté v cene. Všetky údaje o rozmeroch sú približnými hodnotami. Technické zmeny vyhradené. Reprodukované farieb je nezáväzná. Rozmery výšky merané vrátane základového rámu. Záručné podmienky na: www.vitavia.de/service/garantiebestimmungen



✓ *Moderná architektúra*

✓ *Nepreťušovaná výška na státie*

✓ *Zdvíhacie bočné okno*

✓ *Velkoplošné tabule*

✓ *Komfortný prístup vďaka širokým dvojíťým posuvným dverám a prahu dverí nízko nad podlahou*

Playa 7600^{3l} – kombi – čiern^l



Playa 5900^{3l} – kombi – hliník eloxovaný



**15 ROKOV
ZÁRUKA**
NA KONŠTRUKCIU
A RÁM

**10 ROKOV
ZÁRUKA**
NA DOSKY Z KOMÓRKOVÉHO
POLYKARBONÁTU NA VETRVANIE

DIANA

5000 – 11500

Nádych orientálnej rozprávky zavanie prostredníctvom skleníka Diana a urobí zo skleníka vynikajúce miesto nielen pre Vaše rastliny.

Elegantný hliníkový skleník s pekným tvarom bude ozdobou každej záhrady. S jeho bočne zaoblenou strechou sa perfektne začlení do obrazu krajiny a po celý rok sa bude starať o čerstvé bylinky, zdravú zeleninu a kvitnúce rastliny.

Skleník Diana je zasklený s cca 3 mm hrubým, krištáľovo čírym bezpečnostným sklom (TBS) alebo s cca 4 mm hrubými, doskami z komôrkového polykarbonátu (DKP) stabilizovanými voči UV. Zahnuté tabule sú pri všetkých modeloch z polykarbonátu, pričom pri modeloch z TBS ide vždy o číry polykarbonát.

Prostredníctvom dvojítych posuvných dverí s ľahkým chodom so šírkou 1,22 m a výškou 2 m je skleník Diana pohodlný pri prechádzaní. Pri otvorených dverách slúžia tieto pri súčasne otvorených strešných oknách vynikajúco aj na priečne vetranie.

Tento skleník je možné zakúpiť v piatich rôznych veľkostiach so základnými plochami od 5 do 11,5 m² a v troch farbách: hliník eloxovaný, smaragd alebo čierna s práškovou povrchovou úpravou.

O veľkorysé vetranie sa starajú až štyri strešné okná, ktoré sú obsiahnuté v rozsahu dodávky. Aj odkvapové žľaby sú obsiahnuté sériovo. Aby sa zaručila absolútne pravouhlá montáž skleníka v rovine so zemou, odporúča sa obzvlášť základový rám z pozinkovaného a farebne upraveného oceleového plechu, ktorý je veľmi nápomocný.



VEDELI STE, ŽE: ZARIADENIE...

...vhodné k farbám skleníka, ako tento hliníkový stôl s 2 úrovňami vo farbe smaragd²⁾, nájdete v časti s príslušenstvom od strany 64.

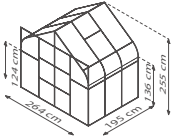
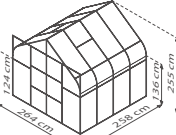
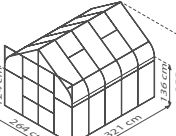
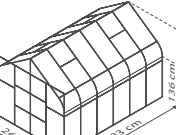
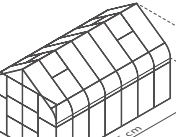

Model	Vyhotovenia	Hliník eloxovaný Výr. č.	Smaragd ¹⁾ Výr. č.	Čierna ¹⁾ Výr. č.
DIANA 5000 s 1 strešným oknom Základná plocha cca 5,0 m ² Rozmer sokla: 254 x 192 cm 	DKP cca 4 mm TBS cca 3 mm Oceľový základový rám: V 12,5 cm	40001574 266568 263780	40001579 261568 261708	– – –
DIANA 6700 s 2 strešnými oknami Základná plocha cca 6,7 m ² Rozmer sokla: 254 x 254 cm 	DKP cca 4 mm TBS cca 3 mm Oceľový základový rám: V 6 cm	40001575 266588 263882	40001580 261588 261718	40001862 288588 268882
DIANA 8300 s 2 strešnými oknami Základná plocha cca 8,3 m ² Rozmer sokla: 254 x 317 cm 	DKP cca 4 mm TBS cca 3 mm Oceľový základový rám: V 6 cm	40001576 266608 264102	40001581 261608 261720	40001863 288608 268102
DIANA 9900 so 4 strešnými oknami Základná plocha cca 9,9 m ² Rozmer sokla: 254 x 379 cm 	DKP cca 4 mm TBS cca 3 mm Oceľový základový rám: V 6 cm	40001577 266628 264122	40001582 261628 261728	40001864 288628 268122
DIANA 11500 so 4 strešnými oknami Základná plocha cca 11,5 m ² Rozmer sokla: 254 x 441 cm 	DKP cca 4 mm TBS cca 3 mm Oceľový základový rám: V 6 cm	40001578 266648 264142	40001583 261648 261748	40001865 288648 268142



✓ *Dizajn s pekným tvarom
s veľkoplošnými tabuľami*

✓ *Presklenie možné s bezpečnostným
sklom alebo s doskami z
komôrkového polykarbonátu*

✓ *Sériovo strešné okná
a odkvapové žľaby*

✓ *Dvere s prípravou pre visiaci
záмок*

Diana 11500²⁾ – TBS – smaragd¹⁾ – Obrázok zobrazuje skleník s príslušenstvom ocelového základového rámu a s odkvapovými rúrami (pozri stranu 74) a autom. otvárače okien (pozri stranu 75)



Diana 6700³⁾ – DKP – hliník eloxovaný – Obrázok zobrazuje skleník s príslušenstvom ocelového základového rámu

**15 ROKOV
ZÁRUKA**
NA KONSTRUKCIU
A RÁM

**10 ROKOV
ZÁRUKA**
NA DOSKY Z KOMÔRKOVÉHO
POLYKARBONÁTU NA ZVETRIANIE

SIRIUS

Oranžéria

Jej extravagantný tvar a celoplošné presklenie robia zo skleníka Sirius mimoriadne miesto s úžasnou atmosférou, svetlom a pôsobivým vyžarovaním.

Tento skleník v štýle barokovej oranžérie pozostáva z hliníkových profilov odolných voči korózii a poveternostným vplyvom a je celoplošne presklený s cca 3 mm hrubým, krištáľovo čírym bezpečnostným sklom (TBS). Veľkoplošné tabule sa po celej dĺžke olemujú medzi profilom skleníka a čiernymi umelohmotnými lištami. Vďaka pôdorysu v tvare T (pozri obr. dole) je možné základnú plochu s veľkosťou 13 m² jednoduchšie rozčleniť na rôzne oblasti ako v klasických skleníkoch.

Mimoriadne vysoko sú odkvap (1,60 m) a hrebeň strechy (2,54 m). Do priestraného skleníka sa vstupuje cez dvojité posuvné dvere so šírkou 1,22 m a výškou 1,91 m, ktoré vykazujú ľahký chod a sú uložené v guľôčkových ložiskách. Skleník sa môže vybaviť ďalšími dvojitými posuvnými dverami na stranách štítového priečelia vpravo alebo vľavo.

Sirius je možné zakúpiť v troch farebných variantoch: hliník eloxovaný, smaragd alebo čierna s práškovou povrchovou úpravou.

Skleník Sirius je sériovo vybavený štyrmi strešnými oknami – tým je postarané o optimálne vetranie. Odkvapové žľaby a odkvapové rúry

(D 1,50 m, Ø 32 mm) zaručujú bezchybné odtekanie, ako aj zachytávanie dažďovej vody. Skleník sa dodáva spolu s cca 6 cm vysokým oceľovým základovým rámom.

Dodatočne môžete skleník skrášliť korunou hrebeňa strechy (pozri stranu 75), ktorá súčasne slúži napríklad aj ako zábrana pre holuby.



PRAKTICKÉ!

S ďalšími dvojitými posuvnými dverami vytvoríte prístup do Vašej oranžérie z viacerých strán.

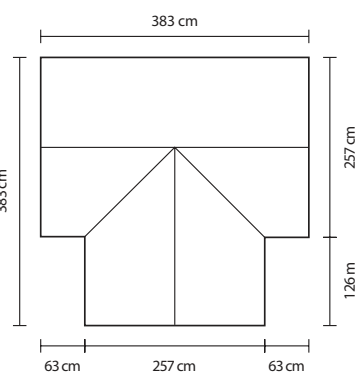
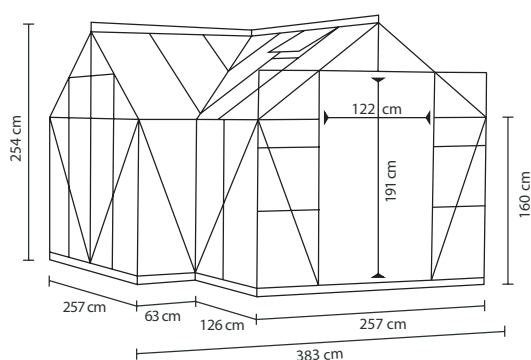

Model	Vyhotovenia	Hliník eloxovaný Výr. č.	Smaragd ¹⁾ Výr. č.	Čierna ¹⁾ Výr. č.
ORANŽÉRIA SIRIUS so 4 strešnými oknami Vráttane oceľového základového rámu s výškou 6 cm Základná plocha cca 13 m ² Rozmer sokla: 381 x 381 cm	TBS cca 3 mm	265525	265545	265505
	Dvojité posuvné dvere vrát. TBS cca 3 mm	260260	2602604	2602607



✓ Neobvyklý tvar v štýle oranžérie

✓ Vrátna troch odkvapových rúr

✓ Velkoplošné tabule

✓ Vrátna 6 cm vysokého ocelového základového rámu

Sirius² – TBS – smaragd¹⁾

PRÁCTICKÉ PRÍSLUŠENSTVO:
KORUNA HREBEŇA STRECHY
(STRANA 75)



Sirius² – TBS – hliník eloxovaný

15 ROKOV
ZÁRUKA
NA KONŠTRUKCIU
A RÁM

HERA

4500 a 9000

So skleníkmi Hera prichádza do sveta skleníkov Vitavia obľúbená konštrukcia pavilónu. Jeho elegantný vzhľad robí z tohto skleníka šperk v každej záhrade.

Hera 4500: Skleník Hera 4500 poskytuje cca 4,5 m² útulného priestoru na odoreagovanie sa pre hobby záhradníkov a milovníkov kvetov. Na výber sú tri farby: hliník eloxovaný, biela a smaragd s práškovou povrchovou úpravou. K štandardnému vybaveniu patria oceľový základový rám, 2 lamelové okná, trvalé vetranie v streche s výškou 2,63 m a posuvné dvere (Š: 0,62 m, V: 1,77 m).

Hera 9000: Pod 2,83 m vysokou strechou pavilónu Hera 9000 nájdu záhradníci a ich hostia na ploche cca 9 m² miesto pre aktivity na presádzanie až po večerný pohárik vína. Pavilón je možné zakúpiť vo farbách hliník eloxovaný, biela, smaragd alebo čierna s práškovou povrchovou úpravou.

K rozsiahlej štandardnej výbave skleníka Hera 9000 patria: oceľový základový rám, odkvapové žľaby, tri odkvapové rúry, tri bočné okná, trvalé vetranie v streche a komfortné dvojité posuvné dvere (Š: 0,80 m, V: 1,77 m) s kvalitnou vložkou zámku.

Obidva pavilóny sú presklené pekným a praktickým kombinovaným presklením: Bočné steny sú presklené s cca 3 mm hrubým, krištáľovo čírym bezpečnostným sklom (TBS) – a umožňujú tak pohľad von na vlastnú zeleň. Upevnenie presklenia sa realizuje pomocou čiernych plastových líšt, ktoré po celej dĺžke zachytávajú sklenené tabule. Strecha je pokrytá cca 6 mm hrubými doskami z komôrkového polykarbonátu (DKP) stabilizovanými voči UV, ktoré sa pri skleníku Hera 4500 upevňujú pomocou plastových líšt a pri skleníku Hera 9000 pomocou zásuvnej techniky. Dosky DKP chránia rastliny pred škodlivými účinkami príliš vysoko stojaceho slnka.



KOMBINOVANÉ PRESKLENIE: NAJLEPŠIE ZO VŠETKÝCH

Krištáľovo číre bezpečnostné sklo po stranách sa stará o pekný vzhľad a veľa svetla; dosky z komôrkového polykarbonátu v streche o lámanie svetelných lúčov na ochranu rastlín a o lepšie izolačné vlastnosti v porovnaní s celopreskleneným skleníkom.

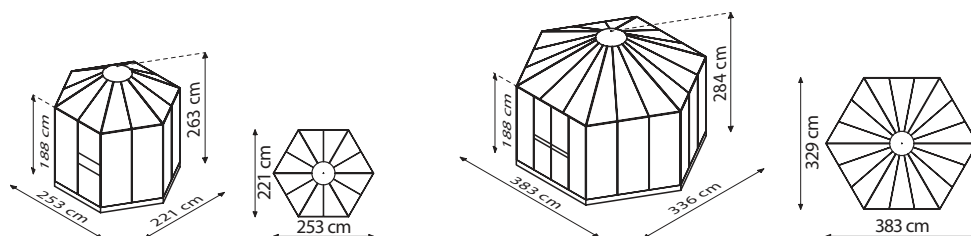

Model	Vyhotovenia	Hliník eloxovaný	Smaragd ¹⁾	Biela ¹⁾	Čierna ¹⁾
		Výr. č.	Výr. č.	Výr. č.	Výr. č.
HERA 4500 s 2 lamelovými oknami vrát. oceľového základového rámu, výška cca 6 cm Základná plocha cca 4,5 m ²	Kombinované presklenie: TBS cca 3 mm Strecha: DKP cca 6 mm	40000514	40000515	40002480	—
HERA 9000 s 3 bočnými oknami vrát. oceľového základového rámu, výška cca 6 cm Základná plocha cca 9 m ²	Kombinované presklenie: TBS cca 3 mm a strecha DKP cca 6 mm	261805	261825	40001866	261815

1) Spráškovou povrchovou úpravou. 2) Vybavenie je príslušenstvom a nie je obsiahnuté v cene. Všetky údaje o rozmeroch sú približnými hodnotami. Technické zmeny vyhradené. Reprodukovanie farieb je nežiadúce. Rozmery výšky zmerané vrátane hornej hrany základového rámu. Záručné podmienky na: www.vitavia.de/service/garantiebestimmungen



✓ Pavilón s hexagonálnym pôdorysom

✓ Veľkoplošné tabule

✓ Strecha so zásuvnou technikou vrátane odkvapového žľabu (iba 9000)

✓ Vrátna ocelového základového rámu

✓ Kombinované presklenie z DKP v streche a TBS po stranách

Hera 9000^{2l} – kombi – biela¹⁾

Hera 4500^{2l} – kombi – hliník eloxovaný



15 ROKOV
ZÁRUKA
NA KONŠTRUKCIU
A RÁM

10 ROKOV
ZÁRUKA
NA DOSKY Z KOMÓRKOVÉHO
POLYKARBONÁTU NA ZVETRANIE

GALAXIS

Pavilónový skleník

So skleníkom Galaxis 9000 si hobby záhradníci najkomfortnejším spôsobom odomknú dvere do sveta skleníkov: Vysoká strecha pavilónu je nielen elegantná, ale poskytuje veľa voľného priestoru pre vysoké rastliny a vysokých záhradníkov.

Dvojité posuvné dvere s prahom nízko nad podlahou umožňujú prístup bez zakopnutia, aj s fúrikom alebo s iným rozmerným materiálom. Tri bočné okná prepožičiavajú útulnú atmosféru a poskytujú spolu s trvalým vetraním v streche vynikajúcu možnosť vetrania a prevzdušnenia.

Pavilón je presklený pekným a praktickým kombinovaným presklením: Strecha je pokrytá cca 6 mm hrubými doskami z komôrkového polykarbonátu (DKP) stabilizovanými voči UV, ktoré sa zasúvajú do profilov pomocou inovatívnej zásuvnej techniky. Polykarbonát mätko láme svetlo, takže rastliny sú chránené proti príliš silnému slnečnému žiareniu. Bočné steny sú presklenené veľkoplošným, krištáľovo čírym bezpečnostným sklom s hrúbkou cca 3 mm a umožňujú tak voľný pohľad na vlastnú zeleň.

Presklenie sa realizuje pomocou systému olemovania: Tabule sa po celej dĺžke olemujú medzi čiernymi plastovými lištami a profilom skleníka. Toto vyhotovenie vyzerá nielen kvalitnejšie, ako pri klasickej technike pružných zvierok, ale je aj odolnejšie voči vetru, pretože tabule sa neupevňujú iba na jednotlivých dieloch, ale priebežne po celej dĺžke.

Pavilónový skleník je možné zakúpiť v štyroch farbách – hliník eloxovaný, biela, smaragd alebo čierna s práškovou povrchovou úpravou.

K rozsiahlej štandardnej výbave skleníka Galaxis 9000 patria: oceľový základový rám, odkvapové žľaby, tri dlhé odkvapové rúry, tri bočné okná, trvalé vetranie v streche a dvojité posuvné dvere s nízkym prahom (Š: 0,87 m, V: 1,83 m) s uzamykateľným zámkom z ušľachtilej ocele.

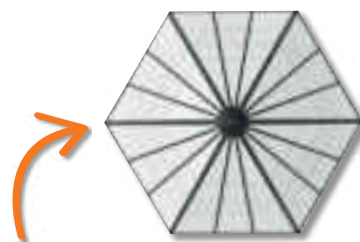

NEOBVYKLÝ TVAR

Šesťuholníková strecha pavilónu prepožičiava skleníku Galaxis jeho mimoriadnu podobu. Hobby záhradník sa nemusí zriecť štandardov Vitavia, ako integrovaná ochrana strešných dosiek proti UV a odkvapové žľaby po obvode.

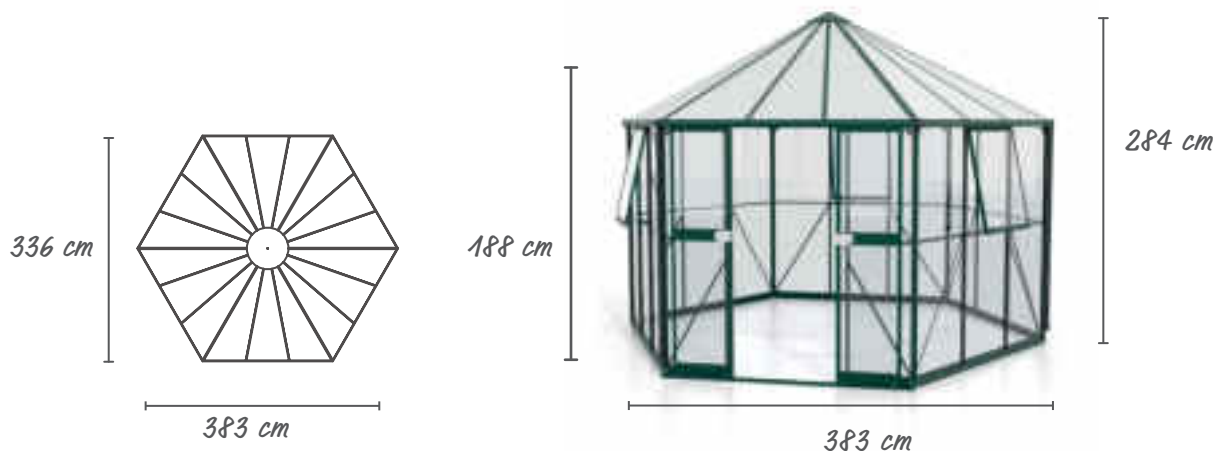

Model	Vyhotovenia	Hliník eloxovaný	Smaragd ¹⁾	Biela ¹⁾	Čierna ¹⁾
		Výr. č.	Výr. č.	Výr. č.	Výr. č.
GALAXIS s 3 bočnými oknami vrát. oceľového základového rámu, výška cca 6 cm Základná plocha cca 9 m ²	Kombinované presklenie: TBS cca 3 mm Strecha: DKP cca 6 mm	40004037	40004038	40004040	40004039



✓ Skleník v štýle pavilónu s komfortným prístupom

✓ Dvojité posuvné dvere s prahom dverí nízko nad podlahou

✓ Uzamykateľný zámok z ušľachtilej ocele

✓ Vráťane ocelového základového rámu

✓ Kombinované presklenie z DKP v streche a TBS po stranách

Galaxis² – kombi – čierna¹⁾



Galaxis² – kombi – biela¹⁾

KOMFORTNÝ PRÍSTUP
s prahom dverí nízko nad podlahou

15 ROKOV ZÁRUKA
NA KONŠTRUKCIU
A RÁM

10 ROKOV ZÁRUKA
NA DOSKY Z KOMŔRKOVÉHO
POLYKARBONÁTU NA ZVETRANIE

APHRODITE

7800 & 11500

Nezvyčajná pultová strecha, pekné a pevné profily, pohodlná výška na státie a premyslené presklenie robia z modelu Aphrodite veľmi kvalitný hobby skleník – a je to na ňom aj vidieť.

Profily dvojitého rámu esteticky a výrazne formujú veľkoryso navrhnutý skleník. Tieto sa starajú o mimoriadne spoľahlivé upevnenie bočného presklenia: Priskrutkované hliníkové lišty na jednej strane a profily skleníka na druhej strane lemujú sklenené tabule a starajú sa o mimoriadnu stabilitu (pozri obr. na strane 60). Dosky z komôrkového polykarbonátu v oblasti strechy sa upevňujú pomocou zásuvnej techniky. Dlhá životnosť profilov je zaručená prísľubom 15-ročnej záruky na konštrukciu a rám.

Modely presklenené s krištáľovo čírym bezpečnostným sklom (TBS) sa príjemne začlenia do záhrady a prepúšťajú bočne dopadajúce svetlo na rastliny. Dosky z komôrkového polykarbonátu (DKP) stabilizované voči UV žiareniu na streche majú 10-ročnú záruku na zvetranie. Takto zabezpečíte, aby priamo na rastliny dopadali cez pultovú strechu iba šetrné slnečné lúče doobeda a poobede. Modely kompletne zastrešené 10 mm hrubými doskami z komôrkového polykarbonátu predstavujú zlepšené izolačné vlastnosti, ktoré – pri primeranom vyhrievaní – umožňujú aj prezimovanie rastlín citlivých na mráz. Bočné a vrchné okná je možné otvoriť v rôznych uhloch – pretože sa otvárajú nadol, aj pri zlom počasí.

Od ostatných skleníkov sa Aphrodite odlišuje predovšetkým svojou pultovou strechou. Lahký sklon umožňuje jednoducho odtekať dažďovú vodu a vytvára rovnomerne stúpajúcu výšku: z výšky 1,87 m na zadnej strane až po výšku 2,42 m na čelnej strane.

Model Aphrodite je možné zakúpiť v dvoch rôznych veľkostiach so základnými plochami 7,8 a 11,5 m², v dvoch druhoch presklenia a vo farbe hliník eloxovaný alebo biela s práškovou povrchovou úpravou.

Dvojité posuvné dvere so šírkou 1,19 m a s výškou 1,77 m je možné namontovať nielen po stranách, ale aj z prednej časti. Dvere sú sériovo vybavené kvalitnou vložkou zámku. Podľa veľkosti patria do náročného štandardného vybavenia tohto skleníka 3 bočné okná, 1-2 vrchné okná, odkvapový žlab, 2 odkvapové rúry (D 1,75 m, Ø 32 mm) a zamykacia vložka zámku.

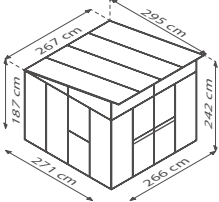
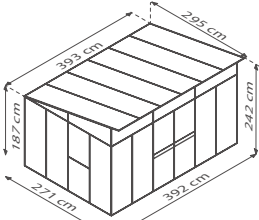

Model	Vyhotovenia	Hliník eloxovaný Výr. č.	Biela ¹⁾ Výr. č.
APHRODITE 7800 s 3 bočnými oknami s 1 vrchným oknom Základná plocha ³⁾ : cca 7,8 m ² Rozmer sokla: 271 x 266 cm 	DKP cca 10 mm	40000804	40002482
	Kombinované presklenie: TBS cca 3 mm a strecha DKP cca 10 mm	40000805	40002483
APHRODITE 11500 s 3 bočnými oknami s 2 vrchnými oknami Základná plocha ³⁾ : cca 11,5 m ² Rozmer sokla: 271 x 392 cm 	DKP cca 10 mm	40000806	40002484
	Kombinované presklenie: TBS cca 3 mm a strecha DKP cca 10 mm	40000807	40002485

1) S práškovou povrchovou úpravou. 2) Prihliadajte, prosím, na to, že pri modeloch s presahom strechy, sa zastavaná základná plocha viac odlišuje od vnútornej plochy, ako pri klasických modeloch. 4) Vybavenie je prísľušenstvom a nie je obsiahnuté v cene. Všetky údaje o rozmeroch sú približnými hodnotami. Technické zmeny vyhradené. Reprodukovanie farieb je nezáväzná. Záručné podmienky na: www.vitavia.de/service/garantiebestimmungen



✓ *Velkoplošné tabule*

✓ *Zosilnené profily pre vysokú odolnosť voči vetru*

✓ *Príjemná výška na státie 1,87 m až 2,42 m*

✓ *Zamykacia vložka zámku*

✓ *Pultová strecha so zastrešením stabilizovaným voči UV*

Aphrodite 7800³⁾ – kombi – hliník eloxovaný



Aphrodite 11500³⁾ – DKP – biela¹⁾



15 ROKOV ZÁRUKA
NA KONŠTRUKCIU
A RÁM

10 ROKOV ZÁRUKA
NA DOSKY Z KOMŔRKOVÉHO
POLYKARBONÁTU NA ZVETRANIE

FORTUNA

Pavilónový skleník

Prémiový skleník Fortuna poskytuje funkčnosť skleníka a útulnosť pavilónu. Nároční záhradníci a rastliny okrem toho profitujú z veľmi kvalitného vybavenia.

Na základnej ploche 10,2 m² so štvorcovým pôdorysom nájdú – aj vďaka 1,88 m vysokým bočným stenám a 2,65 m vysokému hrebeňu strechy – rastliny a hobby záhradníci dostatok miesta na to, aby sa rozvíjali. 1,74 m vysoké a 1,46 m široké dvojkrídlové dvere, ktoré je možné doširoka otvoriť, podčiarkujú veľkorysý dojem. Obidve krídla dverí je možné zaistiť v otvorenom stave: Zaručí sa tým voľné vchádzanie a vychádzanie aj s rozmernými predmetmi v rukách.

Profily dvojitého rámu po celej dĺžke pevne uchytávajú veľkoplošné tabule z krištáľovo číreho bezpečnostného skla (TBS) na stranách a bez pružných zvierok. Model Fortuna okrem toho okúzľuje svojim útulným charakterom: Strany z krištáľovo číreho bezpečnostného skla (TBS) umožňujú nerušený pohľad do záhrady, ale aj zvonku do skleníka. Na streche sa 10 mm hrubé

dosky z komôrkového polykarbonátu starajú o zlepšené izolačné vlastnosti a mätko lámu intenzívne slnečné žiarenie, ako napríklad na poludnie, takže sú rastliny chránené pred efektom šošovky.

Skleník Fortuna je možné zakúpiť výhradne s premysleným kombinovaným presklením a v dvoch farbách.

Ďalšie znaky výbavy, ako napríklad tri bočné okná a kľučku dverí, pozná záhradník aj z jeho „prvého“ domova – a teší sa z domácej atmosféry v jeho zelenej oáze. Ďalšie detaily prezrádzajú, že tento malý raj bol v zmysle využitia dotiahnutý do konca: Odkvapové žľaby a rúry tak umožňujú zachytávanie cennej dažďovej vody a dodaný podlahový profil umožňuje jednoduché ukotvenie v pásovom základe.



Model	Vyhotovenia	Hliník eloxovaný Výr. č.	Čierna ¹⁾ Výr. č.
FORTUNA s 3 bočnými oknami Základná plocha cca 10,2 m ² Rozmer sokla: 314 x 314 cm 	Kombinované presklenie: TBS cca 3 mm a strecha DKP cca 10 mm	40003521	40003522



Fortuna² – kombi – hliník eloxovaný

- ✓ *Mimoriadny dizajn s pekným tvarom*
- ✓ *Vrátane odkvapových žlabov, odkvapových rúr a integrovaného podlahového profilu*
- ✓ *Vysoké a široké dvojkridlové dvere*

Fortuna² – kombi – hliník eloxovaný

- ✓ *Vybavený troma bočnými oknami*
- ✓ *Hliníková kľučka dverí a vložka zámku*



15 ROKOV ZÁRUKA
NA KONŠTRUKCIU A RÁM

10 ROKOV ZÁRUKA
NA DOSKY Z KOMŔRKOVÉHO POLYKARBONÁTU NA ZVETRVANIE



IDA

900 - 7800

So svojou malou základnou plochou pri plnej výške na státie umožňuje skleník prístupný k múru Ida aj v predzáhradke, na terase alebo na balkóne pestovanie byliniek a zeleniny.

Balkónové, resp. terasové skleníky série Ida sú koncipované ako skleníky prístupné k múru. Umožní sa tým priestorovo úsporná a opticky diskretná integrácia do existujúcich stavieb. Stena domu alebo stabilný múr ako zadná stena je potrebný.

Ida 900 a 1300 majú posuvné dvere s ľahkým chodom so šírkou 0,61 m a s výškou 1,51 m. Modely 3300 až 7800 majú dvojité posuvné dvere so šírkou 1,22 m a s výškou 1,63 m. Odvzdušňovače patria do štandardného vybavenia. Modely Ida 900 až 5200 sú sériovo vybavené strešným oknom a Ida 6500 až 7800 dvoma strešnými oknami. Strešné okná slúžia na optimálne vetranie a prevzdušnenie.

Vhodne k modelom je možné dodať 6 cm vysoký základový rám z pozinkovaného, farebne upraveného oceľového plechu ako príslušenstvo.

Modely Ida je možné zakúpiť v šiestich veľkostiach, troch farbách a v dvoch druhoch presklenia. Všetky veľkosti sa pritom ponúkajú s doskami z komôrkového polykarbonátu (DKP) s hrúbkou cca 4 mm, ktorý je stabilizovaný voči UV žiareniu. Najmenšie modely (900-1300) je možné okrem presklenia DKP

zakúpiť aj plne presklenené pomocou cca 3 mm hrubého, krištáľovo číreho bezpečnostného skla (TBS). Pre väčšie modely (5200-7800) je možné okrem zastrešenia doskami DKP (cca 4 alebo cca 6 mm) zakúpiť aj kombinované presklenie so sklom po stranách a s doskami DKP na streche. Strecha je u týchto modelov zásadne zakrytá doskami DKP s hrúbkou cca 6 mm.

Na ideálne pestovanie rastlín alebo byliniek odporúčame ako príslušenstvo pre modely 900 a 1300 dva drôtené regály s plastovou povrchovou úpravou a s veľkosťou 61 x 63 cm (pozri stranu 67).



PERFEKTNÝ BALKÓNOVÝ SKLENÍK

Ida 900 sa vďaka malej základnej ploche optimálne prispôbí aj balkónu alebo terase.

Ida 900 – DKP – hliník eloxovaný

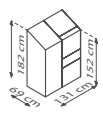
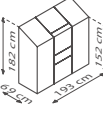
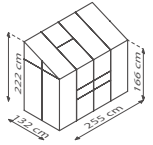
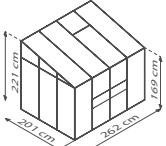
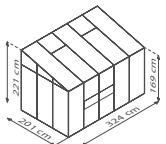
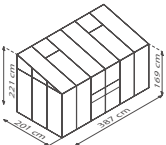

(3300 – 7800)

Model	Vyhotovenia	Hliník eloxovaný		
		Výr. č.	Smaragd ¹⁾ Výr. č.	Čierna ¹⁾ Výr. č.
IDA 900 s 1 strešným oknom Základná plocha cca 0,9 m ² Rozmer skla: 65 x 130 cm 	DKP cca 4 mm	260044	261014	267014
	TBS cca 3 mm	40006078	40006079	40006080
	Oceľový základový rám: V 6 cm	263090	261770	268090
IDA 1300 s 1 strešným oknom Základná plocha cca 1,3 m ² Rozmer skla: 65 x 192 cm 	DKP cca 4 mm	260054	261024	267024
	TBS cca 3 mm	40006084	40006085	40006086
	Oceľový základový rám: V 6 cm	263130	261772	268772
IDA 3300 s 1 strešným oknom Základná plocha cca 3,3 m ² Rozmer skla: 128 x 254 cm 	DKP cca 4 mm	260064	261034	267034
	TBS cca 3 mm	40006090	40006091	40006092
	Oceľový základový rám: V 6 cm	263330	261774	268774
IDA 5200 s 1 strešným oknom Základná plocha cca 5,2 m ² Rozmer skla: 190 x 254 cm 	DKP cca 4 mm	260074	261654	40001557
	DKP cca 6 mm	260079	261659	40001558
	Kombinované presklenie: TBS cca 3 mm + strecha DKP cca 6 mm	40006093	40006094	40006095
	Oceľový základový rám: V 6 cm	263340	261775	268340
IDA 6500 s 2 strešnými oknami Základná plocha cca 6,5 m ² Rozmer skla: 190 x 317 cm 	DKP cca 4 mm	260084	261664	40001559
	DKP cca 6 mm	260089	261669	40001560
	Kombinované presklenie: TBS cca 3 mm + strecha DKP cca 6 mm	40006096	40006097	40006098
	Oceľový základový rám: V 6 cm	263342	261776	268342
IDA 7800 s 2 strešnými oknami Základná plocha cca 7,8 m ² Rozmer skla: 190 x 379 cm 	DKP cca 4 mm	260104	261674	40001561
	DKP cca 6 mm	260109	261679	40001562
	Kombinované presklenie: TBS cca 3 mm + strecha DKP cca 6 mm	40006099	40006100	40006101
	Oceľový základový rám: V 6 cm	263344	261777	268346

NOVINKA!
TBS a Kombi



✓ *Ida 5200-7800:
vrátane 2 odkvapových rúr,
D 1,47 m, Ø 32 mm*

✓ *Skleník pristavený k múru:
Na upevnenie na múr alebo stenu
domu*

✓ *Vhodný aj pre malú záhradu alebo
balkón*

Ida 3300²⁾ – TBS – čierna¹⁾ – Obrázok zobrazuje skleník s príslušenstvom ocelového základového rámu

✓ *Dvere s prípravou pre visiaci zámok*



**15 ROKOV
ZÁRUKA**
NA KONSTRUKCIU
A RÁM

**10 ROKOV
ZÁRUKA**
NA DOSKY Z KOMŔRKOVÉHO
POLYKARBONÁTU NA ZVETRIANIE

Ida 6500²⁾ – DKP – smaragd¹⁾

Obrázok zobrazuje skleník s príslušenstvom ocelového základového rámu



FLORA

Skleník pristavený k múru

Do výšky – aj v malej záhrade. V tomto skleníku pristavenému k múru s mimoriadnou výškou nájdete bez problémov svoje miesto aj do výšky rastúce rastliny.

Skleník pristavený k múru bez zadnej steny okúžľuje svojou výškou výraznou pre malý skleník: hrebeň strechy s nezvyčajnou výškou 2,51 m, ako aj odkvap vo výške 1,80 m umožňujú väčšine záhradníkom vzpriamenú prácu v skleníku a ponúkajú vysokým rastlinám, ako napr. paradajky, dostatok voľného priestoru na to, aby sa rozpínali. Aj prístup je vďaka dverám s výškou 2 m komfortný aj pre vysokých ľudí.

Kompletne zasklený doskami z komôrkového polykarbonátu Vám skleník Flora ponúka dobrú izoláciu proti kolísajúcim a v zime proti nízkym teplotám, ale aj ochranu pred takzvaným efektom šošovky: Tento vedie pri intenzívnom slnečnom žiarení k tak silnému spojeniu lúčov svetla, že môže dôjsť k popáleninám na rastlinách. Dosky z komôrkového polykarbonátu (DKP) sú z polykarbonátu stabilizovaného voči UV žiareniu a tieto lámu svetlo vďaka ich mliečnemu povrchu tak, aby sa rozptýlilo a „mäkko“ dopadalo na rastliny. Dodatočné zatienenie preto spravidla nie je potrebné.

Strešné okno, posuvné dvere uložené v guľôčkových ložiskách s ľahkým chodom a so šírkou 61 cm, ako aj odkvapové žľaby sú obsiahnuté v sériovej výbave.



Pri tomto vysokom skleníku majú regály mimoriadny zmysel. Toto a iné vhodné príslušenstvo, napr. hliníkové regály a stoly na lepšie využitie priestoru alebo odkvapovú rúru na využitie dažďovej vody na zavlažovanie chrániace zdroje a rastliny, nájdete v časti s príslušenstvom od strany 64.

Skleník Flora je koncipovaný ako skleník na pristavenie k múru. Stena domu alebo stabilný múr ako zadná stena je potrebný.



VEDELI STE, ŽE?

Orchidey prinesú eleganciu a exotiku do Vášho skleníka. Pretože patria k náročným rastlinám, ktoré nemajú rady priame slnečné žiarenie, ani studené tabule, cítia sa najlepšie vo vnútornej časti skleníka s dobre izolujúcimi doskami z komôrkového polykarbonátu.

Model

Vyhotovenia

Hliník eloxovaný

Výr. č.

FLORA 3800

s 1 strešným oknom

Základná plocha cca 3,8 m²

Rozmer sokla: 192 x 190 cm

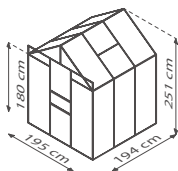

DKP cca 4 mm

266954

2,51 m

neobryklá výška

- ✓ Vysoký skleník k múru s výškou 2,51 m
- ✓ Kompletne presklenie DKP: mäkké svetlo a lepšie izolačné vlastnosti
- ✓ Vratane strešného okna a odkvapového žlabu
- ✓ Dvere s prípravou pre visiaci zámok

Flora 3800¹¹ – DKP – hliník eloxovaný

Flora 3800¹¹ – DKP – hliník eloxovaný

15 ROKOV ZÁRUKA
NA KONSTRUKCIU
A RÁM

10 ROKOV ZÁRUKA
NA DOSKY Z KOMŔRKOVÉHO
POLYKARBONÁTU NA ZVETRIANIE

ATHENA

7000 - 11900

Či už na prezimovanie rastlín alebo ako skleník pristavený k múru s pekným výhľadom: Tento veľkoplošný model poskytuje dostatok miesta pre Vašu zeleninu, rastliny citlivé na mraz a tiež pre Vás!

Jedinečné profily dvojitého rámu formujú elegantný a výrazný dizajn skleníka a udeľujú skleníku Athena mimoriadnu stabilitu (pozri stranu 60, obr.). Bočné presklenie pozostáva z cca 3 mm hrubého, krištáľovo číreho bezpečnostného skla (TBS). Oblasť strechy je vybavená cca 10 mm hrubými doskami z komôrkového polykarbonátu. Tieto chránia rastliny pred príliš intenzívnym slnečným žiarením, starajú sa o vyváženú teplotu a sú menej citlivé na padajúce konáre alebo podobné predmety. Krištáľovo číre bezpečnostné sklo (TBS) skleníka Vitavia je vždy tvrdené, takže nepraskne pri bežných zaťaženiach. Ak by však niekedy došlo k poškodeniu, je zaručené, že nevzniknú žiadne ostré hrany a záhrada ostane v bezpečí.

Dvojité posuvné dvere so šírkou 1,19 m a s výškou 1,77 m je možné namontovať nielen po stranách, ale aj z prednej časti. Dvere sú sériovo vybavené kvalitnou vložkou zámku.

Skleník Athena je možné zakúpiť v štyroch veľkostiach a v troch farbách: hliník eloxovaný, biela alebo čierna s práškovou povrchovou úpravou.

K štandardnému vybaveniu patria dve bočné okná, odkvapový žlab a 2 odkvapové rúry. Vďaka dodatočnej „súprave dverí“ si môžete Váš skleník vybaviť aj viacerými dverami.

ATHENA PREMIUM

Pomocou samostatne zakúpiteľnej súpravy na dovybavenie zosilníte profily v streche a premeníte tak model Athena na Athena Premium so zvýšenou stabilitou a nosnosťou.

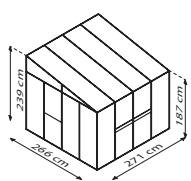
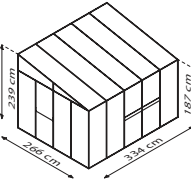
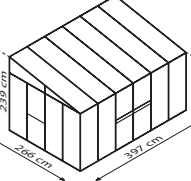
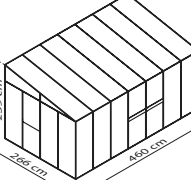
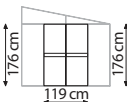

Model	Vyhotovenia	Hliník eloxovaný Výr. č.	Biela ¹⁾ Výr. č.	Čierna ¹⁾ Výr. č.
ATHENA 7000 s 2 bočnými oknami Základná plocha cca 7 m ² Odporúčaný rozmer základu: 268 x 281 cm 	TBS cca 3 mm Strecha: DKP cca 10 mm Súprava na dovybavenie na zosilnenie	40002388 266709	40002465 40000311	40002392 268809
ATHENA 8600 s 2 bočnými oknami Základná plocha cca 8,6 m ² Odporúčaný rozmer základu: 268 x 344 cm 	TBS cca 3 mm Strecha: DKP cca 10 mm Súprava na dovybavenie na zosilnenie	40002389 266729	40002488 40000538	40002487 268829
ATHENA 10200 s 2 bočnými oknami Základná plocha cca 10,2 m ² Odporúčaný rozmer základu: 268 x 407 cm 	TBS cca 3 mm Strecha: DKP cca 10 mm Súprava na dovybavenie na zosilnenie	40002390 266749	40002466 40000539	40002463 268849
ATHENA 11900 s 2 bočnými oknami Základná plocha cca 11,9 m ² Odporúčaný rozmer základu: 268 x 470 cm 	TBS cca 3 mm Strecha: DKP cca 10 mm Súprava na dovybavenie na zosilnenie	40002391 266769	40002467 40000540	40002464 268869
Súprava dverí Dvojité posuvné dvere vrátane skla (TBS) 	TBS cca 3 mm	260250	40000537	2682504



✓ Skleník extra triedy na prístavenie k múru

✓ Zamykacia vložka zámku

✓ Jedinečná technika uchytenia skla s veľkoplošnými tabuľami

✓ Vráť. komôrkového profilu na prípravu základu, prah dverí: 4,6 cm

✓ Sériovo s 2 odkvapovými rúrami nízko nad podlahou, D 1,75 m, Ø 32 mm

Athena 8600² – kombi – biela¹⁾



✓ Vráťane bočného okna

✓ Možnosť prestavby na Athena Premium vďaka zosilňovacej súprave

Athena 11900² – kombi – čierna¹⁾



15 ROKOV ZÁRUKA
NA KONŠTRUKCIU
A RÁM

10 ROKOV ZÁRUKA
NA DOSKY Z KOMÔRKOVÉHO
POLYKARBONÁTU NA ZVETRANIE

LEGENDA K VÝROBKU

Pomocou nasledujúcich symbolov si rýchlo vytvoríte prehľad o najdôležitejších vlastnostiach skleníkov Vitavia.

FARBY



Hliník eloxovaný



Smaragd s práškovou povrchovou úpravou



Čierna s práškovou povrchovou úpravou



Biela s práškovou povrchovou úpravou

PRESKLENIE



Dosky z komôrkového polykarbonátu



Krištáľovo číre bezpečnostné sklo (TBS)



Kombinované presklenie

TECHNIKA UCHYTENIA SKLA



System pružných zvierok



Zástrčná technika



Zásuvná technika



System olemovania



System dvojitého rámu

ZVLÁŠTNE VLASTNOSTI



Ocelový základový rám obsiahnutý alebo nie je potrebný na základe konštrukcie



Výška na státie
(Bočná výška min. 1,60 m)



Prah dverí nízko nad podlahou



Vrátane zámku a kľúčov



S certifikáciou TÜV
(ďalšie informácie na strane 56)



Energeticky efektívny

Domčeky na náradie

LEGENDA K VÝROBKU

Pomocou nasledujúcich symbolov si rýchlo vytvoríte prehľad o najdôležitejších vlastnostiach domčekov na náradie.

FARBY



Strieborná metalická



Jade



Antracit



Antracit matná



Jedľa/biela



Bridlica/Grafitová



Bridlica/Biela



Vzhľad dreva/Orech



Java hnedá



Lesklá

VLASTNOSTI MATERIÁLU



Žiarovo pozinkovaná oceľ



Galvanicky pozinkovaná oceľ



Vinylová povrchová úprava



*Viacvrstvé lakovanie
vypalovacím lakom*



Panely namontované s prekrytím



Vnútri ležiace komôrkové profily

ZVLÁŠTNE VLASTNOSTI



*Výška na státie
(Bočná výška min. 1,60 m)*



Integrované posuvné dvere



Integrované krídlové dvere



Integrované sklopné veko



Vrátane zámku

DÔLEŽITÉ VEDOMOSTI

na tému „skleník“

Milé čitateľky a čitateľa,

je pekné, že si chcete splniť sen o vlastnom skleníku! Na tomto mieste nájdete dôležité informácie ohľadne kvality výrobkov a podstatné rozlišovacie znaky rôznych modelov Vitavia. Tieto informácie Vám majú poslúžiť ako druh nápovedy pri listovaní v katalógu – a pomôcť Vám, aby ste pre seba vybrali „správny“ skleník.

SPOLOČNÉ A ROZLIŠOVACIE ZNAKY SKLENÍKOV VITAVIA

Všetky skleníky Vitavia sa vyznačujú spoločnými kvalitatívnymi znakmi. V prvom rade sa vyznačujú tým, že pochádzajú z vlastnej výroby a že sa tak deje v súlade s normami amfori/BSCI pre sociálnu a udržateľnú výrobu.



Použitie materiálov sa okrem toho vyznačujú spoľahlivou kvalitou a najlepšou vhodnosťou na použitie v skleníku. Všetky profily skleníka preto pozostávajú z ušľachtilého hliníka: Odolný materiál dodáva svojou vynikajúcou pevnosťou. To umožňuje použiť úzke profily bez straty stability. Eloxovaním lesklých modelov a práškovou povrchovou úpravou farebných modelov získajú povrch dodatočnú ochranu proti korózii a škrabancom a jednoducho sa ošetruje.

Desky z komôrkového polykarbonátu nemeckej výroby vykazujú uzatvorené pozdĺžne strany. Oproti iným výrobcam poskytujú tieto mimoriadnu odolnosť na bodoch uchytenia skla. Desky z komôrkového polykarbonátu s vonkajšou stranou chránenou voči UV vydržia dlhšie ako nechránené exempláre. Ďalšie informácie k funkčným výhodám nájdete na strane 60.

Pri sklenených modeloch sa môžu naši zákazníci spoľahnúť na výhradné použitie krištáľovo číreho bezpečnostného skla (TBS). Termické predpätie (EN 12150-2:2004) vedie k zvýšenej stabilite a k rozbitiu na bezpečné úlomky, ak by niekedy došlo k poškodeniu.

Pri všetkých spoločných znakoch sa sortiment vyznačuje aj svojou širokou rozmanitosťou: Zakúpiť je možné klasické skleníky, nezvyčajné tvary, ako napríklad oranžérie alebo skleníky s pultovou strechou, veľkosti medzi 0,35 a 15,7 m², rôzne druhy a techniky presklenia, ako aj rôzne farby. Dostupné veľkosti ku každému skleníku nájdú čitateľa vždy pod názvom výrobku. Dostupné farby a voliteľné možnosti presklenia je možné zistiť pohľadom na štvorcové symboly, ktoré sa nachádzajú na každej strane so skleníkom nad tabuľkou výrobku. Hneď vedľa upozorňujeme pomocou našich kruhových, sivých symbolov na mimoriadne podstatné kvalitatívne znaky, ako napr. prah dverí nízko nad podlahou.

ZÁRUKY

Naše skleníky sa konštruujú v združení podnikov Vitavia a vyrábajú vo vlastnom výrobnom závode. Vďaka tomu sa môžeme ľahko zaručiť za ich kvalitu. Preto poskytujeme napr. záruku 15 rokov na rám a konštrukciu.

Použitie dosky z komôrkového polykarbonátu nakupujeme u nemeckého výrobcu. Ich vynikajúca kvalita (pozri vyššie) nám umožňuje poskytnúť dobu záruky 10 rokov.

**15 ROKOV
ZÁRUKA**
NA KONŠTRUKCIU
A RÁM

**10 ROKOV
ZÁRUKA**
NA DOSKY Z KOMÔRKOVÉHO
POLYKARBONÁTU NA ZVETRANIE

S CERTIFIKÁCIOU TÜV

Najmä pri základných skleníkoch je pre našich zákazníkov dôležité hodnotenie kvality nezávislé od výrobcu. Preto sme sa v roku 2021 úspešne uchádzali o certifikát TÜV pre naše najobľúbenejšie modely skleníkov.

Všetky modely skleníkov s certifikáciou TÜV sme označili našim symbolom kvality:



„IDEÁLNY“ SKLENÍK

Pri výbere skleníka je dôležité si premyslieť, aké bude jeho prednostné využitie. Prehľad najdôležitejších **KRITÉRIÍ VÝBERU** a našich *odporúčaní*:

VÝŠKA RASTLÍN

Odporúčanie: Naplánovanie miesta pre konečnú veľkosť rastlín.

VÝŠKA HOBBY ZÁHRADNÍKA

Odporúčanie: Vzpriamená práca chráni chrbát. Z tohto dôvodu označujeme skleníky s bočnou výškou od 1,60 m symbolom: → 

MNOŽSTVO RASTLÍN

Odporúčanie: Naplánujte si radšej o trochu viac priestoru.

POTREBA MIESTA PRE ZÁHRADNÍČENIE

Odporúčanie: Počas nevlúdnych dní sa lepšie pracuje v skleníku; pri peknom počasi je možné jednoducho a rýchlo vyniesť von doplnkový nábytok z hliníka. Nechajte si miesto pre ďalšie predmety, ako pracovné stoly, vykurovacie systémy, záhradné náradie atď. – a miesto na prácu pre seba. A možno si budete chcieť vychutnať šálku kávy vo vlastnej zeleni? Ak sa Vám páči záhradníčenie alebo len pokoj vo Vašom skleníku, budete tam určite chcieť stráviť viac času ako si teraz myslíte.

ENERGETICKÁ EFEKTÍVNOŠŤ

Odporúčanie: Vďaka lepším izolačným vlastnostiam ušetríte pri skleníkoch z dosiek z komôrkového polykarbonátu za energiu na vykurovanie. Ak majú vo Vašom skleníku prezimovať rastliny, odporúča sa napr. zastrešenie doskami z komôrkového polykarbonátu (DKP) s hrúbkou min. 10 mm. Výrobky, ktoré sa napr. vďaka preskleniu z DKP vyznačujú vyššou energetickou efektívnosťou, rozpoznáte na stranách s výrobkami podľa nasledujúceho symbolu: → 

BEZPEČNOSŤ

Odporúčanie: Dosky z komôrkového polykarbonátu pozostávajú z polykarbonátu, sú teda prakticky nerozbitné. Z dôvodu výhradného používania bezpečnostného skla (TBS) však bezpečnosť u skleníkov Vitavia nie je argumentom proti sklu (pozri odsek „Spoločné a rozlišovacie znaky“). Ďalšie výhody bezpečnostného skla nájdete v bode „Druhy presklenia“ (pozri stranu 60).

SVETLO

Odporúčanie: Pre väčšinu rastlín je svetlo synonymom rastu a pôsobí aj priamo na úrodu. Presklenie skleníka pomocou skla sa približuje k polykarbonátu, ktoré láme svetlo. Avšak podľa toho, ako veľmi sa chcete starať o zatienenie, sa odporúča práve v oblasti strechy za určitých okolností zakrytie doskami z komôrkového polykarbonátu, ktoré vďaka svojomu mliečnemu povrchu dokážu zabrániť efektu šošovky. Ďalšie informácie v bode „Druhy presklenia“ (pozri stranu 60).

SKÚSENOSTI A ZDROJE

Odporúčanie: Nepreťažujte sa, keď práve začínate so záhradníčením alebo keď prvýkrát budujete skleník. Naplánujte si dostatok času a druhý pár rúk.



ZÁHRADNÍČENIE *prehľadne:*

- ✓ Sezóna v záhrade sa automaticky predĺži oproti voľnej prírode.
- ✓ Ideálne teplotné a svetelné pomery
Urýchlenie rastu
- ✓ Výnos úrody sa podstatne zvýši. Skleník umožňuje pri príslušnom vybavení celoročné využitie.
- ✓ Rastliny pestované v črepníkoch a citlivé rastliny dokážu prezimovať za predpokladov vhodných pre daný druh.
- ✓ Okrem praktického využitia slúži skleník mnohým hobby záhradníkom aj ako miesto oddychu: vlastná zelená oáza za rohom!



TECHNIKY UCHYTENIA SKLA

Na upevnenie dosiek z komôrkového polykarbonátu alebo sklenených tabúl sa podľa modelu skleníka používajú rôzne techniky.



SYSTÉM PRUŽNÝCH ZVIEROK (A)

Etablovaný, nekomplikovaný typ presklenia, jednoduchá výmena tabúl – aj dodatočne.



ZÁSTRČNÁ TECHNIKA (B)

Konštrukčné uchytenie olemovaním DKP vo vloženom profile, vždy kombinované s ďalšou uchytačovou technikou na vonkajších hranách.



ZÁSUVNÁ TECHNIKA (C)

Typ presklenia so zvýšenou odolnosťou voči vetru zasunutím dosky alebo tabule do profilu.



SYSTÉM OLEMOVANIA (D)

Olemovanie tabúl medzi profilom a priebežnou polykarbonátovou lištou pre vysokú odolnosť voči vetru.



SYSTÉM DVOJITÉHO RÁMU (E)

Premyslená zasklievací technika so zaskrutkovanými hliníkovými lištami pre lepšiu odolnosť voči vetru a vysokohodnotný výhľad.



DRUHY PRESKLENIA

Aby sme Vám uľahčili rozhodnutie pre správne presklenie, uvádzame tu najdôležitejšie výhody nami používaných typov presklení.



DOSKY Z KOMÔRKOVÉHO POLYKARBONÁTU (DKP)¹⁾

Výhody: Dosky z komôrkového polykarbonátu (DKP) izolujú viac ako číre sklo a bezpečnostné sklo, takže rastliny sú lepšie chránené pred chladom a silnými výkyvmi teplôt.

To znamená, že sa Váš skleník s DKP bude pomalšie ohrievať a v zime tak rýchlo nevychladne. Skleníky Vitavia je spravidla možné zakúpiť s hrúbkami dosiek cca 4 a 6 mm, jednotlivé aj s hrúbkami dosiek z komôrkového polykarbonátu cca 10 a 16 mm. Čím väčšia je hrúbka DKP, o to vyššia je hodnota izolácie.



KRIŠTÁLOVO ČÍRE BEZPEČNOSTNÉ SKLO (TBS)²⁾

Výhody: Naše krištálovo číre bezpečnostné sklo (TBS) necháva svetlo dopadať takmer nefiltrované – stará sa teda o maximálne využitie slnečného svitu. Po stranách ponecháva jasný výhľad, nielen pri pohľade zo skleníka, ale aj dnu do skleníka.

Sklenené tabule sú ťažšie ako dosky z komôrkového polykarbonátu a zvyšujú tým hmotnosť a stabilitu skleníka.



KOMBINOVANÉ PRESKLENIE

Výhody: To najlepšie z oboch:

Dosky z komôrkového polykarbonátu na streche jemne lámu svetlo tak, aby boli Vaše rastliny chránené pred priamym slnečným žiarením a tým pred efektom šošovky.

Šetrnejšie dopoludňajšie a popoludňajšie slnko žiari naproti tomu takmer nefiltrované cez bočné strany, ktoré sú vybavené bezpečnostným sklom. Ochranná vrstva proti UV sa stará o dlhšiu životnosť dosiek DKP a okrem toho chráni Vaše vybavenie skleníka.

1) Pri použití dosiek z komôrkového polykarbonátu prihladajte na jednostrannú ochranu voči UV: Strana opatrená ochranou musí ukazovať vždy smerom von. Na označenie vonkajšej strany je táto strana opatrená ochrannou fóliou alebo je na okraji opatrená potlačou. Pri doskách z komôrkového polykarbonátu, ktoré sú označené fóliou, si prosím nikdy nezabudnite označiť vonkajšiu stranu predtým, ako odstránite fóliu! Dodatočne už nebude opticky možné rozpoznať, ktorá strana je opatrená povrchovou úpravou proti UV. A iba pri správnom použití dosiek z komôrkového polykarbonátu má zmysel vyhrievanie skleníka.



Na väčšinu modelov je možné namontovať visiaci zámok, niektoré dvere majú aj vlastný zámok.

Každý skleník Vitavia má minimálne jedno strešné alebo bočné okno



Podľa modelu sa montujú rôzne profily.

Dosky z komôrkového polykarbonátu alebo sklo – pri väčšine modelov máte na výber.

Spojenie so základom sa realizuje prostredníctvom zosilneného podlahového rámu alebo spodnej konštrukcie (napr. ocelový základový rám)

Prehľad konštrukčných dielov skleníkov Vitavia

1

Strecha

Môže mať rôzne tvary a možnosti presklenia a podľa modelu rôzny počet okien a dole končí vždy odkvapovým žľabom.

2

Profily

Eloxované hliníkové profily alebo hliníkové profily s práškovou povrchovou úpravou tvoria konštrukciu skleníka a rozhodujú o možných technikách uchytenia skla. Podľa modelu si môžu rohové a vložené profily vyžadovať aj rôzne techniky uchytenia skla (pozri ľavú stranu).

3

Presklenie

Presklenie sa realizuje pomocou dosiek z komôrkového polykarbonátu v rôznych hrúbkach od 4 do 16 mm alebo s křistálovo čírym bezpečnostným sklom (TBS cca 3 mm). Pri kombinovanom presklení sa dosky z komôrkového polykarbonátu v streche kombinujú so sklom po stranách.

4

Dvere

Dvere zaručujú vstup a poskytujú dodatočnú možnosť vetrania: K dispozícii sú posuvné a krídlové dvere. Tieto vykazujú rôzne šírky a výšky. Všetky skleníky Vitavia je možné vybaviť minimálne jedným visiacim zámkom, mnohé majú dokonca vlastné zámky, niektoré kľučku dverí. Zvlášť sme označili dvere s prahom dverí nízko nad podlahou.

5

Podlahový rám

Podľa modelu sa môže podlahový rám priam spojiť so základom alebo bude potrebná dodatočná spodná konštrukcia. Pre modely, pre ktoré je potrebná spodná konštrukcia, avšak táto nie je obsiahnutá v rozsahu dodávky, sa to vždy uvádza ako príslušenstvo v tabuľke s cenami. Všetky ostatné modely sú označené týmto symbolom.

6

Základ

Základ sa musí vytvoriť pred montážou a tento musí byť absolútne rovný a pevný, aby sa zabránilo dlhodobému sadaniu. Ďalšie informácie na nasledujúcich stranách.



PRED MONTÁŽOU

Skleníky Vitavia sú skonštruované tak, aby si ich mohli postaviť samotní hobby záhradníci. Ide iba o stavebnice s dobre znázorenými a prehľadnými návodmi, ktoré postupne zobrazujú montáž. V časti „Download“ na stránke www.vitavia.de sa okrem toho nachádzajú krátke videá k jednotlivým krokom montáže a animované 3D výkresy na montáž celých skleníkov.

DÔLEŽITÉ: *Skôr ako začnete*

1. Vopred si pripravte podklad.
2. Presklenie sa musí realizovať naraz, preto si na to naplánujte jeden celý deň. Presklenie by sa okrem toho malo montovať pri bezvetrí alebo keď fúka iba slabý vietor.
3. Hlavne pri väčších skleníkoch si na montáž naplánujte víkend a občas aj druhý pár rúk.

PODKLAD SKLENÍKA A ZÁKLAD

Každý z našich skleníkov potrebuje zemný základ, na ktorý sa musí ukotviť. Na bezproblémovú montáž skleníka je potrebný správny základ: tento by mal byť absolútne rovný a pravouhlý. Niektoré dodatočne vyžadujú spodnú konštrukciu rámu, okrem iného na to, aby sa zabezpečila kĺzavosť posuvných dverí.



1. SPODNÁ KONŠTRUKCIA RÁMU

Základový rám z oceleového plechu

Jednoduchým a rýchlym výberom spodnej konštrukcie je základový rám z oceleového plechu. Iba tento je vhodný pre všetky typy základov. Ku všetkým skleníkum, ktoré vyžadujú spodnú konštrukciu, sa na stránkach výrobkov ponúka vhodný základový rám z oceleového plechu. Všetky modely, u ktorých je oceľový základový rám obsiahnutý v rozsahu dodávky, alebo u ktorých tento nie je potrebný na základe konštrukcie, sú označené nasledujúcim symbolom.



Laková konštrukcia

Alternatívne k oceľovému základovému rámu vyrobte latkovú konštrukciu na základe údajov o rozmeroch z príslušného návodu na montáž. Táto konštrukcia pozostáva z impregnovaného dreva odolného voči poveternostným vplyvom a je hrubá min. 18 mm a široká max. 32 mm. Latková konštrukcia nie je vhodná pre bodový základ.

2. ZÁKLAD

Ak nemáte k dispozícii rovnú, pevnú odstavňú plochu, ako napríklad platňový základ, terasa alebo podobný, máte na vybudovanie základu viaceru možností. Berte, prosím, do úvahy, že nasledujúce realizácie nenahrádzajú odborné poradenstvo.

Bodový základ z betónu

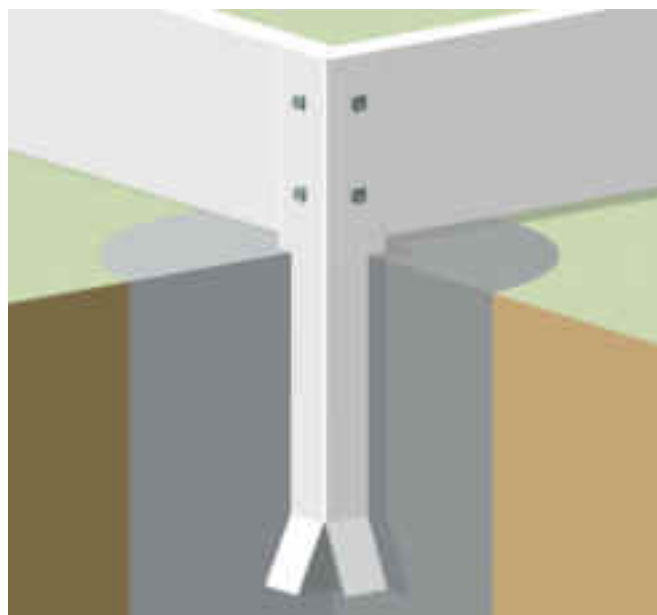

Bodový základ by ste mali používať výhradne v spojení so základovým rámom z oceleového plechu.

Základový rám z oceleového plechu namontujte, prosím, podľa návodu. Označte body, na ktorých chcete zapustiť pätky základu. Na týchto miestach vyhlépte otvory do nezamrzajúcej hĺbky 60 až 80 cm, so šírkou cca 30 až 40 cm. Nasypte cca 20 cm protimrazového drobného štrku (štrk) a pevne ho zhutnite. Zapustite pätky základu a otvory nakoniec vyplňte chudým betónom. Dbajte, prosím, na to, aby bol základový rám z oceleového plechu v pravom uhle a v rovine. Neskoršie vyrovanie, po vytvrdnutí betónu, už nie je možné.

Založenie základov prostredníctvom bodového základu je možné alternatívne realizovať prostredníctvom našich zemných kotiev (pozri stranu 107).



Pásový základ z betónu

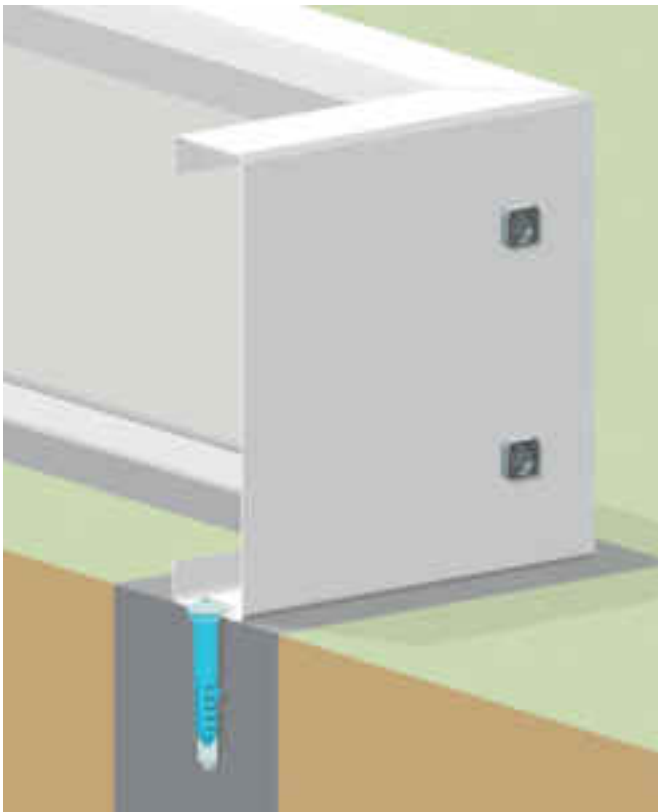

Pri tomto druhu vytvárania základov vyhlbte podľa rozmeru sokla dostatočne širokú jamu (pozri návod na montáž), s hĺbkou 60 až 80 cm, aby bol základ v nezamrzajúcej hĺbke. Naplňte cca 20 cm drobného štrku proti mrazu a pevne ho zhutnite. Štrkový základ je možné zvýšiť o ďalšie vrstvy, pre betón by mala ostať výška minimálne 30 cm.

Vytvorte debnenie a nakoniec vylejte Váš základový pás z chudého betónu. Až keď je pásový základ kompletne vytvrdnutý, nasadte základový rám z oceleového plechu alebo Vašu latkovú konštrukciu na sokel a navzájom ich zoskrutkujte. Modely bez spodnej konštrukcie priamo zoskrutkujte. Vždy dbajte na pravouhlé vyrovnanie.

Základový sokel z betónových tvárnic, ošetrovaného dreva alebo z plastu

Vytvorenie základov pomocou prefabrikovaných dielov, napr. pomocou betónových tvárnic, ktoré sa zapustia zvislo do zeme, vykazuje podobnú funkciu ako liaty pásový základ.

Podľa rozmeru sokla vyhlbte jamu do nezamrzajúcej hĺbky 60 až 80 cm. Vyplňte ju drobným nezamrzajúcim štrkom, vykonajte pritom pevné zhutnenie po vrstvách každých 20 cm, celková výška prispôbená Vaším soklovým tvárniciam. Vyrovnávacie lôžko z drviny uľahčí vyrovnanie tvárnic na výšku a do jednej roviny.

Zeminu vyplňte okolo tvárnic tak, aby boli tvárnice zvislo a bočne zaistené. Nakoniec zhutnite zeminu okolo sokla. Namiesto betónových tvárnic môžete použiť prefabrikované diely z plastu alebo impregnované drevo.

Základový plán je obsiahnutý v návode na montáž. Na želanie Vám ochotne poskytneme k dispozícii základový plán pred dodávkou skleníka.

Všeobecný návod na výstavbu základov, ako aj základový plán vhodný pre Váš skleník nájdete na našej internetovej stránke www.vitavia.de tak, že si tam vyberiete príslušný skleník. Vyhľadajte si skleník a otvorte návod na montáž priamo pod veľkým obrázkom výrobku. V zadnej časti návodu na montáž nájdete špecifikácie v kapitole „0“.

OPTIMÁLNE UMIESTNENIE

Pre dlhodobú radosť z Vášho skleníka je rozhodujúce správne umiestnenie. Dbajte na to, aby bol skleník podľa možnosti chránený pred vetrom a aby sa nachádzal v blízkosti Vášho domu alebo záhradného domčeka. Zabránite tým škodám v prípade búrok a rýchlemu ochladeniu v chladnejších mesiacoch a zaistíte jednoduché napájanie elektrickou energiou a vodou.

Samozrejme sa odporúča miesto s vysokým, prirodzeným dopadom svetla. V ideálnom prípade je skleník nasmerovaný od severu na juh. Myslite na to, aby ste dodržali zákonné nariadenia, ako napr. správny odstup od hranice so susedným pozemkom.

VHODNÉ PRÍSLUŠENSTVO

Vitavia disponuje rozsiahlym repertoárom príslušenstva, ktoré je tematicky rozčlenené v časti s príslušenstvom od strany 64.

POISTNÁ OCHRANA

Ak ste uzatvorili poistenie budovy pre Váš dom, odporúča sa informovať poisťovaciu spoločnosť o zakúpení skleníka. Pri mnohých poisťkách to postačuje a skleník je spolupoistený bez dodatočných nákladov. Ostatné poisťovacie spoločnosti vyžadujú nepatrný dodatočný ročný príspevok. Tým je skleník poistený proti škodám v dôsledku búrok so silou vetra od stupňa 8.

Máte ďalšie otázky?

Náš zákaznícky servis ich zodpovedá – a rád Vám pomôže pri riešení problémov. Zavolajte nám alebo nám napíšte.

KONTAKTNÉ ÚDAJE

Tel.: +49 231-941 655-70

(Po-Št: 9.00-15.00 hod., Pi: 8.00-12.00 hod.)

E-mail: kundendienst@eph-schmidt.de



K náhradným dielom sa dostanete bez komplikácií prostredníctvom nášho online obchodu s náhradnými dielmi Kunesco: www.kunesco.de



Vitavia a oveľa viac **PRÍSLUŠENSTVO** ZDOKONAĽTE VÁŠ SKLENÍK...

Chceme, aby ste radi pracovali vo Vašom skleníku a aby ste sa v ňom cítili dobre, keď sa práve nestaráte o rastliny, nevytrhávate burinu alebo nezberáte plody. V skleníku by mali nájsť optimálne podmienky aj Vaše rastliny a mohli tak rásť a prospievať – a aby ste Vy dosahovali vysoké výnosy a aby sa oplatilo Vaše pracovné nasadenie. Príslušenstvo k skleníkom, ktoré nájdete v nasledujúcich kapitolách, má preto pokrývať najdôležitejšie potreby Vašich rastlín: primerané vetranie, teplotu, svetlo, tieň a vodu. Okrem toho by ste v ňom mali nájsť, ako záhradník pracujúci v skleníku, všetko potrebné na postavenie, zariadenie a údržbu Vášho skleníka.

Príslušenstvo v tomto záhradnom katalógu je cielene vyrobené alebo pre skleníky Vitavia (Vitavia) alebo zakúpené (napr. Pergart). Mnohé výrobky je vďaka tomu možné zakúpiť v rovnakých farebných variantoch, ako skleníky, výkonové parametre ventilátorov a kúrení sa hodia k typickým veľkostiam skleníkov a ponúkané formáty sa priestorovo úsporne hodia do príslušných modulov.

V katalógu na príslušnom mieste upozorňujeme na mimoriadne dobré alebo nevhodné modely skleníkov.



ZARIADENIE

Stoly a regály

Nasledujúce predmety vybavenia Vám pomôžu pri tom, aby ste optimálne využili cenný priestor v skleníku!

Vaše rastliny musia dostať miesto, ktoré potrebujú, najdôležitejšie pracovné náradie by malo byť po ruke a Vy by ste mali mať možnosť sa pri práci alebo oddychu primerane pohybovať. To všetko závisí okrem iného od optimálneho využitia priestoru. Všetky hliníkové stoly, nadstavby a regály Vitavia sú z rovnakého materiálu ako profily skleníkov Vitavia a sú preto stabilné, extrémne odolné, na vzhľad užšie a skutočne ľahké. To znamená, že sa tieto trvalo a decentne začlenia do skleníka a môžu sa bez námahy premiestniť, čo umožňuje prispôbenie vybavenia striedaniu plodín.

HLINÍKOVÝ STÔL

Rozmery: Š 121 x H 54 x V 76 cm | Materiál: eloxovaný hliník alebo hliník s práškovou povrchovou úpravou | Farby: hliník eloxovaný, smaragd¹⁾ alebo čierna¹⁾ | Zvláštnosti: možné sú 1 alebo 2 úrovne, samostatne stojaci

Úroveň:	Farba:	Výr. č.:
1	Hliník eloxovaný	260120
1	Smaragd ¹⁾	2601214
1	Čierna ¹⁾	2601219
2	Hliník eloxovaný	260125
2	Smaragd ¹⁾	2601264
2	Čierna ¹⁾	2601269



HLINÍKOVÝ STÔL S DKP, 16 MM

Rozmery: Š 121 x H 54 x V 76 cm | Materiál: eloxovaný hliník alebo hliník s práškovou povrchovou úpravou + PC | Farby: hliník eloxovaný, smaragd¹⁾ alebo čierna¹⁾ | Zvláštnosti: Pracovná doska z DKP 16 mm, delená alebo vyberateľná

Úroveň:	Farba:	Výr. č.:
1	Hliník eloxovaný	260130
1	Smaragd ²⁾	2601304
1	Čierna ²⁾	2601309

NADSTAVBY STOLOV

Rozmery: Š 121 x H 28 x V 39 cm | Materiál: eloxovaný hliník alebo hliník s práškovou povrchovou úpravou | Farby: hliník eloxovaný, smaragd¹⁾ alebo čierna¹⁾ | Zvláštnosti: Pracovná doska z hliníka alebo PC, delená alebo vyberateľná

Materiál:	Farba:	Výr. č.:
Hliník	Hliník eloxovaný	260127
	Smaragd ¹⁾	2601274
	Čierna ¹⁾	2601279
Hliník s DKP	Hliník eloxovaný	260137
	Smaragd ¹⁾	2601374
	Čierna ¹⁾	2601379



ODKLÁPACÍ HLINÍKOVÝ REGÁL

Rozmery: Š 120 x H 31 cm | Materiál: eloxovaný hliník alebo hliník s práškovou povrchovou úpravou | Farby: hliník eloxovaný, smaragd¹⁾ alebo čierna¹⁾ | Vráttane: upevňovací materiál

Farba:	Výr. č.:
Hliník eloxovaný	260201
Smaragd ¹⁾	2602014
Čierna ¹⁾	2602019

ODKLÁPACÍ HLINÍKOVÝ STÔL

Rozmery: Š 120 x H 56 x V 81 cm | Materiál: eloxovaný hliník alebo hliník s práškovou povrchovou úpravou | Farby: hliník eloxovaný, smaragd¹⁾ alebo čierna¹⁾ | Vráttane: upevňovací materiál

Farba:	Výr. č.:
Hliník eloxovaný	260207
Smaragd ¹⁾	2602074
Čierna ¹⁾	2602079

NOVINKA!



SÚPRAVA DRÔTENÉHO REGÁLU PRE IDA

2-itá súprava | Rozmery: Š 61 x D 63 cm | Materiál: drôt s plastovým opláštením | Farby: biela | Vhodné pre: Ida 900 a 1300

Výr. č.

260622

DODATOČNÝ REGÁL PRE BALKÓNOVÝ SKLENÍK POLIS

Dodatočný regál pre balkónový skleník | Rozmery: Š 61 x D 63 cm | Materiál: hliník eloxovaný alebo hliník s práškovou povrchovou úpravou | Farby: tmavosivá/hliník eloxovaný, tmavosivá/čierna¹⁾ | Rozsah dodávky: regálové lišty, regálové panely, upevňovací materiál | Vhodné pre: Polis

Farba

Výr. č.

Hliník eloxovaný 40006152

Čierna¹⁾ 40006153



Dodatočná montáž

Pomocou dodaných skrutiek s kosoštvorcovou hlavou sa môžu nástenné regály a stoly upevniť aj dodatočne do profilov skleníkov Vitavia.

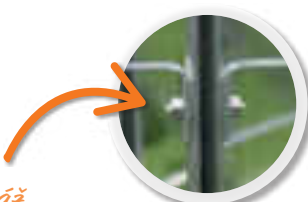

HLINÍKOVÝ NÁSTENNÝ REGÁL

Rozmery: Š 122 x H 15 cm | Materiál: hliník eloxovaný alebo hliník s práškovou povrchovou úpravou | Farby: hliník eloxovaný, smaragd¹⁾ alebo čierna¹⁾

Farba

Výr. č.

Hliník eloxovaný 260220

Smaragd¹⁾ 2602204

Čierna¹⁾ 2602209



Hliník eloxovaný



Smaragd¹⁾



Čierna¹⁾



DRŽIAK REGÁLU

Použitie: na zoskrutkovanie v profile skleníka | Rozsah dodávky: 2-itá súprava vrátane skrutiek s kosoštvorcovou hlavou | Rozmery: H cca 25 cm | Materiál: hliník | Zvláštnosť: na upevnenie vlastných políc regálov

Výr. č.

250650

ODKLÁPAČÍ HLINÍKOVÝ STÔL HERA

Vhodný pre: Hera 4500 | Rozmery: Š 122 x H 52 x V 95 cm | Materiál: eloxovaný hliník | Farba: hliník eloxovaný | odklápač

Výr. č.

266920

ODKLÁPAČÍ HLINÍKOVÝ REGÁL HERA

Vhodný pre: Hera 4500 | Rozmery: Š 122 x H 27 x V 29 cm | Materiál: eloxovaný hliník | Farba: hliník eloxovaný | odklápač

Výr. č.

266921

¹⁾ s práškovou povrchovou úpravou. Vybavenie je príslušenstvom a nie je obsiahnuté v cene. Všetky údaje o rozmeroch sú približnými hodnotami. Technické zmeny vyhradené. Reprodukovanie farieb je nezáväzná. Vybavenie je príslušenstvom a nie je obsiahnuté v cene.



15 ROKOV ZÁRUKA
NA ZINCALUME®
PROTI PREHRDZAVENIU

M



S

Vysoký záhon Linus IN&OUT

Záhony v skleníku uľahčujú prácu a starajú sa o uprataný skleník, ktorý sa jednoducho udržiava v čistote. Záhony pomáhajú organizovať rastliny – nielen v rámci záhonu, ale aj pokiaľ ide o zariadenie celého skleníka.

Vysoké záhony Vitavia radu IN&OUT poskytujú so svojou výškou 40 cm mierne vyvýšenú pracovnú oblasť – takže aj hlboko zakorenené rastliny si nájdu dostatok pôdy, aby sa v nej dobre držali a zásobovali dostatkom živín. Cieľené vrstvenie zeminy môže optimalizovať pôdne pomery.



L

LINUS IN&OUT

Lúčujúco presné vnútorné záhony pre skleníky Vitavia | vhodné aj na použitie vo vonkajšej oblasti | Plechy: Zincalume® vo farbách Granit alebo Morská tráva | Profily: eloxovaný hliník alebo hliník s čiernou farbou s práškovou povrchovou úpravou | Vyhotovenia: S, M, L

LINUS IN&OUT S

Rozmery: cca Š 65 x D 185 x V 40 cm | Vhodné pre: Comet, Venus, Planet, Apollo, Triton, Orion, Flora

Farba:	Výř. č.:
Granit/hliník eloxovaný	40001524
Granit/čierna ¹⁾	40004385
Morská tráva/hliník eloxovaný	40005569
Morská tráva/čierna ¹⁾	40005625

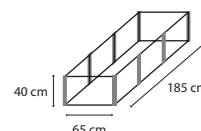

LINUS IN&OUT M

Rozmery: cca Š 185 x D 185 x V 40 cm | Vhodné pre: Comet, Venus, Planet, Apollo, Triton, Orion, Flora

Farba:	Výř. č.:
Granit/hliník eloxovaný	40001525
Granit/čierna ¹⁾	40004386
Morská tráva/hliník eloxovaný	40005568
Morská tráva/čierna ¹⁾	40005626

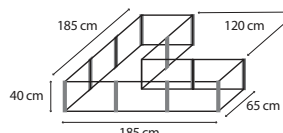

LINUS IN&OUT L

Rozmery: cca Š 65 x D 245 x V 40 cm | Vhodné pre: Meridian 1, Meridian 2, Uranus, Jupiter, Olymp, Cassandra, Zeus Comfort, Playa, Diana, Sirius, Aphrodite, Ida 3300-7800, Athena

Farba:	Výř. č.:
Granit/hliník eloxovaný	40001526
Granit/čierna ¹⁾	40004387
Morská tráva/hliník eloxovaný	40005567
Morská tráva/čierna ¹⁾	40005627

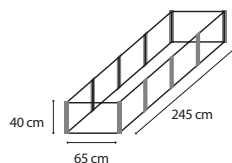



VETRANIE A KONTROLA TEPLoty

Všetko pre dobrú klímu

Po celý rok môžu byť potrebné mierne prispôsobenia teploty pre pestovanie mladých rastlín citlivých na teploty.

V teplých ročných obdobiach sa rastliny a záhradníci tešia z čerstvého vánku. Počas skorej jari a v zime naproti tomu rastliny nachádzajúce sa v skleníku vyžadujú dodatočné teplo pôsobiace proti deduškovi Mrázovi.

Tu predstavené okná, automatické pomôcky na vetranie, kúrenia skleníkov a meracie prístroje môžu rozhodujúcou mierou zlepšiť Vaše úspechy pri zbere a Váš dobrý pocit.



BOČNÉ OKNO

Materiál: Hliník eloxovaný alebo hliník s práškovou povrchovou úpravou a presklenie vhodné k modelu skleníka | Farby: hliník eloxovaný, smaragd¹⁾, čierna¹⁾, biela¹⁾ | Vyhotovenia: V, Z a H | Upozornenie: Aby sa zaručil správny formát vyrovnávacieho skla, je potrebné pri bočných oknách s TBS uviesť model skleníka

BOČNÉ OKNO V

Vhodné pre: Venus, Planet, Apollo, Meridian 1, Meridian 2, Uranus, Jupiter, Olymp, Cassandra, Playa, Diana, Sirius, Orion

Vyhotovenie:	Farba	Výř. č.
DKP cca 6 mm	Hliník eloxovaný	40000546
	Smaragd ¹⁾	40000604
	Čierna ¹⁾	40000608
TBS cca 3 mm	Hliník eloxovaný	40000545
	Smaragd ¹⁾	40000603
	Čierna ¹⁾	40000607

BOČNÉ OKNO H

Vhodné pre: Athena, Aphrodite

Vyhotovenie:	Farba	Výř. č.
TBS cca 3 mm	Hliník eloxovaný	40000853
	Čierna ¹⁾	40000827
	Biela ¹⁾	40000828

BOČNÉ OKNO Z

Vhodné pre: Zeus Comfort | Upozornenie: Pre modely DKP je možné použiť dosku z komórkového polykarbonátu skleníka

Vyhotovenie:	Farba	Výř. č.
TBS cca 3 mm	Hliník eloxovaný	40000549
	Čierna ¹⁾	40000832
bez presklenia	Hliník eloxovaný	40000547
	Čierna ¹⁾	40000548

STREŠNÉ OKNO

Materiál: hliník eloxovaný alebo hliník s práškovou povrchovou úpravou | Výrobok: bez presklenia | Vhodné pre: A) Venus, Planet, Apollo, Meridian 1, Meridian 2, Uranus, Jupiter, Olymp, Cassandra, Diana, Sirius B) Comet C) Triton D) Zeus Comfort

Vyhotovenie	Farba	Výř. č.
A) Venus & Co.	Hliník eloxovaný	260402
	Smaragd ¹⁾	2604024
	Čierna ¹⁾	2604029
B) Comet	Hliník eloxovaný	40000309
	Čierna ¹⁾	40000310
	C) Triton	Hliník eloxovaný
Smaragd ¹⁾		2604104
Čierna ¹⁾		40006166
D) Zeus Comfort	Hliník eloxovaný	260408
	Čierna ¹⁾	268030

AUTOMATICKÝ OTVÁRAČ OKNA

Automatické vetranie závislé od teploty, bez el. prúdu | Výška otvorenia: cca 45 cm | Teplota pri otvorení: medzi 16 °C a 25 °C | Zdvhacia sila: cca 7 kg | Použitie: vhodné pre hliníkové a drevené skleníky

Názov	Vyhotovenie	Výř. č.
Thermovent	s hliníkovo-zinkovou povrchovou úpravou	360324
Ventomax	v čiernej farbe	360325
Sesam Spiro	s teplomerom, nehrdzavejúci	360326
Univent	pre pareniská Gaia XS, 2X a 3X; Ida 900/1300	360327

NÁHRADNÝ VALEC PRE OTVÁRAČ OKNA

Vhodný pre Thermovent, Ventomax, Sesam Spiro, Univent a otvárač pre lamelové okná

Výř. č.

360323



LAMELOVÉ STENOVÉ OKNO

Rožmery (Š x V): 61 x 45 cm | Materiál: hliník eloxovaný alebo hliník s práškovou povrchovou úpravou, 5 sklenených tabúľ | Farby: hliník eloxovaný, smaragd¹⁾, čierna¹⁾ | Vhodné pre: Comet, Venus, Planet, Apollo, Meridian 1, Meridian 2, Uranus, Jupiter, Olymp, Diana, Ida 5200 až 7800 | Zvláštnosť: plynulo prestavitelne, viacvrstvové, bezprievanové vetranie | Upozornenie: pri TBS je potrebná dodatočná tabuľa pre bočnú stenu, možnosť zakúpiť na požiadanie

Farba	Výř. č.
Hliník eloxovaný	260350
Smaragd ¹⁾	260354
Čierna ¹⁾	260358



AUTOMATICKÝ OTVÁRAČ OKNA PRE LAMELOVÉ OKNO

Pohon: autom. vetranie závislé od teploty, bez el. prúdu | Materiál: hliník | Teplota pri otvorení: medzi 16 °C a 25 °C | Vhodný pre: všetky lamelové stenové okná (okrem Freya)

Výř. č.

360328



SOLÁRNY VENTILÁTOR SOLARFAN

Materiál: oceľový plech pozinkovaný | 60 x 54,4 cm vhodný pre: Venus, Planet, Meridian 1, Meridian 2, Uranus, Jupiter, Olymp, Cassandra, Diana, Sirius, Ida | 55,5 x 87 cm vhodný pre: Athena | Zvláštnosť: Vhodný aj pre štandardné okná od iných výrobcov skleníkov

Veľkosť:	Výr. č.:
60 x 54,4 cm	40000280
61 x 55,9 cm	40000282
61 x 61 cm	40000284
70 x 61 cm	40000285
55,5 x 87 cm	40000286

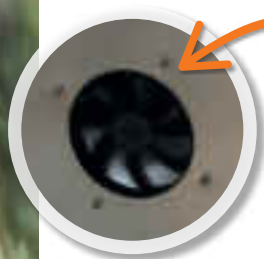

Solárny strešný ventilátor

Solárny ventilátor sa stará, trvalo a šetrne k zdrojom, o dobrú cirkuláciu vzduchu v skleníku.



VITAVIA 2 KW

Elektrické vykurovanie | Rozmery: Š 20 x H 22 x V 33,5 cm | Vykurovací výkon: Chránené proti striekajúcej vode (IP X4) | Vetrací výkon: do 400 m³/h, 3 stupne | plynulé nastavovanie teploty | Zvláštnosti: Ventilátor je možné prevádzkovať bez kúrenia; potrebný prístup k zdroju el. prúdu

Výr. č.:
40001487

NORI FIRE

Petrolejové kúrenie a lampa | Rozmery: V 20 x Ø 11,5 cm | Doba horenia: cca 3 dni na jednu náplň | Vykurovací výkon: 50-100 W | Objem nádrže: 0,5 litra | Hmotnosť: 0,75 kg

Výrobok:	Výr. č.:
NORI FIRE	40002724
Náhradný knôt (bez obr.)	3720181



LONI FIRE

Petrolejové kúrenie | Rozmery: V 17 x Ø 10,5 cm | Doba horenia: cca 3 dni na jednu náplň | Vykurovací výkon: 50-100 W | Objem nádrže: 0,5 litra | Hmotnosť: 0,5 kg

Výrobok:	Výr. č.:
LONI FIRE	40002725
Náhradný knôt (bez obr.)	3720181



MIN-MAX TEPLOMER

Rozmery: Š 12 x H 4 x V 22,5 cm | Merací rozsah: -50 až +50 °C | Zvláštnosť: Okrem aktuálnej teploty zobrazuje aj najnižšiu a najvyššiu teplotu v rámci intervalu merania

Výr. č.:
250670

VLHKOMER

Rozmery: Ø cca 50 x H 19 mm | Okrem teploty uvádza aj percentuálnu hodnotu relatívnej vlhkosti vzduchu | Merací rozsah: Teplota -25 až 55°C; vlhkosť vzduchu 20 až 100%

Výr. č.:
40003453



TEPLOMER

Rozmery: Š 8 x H 4 x V 8 cm | Merací rozsah: 20 až +60 °C | Meria neustále aktuálnu teplotu prostredia

Výr. č.:
250690

ZEMNÝ TEPLOMER

Rozmery: Š 15,5 x H 4 x V 20 cm | Merací rozsah: -20 až +60 °C | Neustále meria aktuálnu teplotu pôdy

Výr. č.:
250660





ANTARES

Elektrické vykurovanie so silným ventilátorom a s nastaviteľným smerom prúdenia v oceľovom telese | Druh vykurovania: El. prúd | Nastavenie teploty: Plynulo | Vykurovací výkon: 3 kW | Stupne ventilátora: 3 | Cirkulácia vzduchu: 280³/h | Prúd vzduchu: 2,9 m/s | Druh ochrany: IP X4 | Vhodné pre priestor do 40 m³ | Rozmery: D 25,5 x Š 25,5 x V 41 cm | Ochranná mreža vzadu a vpredu | Zvláštnosti: Potrebný prístup k zdroju el. prúdu

Výr. č.:

40002167



CARINAE & CEPHEI

Elektrické vykurovanie v oceľovom telese: Druh vykurovania: el. prúd | Nastavenie teploty: plynulo | Stupne ventilátora: 3 | Prúd vzduchu: 1,5 m/s | Druh ochrany: IP X4 | Ochranná mreža vzadu a vpredu | Zvláštnosti: Potrebný prístup k zdroju el. prúdu | **Cephei 2kW:** Vykurovací výkon: 2 kW | Cirkulácia vzduchu: 120³/h | Vhodné pre priestor do 30 m³ | Rozmery: D 20 x Š 21 x V 33 cm | **Carinae 2kW:** Vykurovací výkon: 3 kW | Cirkulácia vzduchu: 280³/h | Vhodné pre priestor do 40 m³ | Rozmery: D 25,5 x Š 25,5 x V 41 cm

Model:

Výr. č.:

Cephei 2 kW 40002165

Carinae 3 kW 40002164



BIG PARAFFIN

Petrolejové kúrenie | Rozmery: Ø 28 x 45 cm | Doba horenia: cca 16 hod. na jednu náplň | Objem nádrže: 4 litre | Hmotnosť: 4,4 kg | Zvláštnosti: mimoriadne silný vykurovací výkon, vhodné pre veľké skleníky do 14 m²

Výr. č.:

372691

VYKUR. OLEJ - PETROLEJ

Petrolej bez arómátov, bez zápachu + bez sadzí | Farba: číra | Množstvo: Vhodný pre: Lit Fire W4, Vit Fire W5, Big Paraffin alebo iné petrolejové kúrenia | Upozornenie: **Prihliadajte na to, že dodanie petroleja zákazníkovi je obmedzené na max. 1 liter**

Výr. č.:

40000934



VIT FIRE & LIT FIRE

Petrolejové kúrenie | Rozmery: Ø 30 x H 41 cm | Doba horenia: cca 7 dní na jednu náplň (VIT FIRE); cca 3,5 dňa na jednu náplň (LIT FIRE) | Vykurovací výkon: 300 W (VIT FIRE); 600 W (LIT FIRE) | Objem nádrže: 4,5 litra | Hmotnosť: 1,6 kg (VIT FIRE); 1,9 kg (LIT FIRE)

Model:

Výr. č.:

VIT FIRE 40002721

LIT FIRE 40002722

Náhradný knôt (bez obr.) 3720171

JARI FIRE

Petrolejové kúrenie | Rozmery: V 12 x Ø 19,2 cm | Doba horenia: cca 8 dní na jednu náplň | Vykurovací výkon: 100 W | Objem nádrže: 1 liter

Výrobok:

Výr. č.:

JARI FIRE 40002723

Náhradný knôt (bez obr.) 3720181





ZAVLAŽOVANIE

Systemy pre vodovodný kohútik a sud na dažďovú vodu

Rastliny sú pri zavlažovaní plne odkázané na Vás, nie ako pri svetle.

S tu predstavenými systémami zavlažovania si ušetríte námahu a rastlinám nechcené obdobia sucha. To, ktoré zavlažovanie je najlepšie, závisí od veľkosti skleníka, potreby vody pre rastliny a od technických predpokladov v skleníku a na ňom.



PRENOSNÝ KVAPKOVÝ SYSTÉM DRIP' N ROLL



Preносný kvapkový systém na pripojenie na vodovodný kohútik alebo na hadicu na vodu | Plocha na použitie: záhon do 60 m² | Dĺžka: 2 x 15 m | Kvapkové jednotky: 100 | Zavlažovací objem: 2 l/h | Riadenie: možné prostredníctvom zavlažovacích hodín WT218 alebo EMT | Vráť. adaptéra

Výr. č.

40000326

CDK 12



Kvapkové zavlažovanie pre kvetináče | Použitie: skleník do 4 m² | Zavlažovanie: kvapkánie | Počet tyčiek na kvapk. zavlažovanie: 12 ks | Prietokové množstvo: 1,3 l/h

Výr. č.

40000317



HYDROMAT

Autom. zavlažovacie a hnojacie zariadenie na pripojenie na vodovodný kohútik | Rozmery: Ø 12 x V 25 cm | Rozvádzačia hadica: D 10 m | Tyčky na kvapkové zavlažovanie: 50 ks | Odstup kvapiek: flexibilný | Kapacita: 2,5 litra | Rozširujúca súprava pre Hydromat: 10 tyčiek na kvapkové zavlažovanie

Vyhotovenie

Výr. č.

Hydromat 250610

Rozširujúca súprava 250615

KVAPKOVÁ HADICA DP15 & DP30



Použitie DP30: záhon do 30 m² | Použitie DP15: vysoké parenisko a parenisko nad 5 m² | Vhodné pre: vodovodný kohútik alebo hadicu na vodu | Dĺžka: 15 m (DP15), resp. 30 m (DP30) | Odstup kvapiek: cca 30 cm | Vráťane: regulátora tlaku a filtra | Riadenie: možné prostredníctvom zavlažovacích hodín WT218 alebo EMT | Vráť. adaptéra

Vyhotovenie

Výr. č.

DP15 40000322

DP30 40000325



Zavlažovací systém MGS48

MGS48 zavlažuje záhony do plochy 8 m², voliteľne pomocou rozprašovanej hmly alebo kvapiek. Priame pripojenie na vodovodný kohútik umožňuje prietokové množstvo 1,3L/h.

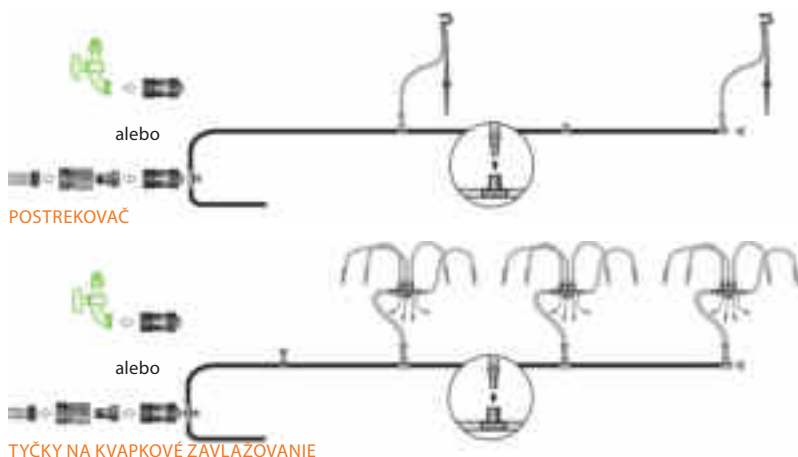

2 v 1: Použitie ako postrekovač a pre kvapkovú závlahu

ZAVLAŽOVACÍ SYSTÉM MGS48

Použitie: skleník 5-8 m² | Zavlažovanie: kvapkanie a rozprašovaná hmla | Počet tyčiek na kvapk. zavlažovanie: 48 ks | Počet postrekovačov: 4 ks | Prietokové množstvo: 1,3 l/h | Vrát. adaptéra pre vodovodný kohútik, tyčiek na kvapk. zavlažovanie a rozprašovačov | Riadenie: možné pomocou zavlažovacích hodín WT218

Výr. č.:
40000319

ELEKTRONICKÉ ZAVLAŽOVACIE HODINY WT218

Spôsob funkcie: prevádzkované na batérie | Vhodné pre: vodovodný kohútik | Rozsah tlakov: 0-8 bar (120 PSI) | Max. teplota vody: 60 °C | Zvláštnosti: možné nastavenie doby, frekvencie a času zavlažovania

Výr. č.:
40001597

MECHANICKÉ ZAVLAŽOVACIE HODINY EMT

Vhodné pre: zavlažovacie systémy MGS24/48, systémy na sudy s dažďovou vodou RWK24/36/50, kvapkové hadice DP15/30, PD25, transp. kvapkový systém Drip'n Roll, transp. rozprašovací systém a chladenie oparom | Spôsob funkcie: mechanický | Doba chodu (manuálny interval): 1 -120 minút

Výr. č.:
40000330

CHLADENIE OPAROM CMK

Použitie: na zvlhčovanie vzduchu | Zavlažovanie: chladenie oparom | Plocha na použitie: do 20 m² | Vrátane: Adaptér T každého 1,20 m | Riadenie: možné prostredníctvom zavlažovacích hodín WT218

Výr. č.:
40000332

Systém na sud s dažďovou vodou RWK50

Kvapkové zavlažovanie úplne bez prúdu a vodovodného kohútika, jednoducho pripojením na sud s dažďovou vodou: Zavlažovacia hadica sa pripojí priamo na dodanú štandardnú záhradnú hadicu.

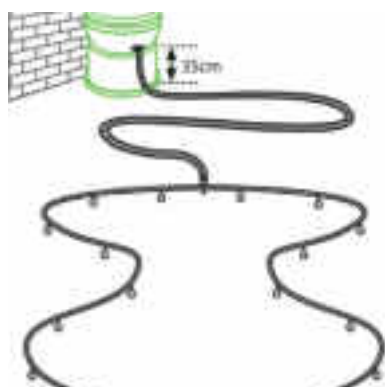

Funguje bez el. prúdu a vodovodného kohútika!

SYSTÉM NA SUD S DAŽĎOVOU VODOU RWK50

Použitie: záhon, živý plot a skleník | Zavlažovanie: kvapkanie | Počet kvapiek: 50 ks | Prietokové množstvo: 0,3-0,5 l/h (Závislé od výšky hladiny v sude na zavlažovanie) | Riadenie: možné prostredníctvom zavlažovacích hodín EMT | Tip: umiestnenie 35 cm nad záhon (pre rovnomerný tok) | Vrát. 5 m záhradnej hadice, adaptér pre sud na dažďovú vodu a záhradnú hadicu, rozdeľovač pre zavlažovacia hadicu

Výr. č.:
40000324



BASICS

Drobné a náhradné diely

Od pružných zvierok cez odkvapovú rúru až po zaistenie proti vetru má pre Vás pripravené táto kapitola: pretože všetky tieto detaily môžu vytvárať rozdiel medzi potešením a utrpením u záhradníkov pracujúcich v skleníkoch.

Väčšinu častí príslušenstva je možné použiť univerzálne v skleníku Vitavia. Pri výbere však napriek tomu dávajte pozor na údaje k vhodným modelom.



SÚPRAVA UNIVERZÁLNYCH SKRUTIEK A MATÍC

Na dodatočné nasadenie do hliníkových profilov | Množstvo: 10 ks | Materiál: hliník eloxovaný | Zvláštnosť: kosoštvorcová hlava

Výr. č.

250570



SÚPRAVA OCEĽOVÝCH SKRUTIEK A MATÍC

Štandardná skrutka pre montáž skleníkov | Množstvo: 10 ks | Materiál: ušľachtilá oceľ | Zvláštnosť: štvorcová hlava

Výr. č.

250569

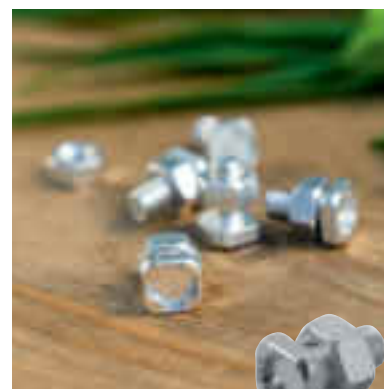

SÚPRAVA HLINÍKOVÝCH SKRUTIEK A MATÍC

Štandardná skrutka pre montáž skleníkov | Množstvo: 10 ks | Materiál: hliník eloxovaný | Zvláštnosť: štvorcová hlava

Výr. č.

250571



UNIVERZÁLNY DRŽIAK

Použitie: na zaistenie rastlín napnutím šnúr alebo drôtov | Množstvo: 10 ks | Materiál: plast | Zvláštnosť: kosoštvorcová hlava na nasadenie do profilov skleníka

Výr. č.

250580



Ozdobný hrebeň sa jednoducho zasunie do hrebeňa strechy: Okrem ušľachtilého vzhľadu prepožičiava skleníku aj účinnú ochranu proti holubom.



ODKVAPOVÉ RÚRY

Rozmery: D 28 x Ø 3,2 cm | Materiál: plast (PVC) | Farba: čierna | Rozsah dodávky: 2 odkvapové rúry, 2 spojovacie kusy, 2 koncovky, 2 objímky | A) Vhodné pre: Comet, Venus, Planet, Apollo, Meridian 1, Meridian 2, Uranus, Jupiter, Olymp, Cassandra, Diana, Ida 900-3300 | B) Vhodné pre: Triton

Vyhotovenie	Výř. č.
A) Venus & Co.	2603043
B) Triton	2603083



Zo žlabu do potrubia a priamo do suda – a potom: Na zdravie, milé rastliny!

Pomocou odkvapových rúr zachytávate nielen cennú dažďovú vodu, ale vodu odvádzate preč od domu a chránite ho pred neustálym mokrom.

KORUNA HREBEŇA STRECHY

Materiál: plast (PVC) | A) Vhodný pre: Jupiter, Meridian 1, Meridian 2, Uranus, Olymp, Diana, Cassandra; B) Vhodný pre: Sirius | Farba: čierna, smaragd | Zvláštnosť: ozdoba a zábrana pre holuby súčasne

Vyhotovenie	Farba	Výř. č.
A) Jupiter & Co.	Smaragd	2602704
	Čierna	2602707
B) Sirius	Smaragd	2602804
	Čierna	2602807



NOVINKA!

S hrúbkou 4 mm a 6 mm
S UZATVORENÝMI
POZDĹŽNYMI STRANAMI

10 ROKOV
ZÁRUKA
NA DOSKY Z KOMŔRKOVÉHO
POLYKARBONÁTU NA ZVETRANIE

Pre presklenie a zastrešenie s DKP

Ak doskám z komŔrkového polykarbonátu pribudli roky alebo sa jedna či dve dosky dokonca stratili počas poslednej bŔrky, môžete ich nahradiť pomocou nasledujúcich súprav DKP, podľa modelu a potreby. Mali by ste tu nájsť aj vhodné príslušenstvo – napríklad na ochranu pred budúcimi škodami spôsobenými zlým počasím.

SÚPRAVY DKP

Súpravy s doskami z komŔrkového polykarbonátu v rôznych veľkostiach | Súprava 1, 2, 3 vhodná pre: Venus, Comet (iba 4 mm), Planet (iba 6 mm), Apollo | Súprava 4, 5, 6 vhodná pre: Uranus, Jupiter, Olymp | Zvláštnosti: odolné voči UV; robustné vďaka uzatvoreným pozdĺžnym stranám

Súprava	Obsah	Hrúbka	Výr. č.
Súprava 1	2 x strešná doska (61 x 114,2 cm),	4 mm	40006109
	3 x bočná doska (61 x 120,8 cm)	6 mm	40006113
Súprava 2	6 x bočná doska (61 x 120,8 cm), 4 x strešná doska (61 x 114,2 cm),	4 mm	40006111
	1 x strešná okenná doska 4 mm (60 x 54,4 cm), 1 x doska pre dvere, resp. pod strešné okno (61 x 61 cm)	6 mm	40006114
Súprava 3	8 x bočná doska (61 x 120,8 cm)	4 mm	40006112
	5 x strešná doska (61 x 114,2 cm) 1 x strešná okenná doska 4 mm (60 x 54,4 cm) 2 x doska pre dvere, resp. pod strešné okno (61 x 61 cm)	6 mm	40006115
Súprava 4	3 x bočná doska (61 x 152,1 cm)	4 mm	40006116
	3 x strešná doska (61 x 150,5 cm)	6 mm	40006120
Súprava 5	1 x strešná okenná doska 4 mm (60 x 54,4 cm)	4 mm	40006117
	5 x strešná doska (61 x 150,5 cm) 6 x bočná doska (61 x 152,1 cm) 1 x doska pod strešné okno (61 x 98,1 cm)	6 mm	40006122
Súprava 6	10 x bočná doska (61 x 152,1 cm)	4 mm	40006118
	8 x strešná doska (61 x 150,5 cm) 2 x strešná okenná doska 4 mm (60 x 54,4 cm) 2 x doska pod strešné okno (61 x 98,1 cm) 1 x dverná doska hore alebo dole (61 x 61 cm)	6 mm	40006123



PRUŽNÉ ZVIERKY PRE SKLO

Množstvo: 20 ks | Materiál: pozinkovaná pružinová oceľ | Farba: lesklá alebo čierna | Použitie: na upevnenie presklenia v hliníkových profiloch, nasadzovať napnuté

Farba	Výr. č.
Lesklá	250572
Čierna	2505729

ZAISTENIE PROTI VETRU

Použitie: nahrádza pružné zvierky a stabilizuje DKP pri polohe vystavenej vetru Upevnenie: medzi DKP a hliníkový profil | Vhodné pre: všetky skleníky s pružnými zvierkami a DKP (pre Comet pozri aj súpravu Comfort Bez zvierok strana 10) | Materiál: PC, hliníkový uholník

Vykotovenie	Výr. č.
2500/3000/3800/4400 pre DKP 4 mm	250804
2500/3000/3800/4400 pre DKP 6 mm	250806
5000/5800/6200/7300 pre DKP 4 mm	250814
5000/5800/6200/7300 pre DKP 6 mm	250816
6700/7500 pre DKP 4 mm	250824
6700/7500 pre DKP 6 mm	250826
8300/9900/11500 pre DKP 4 mm	250834
8300/9900/11500 pre DKP 6 mm	250836



DRŽIAKY SKLA

Množstvo: 20 ks | Materiál: ušľachtilá oceľ | Farba: lesklá | Použitie: na prekrývajúcu montáž TBS (preplátované presklenie)

Výr. č.
250574



UTESŇOVACIA SÚPRAVA DKP



Krycia páska na kotúči s hliníkovými ukončovacími lištami, Použitie: utesnenie dosiek z komôrkového polykarbonátu (4 al. 6 mm) do šírky 61 cm, aby sa minimalizovalo vnikanie vlhkosti | Šírka: 25 mm | Materiál: samolepiaca, špeciálna fólia stabilizovaná voči UV a silikónový papier (lepiaca páska), hliník (lišta) | Upozornenie: odlepenie sa musí realizovať pred použitím DKP; Nevhodné pre skleníky so zástrčnou technikou!

Vykotovenie	Výr. č.
S, 2500-3800 (GWH so šírkou 3 polí)	40002565
M, 5000-6500 (GWH so šírkou 3 polí)	40002652
L, 6700-11500 (GWH so šírkou 4 polí)	40002653

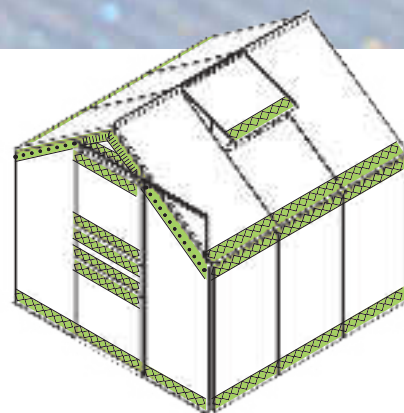

TESNIACA PÁSKA

- + HLINÍKOVÉ UKONČOVACIE LIŠTY
- = OCHRANA PRED VLHKOM



SÚPRAVA TESNENÍ

Tesniace pásy na polstrovanie sklenených tabúľ voči hliníkovému profilu | Na montáž pri modeloch s pružnými zvierkami do hrúbky 6 mm, do hrúbky 4 mm pri použití u modelov so zástrčnou technikou alebo so zaistením proti vetru | Dĺžka: 10 m | Materiál: plast | Farba: čierna | Vhodné pre: všetky skleníky Vitavia s presklením s pružnými zvierkami alebo so zástrčnou technikou

Výr. č.
250620



Dvere a príslušenstvo

Rozšírte Váš skleník o ďalší vchod, prechod alebo východ. Skráťte tak cesty a zabezpečte, aby si hobby záhradníci, deti a spol. nestáli v ceste pri živom používaní skleníka. A tak by to predsa malo byť!



DVOJITÉ POSUVNÉ DVERE SIRIUS

Dvojité posuvné dvere pre skleník Vitavia Sirius | Materiál: hliník eloxovaný alebo hliník s práškovou povrchovou úpravou; TBS cca 3 mm

Farba	Výř. č.
Hliník eloxovaný	260260
Smaragd ²⁾	2602604
Čierna ²⁾	2602607

SÚPRAVA DVERÍ ATHENA

Dvojité posuvné dvere pre skleník Vitavia Athena | Materiál: hliník eloxovaný alebo hliník s práškovou povrchovou úpravou; TBS cca 3 mm

Farba	Výř. č.
Hliník eloxovaný	260250
Biela ²⁾	40000537
Čierna ²⁾	2682504



Klzný diel dverí



Koliesko dverí



NÁHRADNÉ KOLIESKA PRE POSUVNÉ DVERE

Materiál: plast (PVC) | Rozsah dodávky: 2 kolieska dverí, upevňovací materiál, 2 klzný diely dverí | Použitie: posuvné dvere | Vhodné pre: Venus, Comet, Planet, Apollo, Meridian 1, Meridian 2, Uranus, Jupiter, Cassandra, Orion, Playa, Diana, Sirius, Ida, Flora | Zvláštnosť: kolieska dverí uložené v guľôčkových ložiskách

Výř. č.
250600



SVETLO A TIEŇ

Tieniaca tkanina a prídavné svetlá

Kde je svetlo je aj tieň? Môže to byť pravda, takéto všeobecné tvrdenie však nestačí na úspešné a pôžitkárské prevádzkovanie skleníka.

Vaše rastliny by sa pri všetkej ich záľube v slnku nemali poškodiť v dôsledku príliš intenzívneho slnečného žiarenia. Tieniaca tkanina vynikajúco chráni Vaše rastliny pri zastrešení sklom pred takzvaným efektom šošovky. Tento efekt môže poškodiť Vaše rastliny pri priamom slnečnom žiarení. Tkanina, vyrobená z PE, sa vyznačuje svojou robustnou textúrou, ktorá bez problémov prečká slnko, nečistotu, mokro, rovnako ako pravidelné skladanie v ročných obdobiach chudobnejších na slnko.

Aby sa na druhej strane aj pri súmraku a večer dalo pracovať pri dostatočnom svetle a zotrvať v skleníku, malo by sa myslieť aj na osvetlenie. Energeticky úsporné LED lišty sú ideálnym riešením. Pripravené na sekundovo rýchle upevnenie na štandardný strešný profil skleníkov Vitavia, môžete tieto lišty priskrutkovať vďaka dodaným, alternatívnym upevňovacím zvierkam na ľubovoľné miesto – nielen v skleníku. Dodaný USB konektor umožňuje autonómne napájanie energiou, napr. prostredníctvom powerbanky.



LED LIŠTA S USB PRÍPOJKOU

Univerzálne použiteľná | Vhodná pre: skleníky Vitavia | Počet LED diód: 6 (krátka); 30 (dlhá) | Rozmery: Š 19,5 x H 2,1 x V 1,9 cm (krátka); Š 100 x H 2,1 x V 2,3 cm (dlhá) | Materiál lišty: hliník | Výkon: cca 1 W (krátka); cca 5 W (dlhá) | Svetelný tok: 100 lm (krátka); 500 lm (dlhá) | Prívod prúdu: USB konektor (vrát.) | Zvláštnosti: dlhá životnosť pri teplotách do + 86 °C, nízka potreba energie, s ochranou proti striekajúcej vode, nie je potrebné pripojenie na zásuvku

Vyhotovenie	Výr. č.
KRÁTKA (K)	40000865
DLHÁ (L)	40000866

TIENIACA TKANINA

Rozmery: Š 183 x D 259 cm (dostatočná pre 3 štandardné polia) | Materiál: PE tkanina | Účinnok zatienenia: 50 % | Farba: biela | Zvláštnosti: odolná voči UV, odolná voči hnitiu | Vráťane: upevňovacieho materiálu na rýchlu montáž v skleníku

Výr. č.
260330



Na ochranu rastlín počas horúcich dní v roku sa odporúča zatieniť sklenenú strechu.



Vitavia



Vitavia & Pergart

VYBAVENIE DO ZÁHRADY PRE ZÁHRADKÁROV

**VAŠE RASTLINY TAK PERFEKTNE
PREŽIJÚ CELÝ ROK.**

Či už pareniská, vysoké záhony, vnútorné záhony alebo regály na drevo do krbu: Extra doplnky Vitavia ponúkajú aktívnym milovníkom záhrad veľa možností, ako prakticky a rozmanito vytvárať vlastnú zeleň – dokonca aj s vtáčou voliérou pre tých, ktorí si v záhrade neželajú iba život rastlín.

FERONIA A LEVANA I & II



Pareniská

S pareniskami Feronia a Levana máte k dispozícii bez námahy postavené a flexibilne použiteľné systémy na pestovanie rastlín. Tieto Vám umožňujú veľmi skoro vysiať osivá rastlín s veľmi dlhou dobou pestovania.

Polykarbonátové tabule mimoriadne odolné voči prasknutiu a s vysokou priepustnosťou svetla (stabilizované voči UV) udržiavajú vaše rastliny v teple a chránia ich pred dažďom.

FERONIA

Transparentné rohové profily prepožičiavajú parenisku decentný celkový vzhľad a vyznačujú sa svojou mimoriadnou stabilitou. Tieto sa ešte zosilnia plastovými krytkami na rohoch. Transparentné násuvné profily sa môžu po fáze pestovania jednoducho vytiahnuť a parenisko sa môže priestorovo úsporne uskladiť až do nasledujúceho použitia. Na optimálne vetranie je možné bez námahy otvoriť praktickú pultovú strechu.

LEVANA I & II

S modelom Levana si zaobstaráte obľúbené parenisko Vitavia do Vašej záhrady alebo predzáhradky. Profily je možné zakúpiť v rôznych farbách (Levana II iba vo farbe kremeň). Po použití sa môže parenisko Levana jedným hmatom „zložiť“. Flexibilné rohové profily pareniska Levana umožňujú bočné presunutie jedného z rohov, kým nebudú predná a zadná strana ležať s presadením na sebe. Na rozdiel od modelu Feronia a Levana II je možné pri modeli Levana I skladacie veko jednoducho presunúť dozadu. Pre model Levana II boli všetky rohy stabilizované dodatočnými plastovými krytkami, ktoré prostredníctvom predvŕtaného otvoru umožňujú aj ukotvenie v zemi.

Všetky skrine parenísk si použitím novej techniky vystačia úplne bez skrutiek a vďaka tomu ich je možné rýchlo namontovať.





FERONIA



LEVANA I

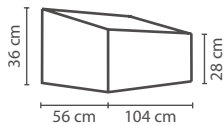

LEVANA II

Model	Vyhotovenie	Výr. č.
FERONIA so zdvíhacou strechou Základná plocha cca 0,6 m ² Š 56 x L 104 x V 36 cm DKP cca 4 mm	 Transparentné	40002079
LEVANA I so skladacím vekom Základná plocha cca 0,5 m ² Š 57 x L 98 x V 36 cm DKP cca 4 mm	Figa Aqua Vanilka	260002 260004 260007
LEVANA II so zdvíhacou strechou Základná plocha cca 0,5 m ² Š 55 x L 95 x V 32 cm DKP cca 4 mm	 Kremeň	40000957



✓ FERONIA: Stabilné a decentné – transparentné rohové profily

✓ FERONIA: Zosilnené plastové krytky

Feronia¹⁾



✓ LEVANA I: Aretáčnè skladacie veko



Levana I

Levana I¹⁾ – vanilka



✓ LEVANA II: Dodatočné plastové krytky

Levana II¹⁾



Levana II

GAIA

Pareniská

Parenisko Gaia – séria parenísk na začiatok. Malá pomôcka na začiatok pre veľký náskok.

Séria okúžľuje ľahkou konštrukciou a variabilne nastaviteľnými oknami. Všetky okná sú nielen zdvíhateľné, ale aj bočne posuvné a vyberateľné, čím sa zaručuje rast rastlín bez prekážok. V prípade potreby sa môže parenisko nasunúť z viac vyrastených rastlín a opäť umiestniť na iné miesto.

Pareniská pozostávajú z eloxovaného hliníkového rámu a sú zakryté cca 4 mm hrubými doskami z komôrkového polykarbonátu.

Sériu je možné zakúpiť v troch rôznych variantoch, resp. veľkostiach: Parenisko Gaia XS poskytuje základnú plochu cca 0,6 m² a veľmi dobre sa hodí na začiatok s prvým výsevom. Gaia 2X poskytuje základnú plochu cca 1,2 m². Gaia 3X okúžľuje svojou výškou do 51 cm. Tam môžu vaše sadenice vyrásť a zosilnieť.



Gaia XS



VEDELI STE, ŽE ...?

S pareniskom môžete vysievať osivo a rozmnožovať rastliny už skoro na jar. Ak sú sadenice citlivé na prízemný mráz, môžete parenisko jednoducho položiť na Váš vysoký záhon.

HE

DKP 4



XS



2X

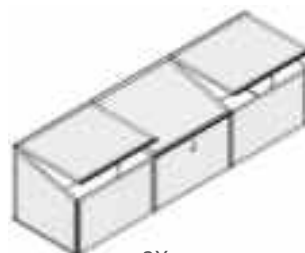

3X

Model	Presklenie	Farba	Výr. č.	
GAIA XS s 2 strešnými oknami Základná plocha cca 0,6 m ²		DKP cca 4 mm	Hliník eloxovaný	260006
GAIA 2X so 4 strešnými oknami Základná plocha cca 1,2 m ²		DKP cca 4 mm	Hliník eloxovaný	260016
GAIA 3X s 3 strešnými oknami Základná plocha cca 0,9 m ²		DKP cca 4 mm	Hliník eloxovaný	260026
Automatický ventilátor s hliníkovo-zinkovou povrchovou úpravou Zdvíhacia sila cca 7 kg Výška otvorenia cca 45 cm Teplota pri otvorení 16°C-25°C			360327	



✓ Zdvíhacie a do boku v yberateľné okná

Gaia 3X[®]

✓ Voliteľné príslušenstvo: automatický otvárač okna Univent



Gaia XS[®]

✓ Spoľahlivá ochrana pri mraze, daždi, krupobití a snehu



Gaia 2X[®]

GAIA JUMBO A GAMMA

Vysoké pareniská

Obidve pareniská Gaia Jumbo a Gamma spájajú v súprave so spodným dielom z materiálu Zinalume® výhody pareniska a vysokého záhonu do priestorovo úspornej pestovateľskej a rozmnožovacej stanice, ktorá je šetrná k Vášmu chrbtu.

S výškou pareniska 38 cm po stranách a 72 cm od zeme po hrebeň je parenisko Gaia Jumbo také vysoké, že mladé rastlinky v ňom môžu zostať počas celej fázy pestovania. Strecha pozostáva zo štyroch zdvíhacích strešných okien, ktoré sa starajú o najlepšie vetranie. Parenisko stojí na spodnom dieli z materiálu Zinalume®, ktorý bol vlastne vyvinutý pre parenisko Vitavia. Vysoké parenisko má celkovú výšku 135 cm.

Gamma, ďalší vývoj Gaia Jumbo, boduje profilmi nadstavby pareniska s pekným tvarom: rovno a hladko lemujú, podľa druhu presklenia, dosky z komôrkového polykarbonátu, ktoré sú stabilizované voči UV, alebo decentne a ušľachtilo krištáľovo číre bezpečnostné sklo (TBS). Aj špička strechy je zaoblená a zakončuje tak estetický celkový vzhľad mini skleníka.

Parenisko Gamma je s minimálnou výškou 71,3 cm nižšie ako Gaia Jumbo. Vďaka inému spojeniu pareniska a spodného dielu ostáva však celková výška takmer rovnaká.



Parenisko GAIA JUMBO



Vysoké parenisko GAIA JUMBO



Parenisko GAMMA

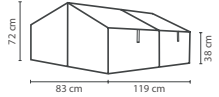
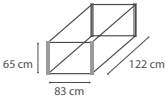
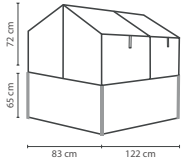
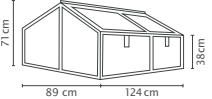
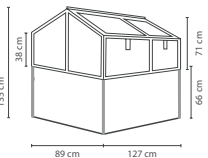

Vysoké parenisko GAMMA

Model	Presklenie	Farba	Výr. č.
GAIA JUMBO so 4 strešnými oknami Základná plocha cca 1,0 m ² 	DKP cca 4 mm	Hliník eloxovaný	40002835
	DKP cca 4 mm	Čierna ¹⁾	40003844
	TBS cca 3 mm	Hliník eloxovaný	260018
	TBS cca 3 mm	Čierna ¹⁾	40003843
SPODNÝ DIEĽ PRE GAIA JUMBO Š 83 x H 122 x V 65 cm Základná plocha cca 1,0 m ² 	–	Hliník eloxovaný/Leský	40002194
	–	Čierna ¹⁾ /Granit	40003845
VYSOKÉ PARENISKO GAIA JUMBO Gaia Jumbo vrátane spodného dielu 	DKP cca 4 mm	Hliník eloxovaný/Leský	40003847
	DKP cca 4 mm	Čierna ¹⁾ /Granit	40003848
	TBS cca 3 mm	Hliník eloxovaný/Leský	40002634
	TBS cca 3 mm	Čierna ¹⁾ /Granit	40003774
GAMMA so 4 strešnými oknami Základná plocha cca 1,0 m ² 	DKP cca 4 mm	Hliník eloxovaný	40004247
	DKP cca 4 mm	Čierna ¹⁾	40004249
	TBS cca 3 mm	Hliník eloxovaný	40004404
	TBS cca 3 mm	Čierna ¹⁾	40004250
VYSOKÉ PARENISKO GAMMA Gaia Jumbo vrátane spodného dielu 	DKP cca 4 mm	Hliník eloxovaný/Leský	40004252
	DKP cca 4 mm	Čierna ¹⁾ /Granit	40004254
	TBS cca 3 mm	Hliník eloxovaný/Leský	40004251
	TBS cca 3 mm	Čierna ¹⁾ /Granit	40004253



Vysoké parenisko Gamma² – hliník eloxovaný/ lesklý – TBS

- ✓ *Gamma: Tvarovo pekné parenisko vďaka hladkým profilom*
- ✓ *2 v 1: Parenisko a vysoký záhon v jednom*
- ✓ *Gamma: Aj vo vyhotovení Granit, s čiernymi profilmi a DKP*
- ✓ *Spoločlivá ochrana pri mraze, daždi, krupobití a snehu*



- ✓ *Možnosť zakúpiť s DKP alebo TBS*
- ✓ *Gaja Jumbo: Zdvíhacie a do boku posuvné okná*

Jednotlivo alebo v súprave: Gaia Jumbo na spodnom diele² – čierna¹/granit – DKP



Parenisko Gamma² – čierna¹ – TBS



Parenisko Gamma² – hliník eloxovaný – DKP



Parenisko Gaia Jumbo² – hliník eloxovaný – TBS



15 ROKOV ZÁRUKA
NA ZINCALUME® PROTI
PREHRDZAVENIU

LINUS

Vysoký záhon

Oblíbený vysoký záhon Vitavia (pozri stranu 90) v klasickom pravouhlom tvare: Pravouhlé plechy Zinalume® sa na tento účel spájajú v rohoch pomocou vysoko hodnotných líšt z eloxovaného hliníka a stabilizujú sa po stranách.

Vysoký záhon Linus okúzľuje svojim moderným vzhľadom a mimoriadnymi materiálovými vlastnosťami: Vyrobený z plechu Zinalume® vykazuje vynikajúcu odolnosť voči poveternostným vplyvom. Okrem toho oproti dreveným rámom záhonov nevyžaduje vnútornú fóliu, pretože nereaguje s organickými materiálmi, ako pôda a rastliny. Na základe svojich vlastností sa Zinalume® používa často pri výstavbe studní. Ďalšie informácie k materiálu: pozri stranu: 90.

Vysoké záhony Vitavia poskytujú množstvo možností použitia: Okrem pohodlnej práce v záhrade – odpadá neustále zohýnanie sa pri práci – sa

často používajú aj na dekoratívne stvárnenie záhrady alebo na decentné oddelenie oblasti so záhradou alebo ako ochrana pred pohľadom.

Vysoké záhony Linus je možné zakúpiť v dvoch rôznych výškach – so základnou plochou cca 1,8 m². Celkovo štyri farebné kombinácie umožňujú individuálne prispôbenie záhradnému vybaveniu.



VEDELI STE, ŽE?

Hranaté vysoké záhony sú k dispozícii v presných formátoch na použitie ako vnútorný záhon v skleníku Vitavia! (pozri stranu 68)

HE	Č	HE	Č
G	G	SG	SG



LINUS 630



LINUS 858

Model	Granit/hliník eloxovaný Výr. č.	Granit/čierna ¹⁾ Výr. č.	Morská tráva/hliník eloxovaný Výr. č.	Morská tráva/čierna ¹⁾ Výr. č.
<p>VYSOKÝ ZÁHON LINUS 630 Rozmery: cca Š 96 x D 188 x V 63 cm</p>	40002605	40004389	40002620	40002623
<p>VYSOKÝ ZÁHON LINUS 858 Rozmery: cca Š 96 x D 188 x V 86 cm</p>	40002604	40004388	40002614	40002617

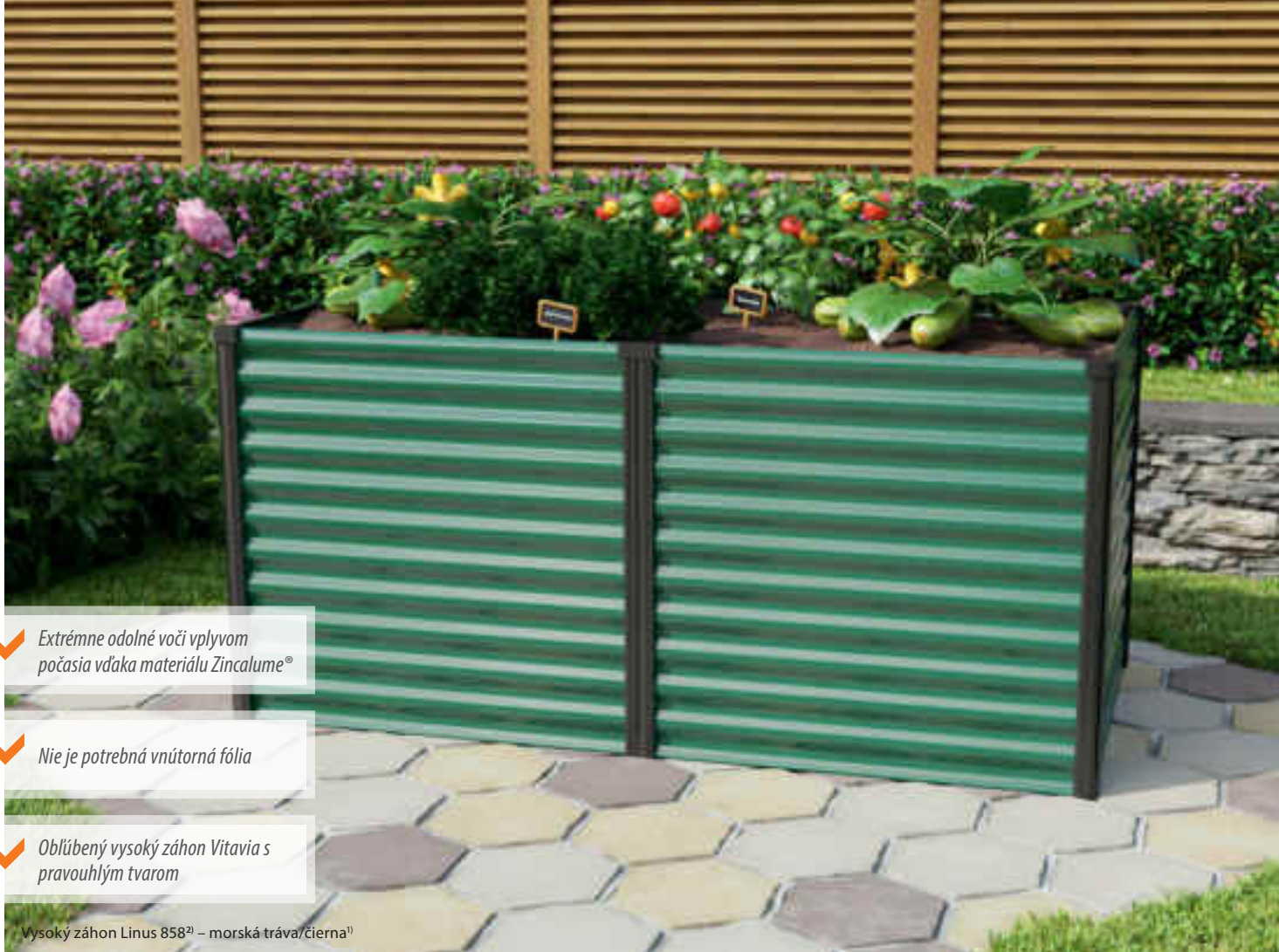

✓ Extrémne odolné voči vplyvom počasia vďaka materiálu Zinalume®

✓ Nie je potrebná vnútorná fólia

✓ Oblúbený vysoký záhon Vítavia s pravouhlým tvarom

Vysoký záhon Linus 858^{2l} – morská tráva/čierna¹⁾



15 ROKOV ZÁRUKA
NA ZINALUME® PROTI PREHRDZAVENIU

Vysoký záhon Linus 630^{2l} – granit/hliník eloxovaný

VITA

Systemové vysoké záhony

Vysoké záhony slúžia na uľahčenie práce pri pestovaní zeleniny a bylín, pretože vďaka nim odpadá neustále zohýbanie sa pri práci v záhrade. Okrem toho vedú k zreteľnému nárastu výnosov, pretože sa pre rastliny môžu vytvoriť optimálne pôdne pomery (pozri obr.).

Vyrobené z materiálu Zinalume® extrémne odolného voči poveternostným vplyvom (pozri stranu 92) okúzľujú vysoké záhony Vitavia svojou dlhou životnosťou a typickým, moderným vzhľadom: Vlnité oceľové plechy je možné zakúpiť v rôznych farbách a výškach – a vďaka modulárnemu dizajnu (pozri dole) je ich možné flexibilne kombinovať s rôznymi tvarmi a veľkosťami vysokých záhonov. Samotná záhrada tak s malým úsilím získava vlastný charakter, odlišiteľný od záhrad u susedov. So systémom vyvýšených záhonov Vitavia je možné ľahko a vizuálne atraktívne vytvoriť aj voľnú zástenu k susednému pozemku alebo navrhnuť rôzne zóny v záhrade.

MODULÁRNY DIZAJN

Veľkosť a tvar je možné voľne kombinovať pomocou vysokého záhonu Vita BASIC, rovného rozšírenia vysokého záhonu Vita STRETCHED a zahnutého rozšírenia Vita CURVE. Vysoký záhon Vita OBLÝ je najmenším variantom a tento sa taktiež môže využívať rovnako dobre ako dekoratívna nádoba na rastliny. Vďaka voľnej kombinovateľnosti modulov sú možnosti stvárňovania takmer bez hraníc. Medzi obidva oblé ukončovacie prvky a po každom rozšírení Vita CURVE je možné k sebe usadiť dva rovné konštrukčné prvky (rozšírenie Vita STRETCHED). Vysoký záhon je tak možné optimálne použiť aj na oddelenie zón v záhrade alebo ako ochranu proti pohľadu.

Modulárny dizajn

2 ZÁKLADNÉ MODELÝ • 2 ROZŠÍRENIA • 3 VÝŠKY • 5 FARIEB – NEKONEČNE VEĽA MOŽNOSTÍ

ZÁKLADNÉ MODELÝ



ROZŠÍRENIA



FARBY



Jednotlivé moduly dodané v stavebnici je možné získať v piatich farbách, tieto sú vopred ohnuté a spojovacie diely sú predvrtané. Ďalšie informácie k špeciálnemu materiálu vysokých záhonov Vitavia získate na nasledujúcej strane.

Na ochranu pred neželanými hosťami v záhone sa vysoký záhon Vita dodáva so samolepiacou páskou na ochranu proti slimákom. Aplikuje sa na horný okraj vysokého záhonu z vonkajšej strany. Medený povrch bráni slimákom v plazení ďalej k rastlinám – a úroda bude patriť iba Vám.

VRSTVY VO VYSOKOM ZÁHONE

Na správnom vrstvení záleží: Okrem vyššej priemernej teploty v pôde zlepšuje podmienky na rast rastlín aj optimálne zloženie pôdy.

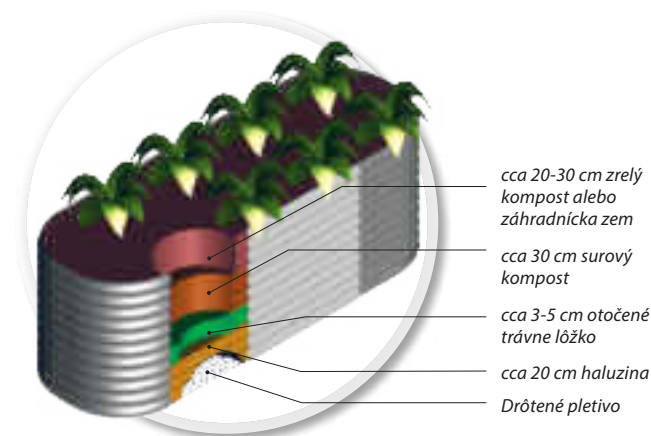



✓ *Vrátane ochrany proti slimákom*

✓ *Nie je potrebná vnútorná fólia*

✓ *Extrémne odolné voči vplyvom počasčia vďaka materiálu Zinalume®*

✓ *Ľubovoľne rozsiahle rozšírenie vďaka modulárnej konštrukcii¹⁾*

Klasické tvary

V týchto štandardných formátoch je možné vysoké záhony Vita zakúpiť ako hotové stavebnice: OBLÝ (1), BASIC (2), BASIC + rozšírenie STRETCHED (2+3), BASIC + rozšírenie CURVE (2+4).

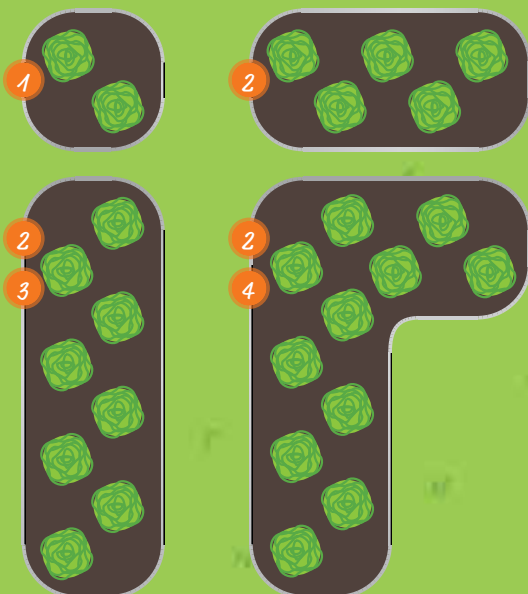

Rozšírenia podľa vášho vkusu

Tu vidíte dva príklady pre voľne skombinované, individuálne vysoké záhony: Vľavo bol Vita BASIC (2) skombinovaný s dvoma rozšíreniami CURVE (4) a vpravo bol bolo dodatočne zabudované rozšírenie STRETCHED (3). Jediné pravidlo, ktoré musíte dodržať: Po dvoch rovných konštrukčných dieloch sa musí zabudovať jeden zahnutý, aby sa zaručila stabilita vysokého záhona.



VITA

Náuka o materiáloch Zincalume®

Zincalume® je vlnitý oceľový plech s povrchovou úpravou zo zinku a hliníka, ktorý vďaka tejto povrchovej úprave získava štyrikrát dlhšiu životnosť ako pri galvanizovanej oceli.

Zincalume® sa používa prevažne pri priemyselných budovách a pri zastrešeniach. Zincalume® sa používa v hrúbke 0,65 mm. Jeho stabilitu získava materiál vďaka vlnitému tvaru.

Vďaka materiálu, ktorý je extrémne odolný voči poveternostným vplyvom, nevyžaduje vysoký záhon Vita oproti dreveným záhonom žiadnu vnútornú fóliu: Zincalume® nereaguje s organickými materiálmi, ako zem a rastliny, teda sa nimi nepoškodí, neuvolňuje žiadne nezdravé látky a je bez chuti.

Vyšší záhon s chladným, čistým povrchom alebo v jednom zo štyroch ďalších farebných variant je možné dokonale farebne zladiť so zvyšným dizajnom záhrady.

Okrem systémových vysokých záhonov radu Vita vedie Vitavia aj ďalšie výrobky zo špeciálneho materiálu: Patria k nim hranaté vysoké záhony, medzi nimi aj také, ktoré sa perfektne hodia do skleníka, regál na drevo do krbu Ardor, ako aj kompostér Tami.



PEČAŤ ZINCALUME®

Touto pečatou sú v katalógu označené všetky výrobky Zincalume® od spoločnosti Vitavia.

15 ROKOV
ZÁRUKA
NA ZINCALUME® PROTI
PREHRDZAVENIU

ZÁRUKA

Na extrémne odolný povrch poskytuje Vitavia 15-ročnú záruku na prehrdzavenie.

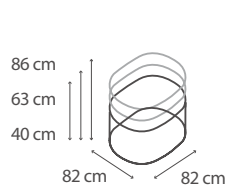

OBLÝ

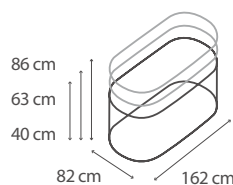

BASIC

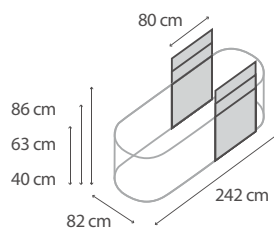

STRETCHED

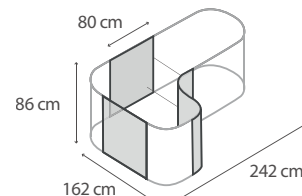

CURVE

Model	Výška	Lesklá Výr. č.	Rubín Výr. č.	Morská tráva Výr. č.	Granit Výr. č.	Čierna Výr. č.
401 OBLÝ 2201 / 0,22 m ²	0,40 m	40002555	40004030	40005577	40004034	40005553
630 OBLÝ 3401 / 0,34 m ³	0,63 m	40002556	40004022	40005576	40004026	40005554
858 OBLÝ 4601 / 0,46 m ³	0,86 m	40002282	40002283	40005584	40002284	40003259
401 BASIC 4701 / 0,47 m ³	0,40 m	40002553	40004029	40005596	40004033	40005550
630 BASIC 7401 / 0,74 m ³	0,63 m	40002554	40004021	40005591	40004025	40005552
858 BASIC 10101 / 1,01 m ³	0,86 m	40002278	40002280	40005583	40002281	40002709
ROZŠÍRENIE STRETCHED pre vysoký záhon 401	0,40 m	250905	250915	40005594	250925	40005672
ROZŠÍRENIE STRETCHED pre vysoký záhon 630	0,63 m	250705	250715	40005600	250725	40005669
ROZŠÍRENIE STRETCHED pre vysoký záhon 858	0,86 m	250305	250315	40005580	250325	250805
ROZŠÍRENIE CURVE pre vysoký záhon 858	0,86 m	250307	250317	40005581	250327	250807



✓ Zincalume®: Priemyselné použitie napr. pri výstavbe studní

✓ Štyrikrát dlhšia životnosť ako pri galvanizovanej oceli

Vita BASIC + rozšírenie CURVE 858¹⁾ – morská tráva



Vita BASIC 630¹⁾ – čierna



Vita RUND 401 – rubín; Vita OBLÝ 858 – čierna; Terra OBLÝ 630 – granit¹⁾

VRÁTANE!
Páska na ochranu proti slímákam



Vita BASIC + rozšírenie STRETCHED 630¹⁾ – lesklá



15 ROKOV ZÁRUKA
NA ZINCALUME® PROTI PREHRDZAVENIU

OBLÝ A KLASICKÝ

Zakrytia vysokých záhonov



Pomocou fóliovej nadstavby ochránite Vaše rastliny obratom ruky pred škodcami a zrážkami – a okrem toho sa postaráte aj o trvalé zvýšenie priemernej teploty: tá sa stará o intenzívnejšiu rast a o väčší výnos.

Všetky nadstavby vysokých záhonov sú z PE fólie s integrovanou ochranou proti UV. Nadstavbu je možné namontovať bez ďalšieho náradia za niekoľko minút: Fólia sa upevňuje pomocou suchých zipsov na lakované oceľové sútyče.

Fólia, vyrobená z transparentného polyetylénu, chráni rastliny vo vysokom záhone bez problémov po dobu viacerých rokov pred zrážkami a škodcami. Ľahko mliečny povrch pritom prepúšťa dostatok slnka, aby rastliny rástli a prospievali, láme však svetelné lúče, aby sa tak rastliny chránili pred efektom šošovky.

S výškou na pestovanie 95 cm je možné dostatočne dlho zakrývať aj vyššie rastúce mladé rastlinky alebo všeobecne citlivé rastliny, ako napríklad paradajky. Vďaka veľkorysým otvorom, ktoré jednoducho rolujú smerom nahor a nadol ako žalúzie, je zaručený pohodlný prístup k rastlinám, napríklad na účely polievania alebo zberu. Dolný koniec je možné buď zaťažiť zeminou v záhone alebo napnúť cez vysoký záhon.

Po ich použití sa všetky kryty rýchlo demontujú, rozoberú a uschovajú – až do nasledujúceho použitia. Zakrytia vysokých záhonov je možné zakúpiť v dvoch rôznych formátoch: Zakrytia pre vysoké záhony v oblom formáte sú presne vhodné pre vysoký záhon Vitavia Vita Basic a Vita BASIC + rozšírenie STRETCHED. Pre klasické hranaté vysoké záhony (nie pre hranaté záhony Vitavia) sa hodia zakrytia vysokých záhonov v hranatom formáte, ktoré je možné zakúpiť v troch veľkostiach.



VEDELI STE, ŽE?

Zakrytie vysokého záhonu môžete nasadiť iba cez jednu časť vysokého záhonu, aby ste napríklad ochránili citlivé rastliny.

Model	Vyhotovenie	Výr. č.
ZAKRYTIE VYSOKÉHO ZÁHONU VITAVIA Vhodné pre vysoké záhony Vitavia Materiál: PE fólia s integrovanou ochranou proti UV	 <p>S Vhodné pre vysoký záhon Vita BASIC (s. 90) Š 76 x L 164 x V 95 cm Výška nadstavby: 70-80 cm Výška tyčič: 0,95 cm</p>	40000585
	<p>L Vhodné pre vysoký záhon Vita BASIC + STRETCHED (s. 90) Š 76 x L 238 x V 95 cm Výška nadstavby: 70-80 cm Výška tyčič: 0,95 cm</p>	40000586
ZAKRYTIE VYSOKÉHO ZÁHONU HRANATÉ Materiál: PE fólia s integrovanou ochranou proti UV	 <p>S Š 88 x H 55 x V 105 cm Výška nadstavby: max. 75-95 cm</p>	40003534
	<p>M Š 118 x H 55 x V 105 cm Výška nadstavby: max. 75-95 cm</p>	40003535
	<p>L Rozmery: Š 158 x H 75 x V 105 cm Výška nadstavby: max. 75-95 cm</p>	40003536



✓ *Ochrana pred zlým počasím a škodcami*

✓ *Bočné otvory: Ľahká práca, zalievanie a vetranie*

✓ *Ochrana proti UV integrovaná*

Zakrytie vysokého záhonu Vitavia S¹ – Obrázok zobrazuje zakrytie vysokého záhonu na vysokom záhone BASIC 858 vo vyhotovení Rubin (pozri stranu 90-193)

✓ *Hranatá nadstavba pre klasický tvarovaný vysoký záhon*



Zakrytie vysokého záhonu – HRANATÉ S¹



OCHRANNÉ STANY NA RASTLINY A OCHRANNÝ TUNEL



OCHRANNÉ STANY NA RASTLINY

V našich ochranných stanoch na rastliny Hawaii sa Vaše rastliny chránia pred chladom a inými poveternostnými vplyvmi. Stany je možné jednoducho natiahnuť cez prítomné rastliny. Fóliový materiál pôsobí izolujúco, je priehľadný a odolný voči UV.

Rastliny, ktoré môžu pri miernych zimách ostať vonku, si tak vďaka vlastnostiam priesvitného materiálu celoročne užívajú denné svetlo. Stan obsahuje dvere, ako aj dodatočné okno, čo umožní priečne vetranie na prospech Vaším rastlinám.

Systém so suchým zipsom umožňuje voliteľné spojenie s dodanou podlahovou časťou. Táto zvýši izolačné vlastnosti, môže sa však napríklad na jar opäť jednoducho odstrániť. Ochranný stan na rastliny slúži nielen ako výhodná alternatíva k skleníku, napr. na pestovanie zeleniny a šalátu. Stan na to poskytuje teplo, ochranu a výhodné klimatické podmienky.

Upevňovací materiál je obsiahnutý v rozsahu dodávky. Stan je možné podľa potreby kedykoľvek ľahko namontovať a opäť demontovať.

TUNEL NA OCHRANU RASTLÍN

Modulárny tunel na ochranu proti chladu GardenGuard™ je možné vďaka patentovanému vyskakovaciemu systému rozložiť alebo zložiť za menej ako jednu minútu. Poskytuje tým výhodnú a flexibilnú možnosť ako ochrániť záhon pred chladom, silným dažďom, snehom alebo krupobitím.

Každý základný model, ktorý je vybavený zipsom v strede, je možné obratom ruky predĺžiť pomocou rozširujúceho modulu o ďalší 1,10 m – a síce o ľubovoľný počet modulov.

Ak nie je potrebná ochrana proti chladu, môžu hobby záhradníci doplniť tunel aj o rozšírenie pareniska: Fólia taktiež chráni záhon pred negatívnymi vplyvmi počasia – okrem chladu – a prepúšťa pritom viac svetla rastlinám, takže sa podporuje ich rast. Vďaka modulárnemu systému je možné všetky materiály voľne kombinovať.





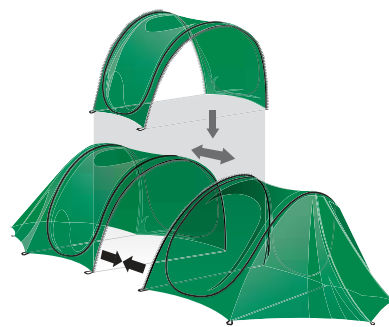

60 Sek.

MODULÁRNY

POP UP

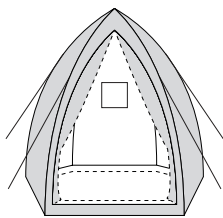

Jednoduchý tunel s rozširujúcim modulom

Model	Rozmery	Výr. č.
 <p>OCHRANNÉ STANY NA RASTLINY HAWAII S okenným otvorom na vetranie Materiál: mriežkovaná fólia z PVC odolná voči UV, cca 130 g/m²</p>	<p>HAWAII M</p> <p>Rozmery: Š 130 x H 130 x V 150 cm Rozmery (zbalené): 92 x 25 x 18 cm</p>	40001495
	<p>HAWAII L</p> <p>Rozmery: Ø 240 x V 200 cm Rozmery (zbalené): 87 x 36 x 22 cm</p>	40001496
	<p>HAWAII XL</p> <p>Rozmery: Ø 340 x V 280 cm Rozmery (zbalené): 117 x 35 x 20 cm</p>	40001497
<p>TUNEL NA OCHRANU PROTI CHLADU Materiál: rúno z polypropylénu</p> 	Š 80-150 x D 250-300 x V 60-80 cm	40000293
<p>ROZŠIRUJÚCE MODULY Rozšírenie pre ochranný tunel, Materiál: rúno z polypropylénu alebo fólia z PVC</p> 	<p>Rúno</p> <p>Š 110 cm</p>	40000294
	<p>Fólia z PVC</p> <p>Š 110 cm</p>	40000296



- ✓ Mriežkovaná fólia z PVC odolná voči UV
- ✓ Jednoduchá montáž a priestorovo úsporné uskladnenie
- ✓ Na predĺženie vonkajšej sezóny

Ochranný stan na rastliny Hawaii L¹⁾



Ochranný stan na rastliny Hawaii XL¹⁾



Ochranný stan na rastliny Hawaii M¹⁾



- ✓ Rúno: Chráni rastliny pred chladom, mrazom, vetrom a vyschnutím
- ✓ Montáž za 60 sekúnd vďaka patentovanému vyskakovaciemu systému
- ✓ Možnosť ľubovôleho rozšírenia pomocou praktických rozširujúcich modulov



Tunel na ochranu proti chladu¹⁾



Rozšírenie s fóliou pre parenisko¹⁾

ARDOR

Regál na drevo do krbu

Regál na drevo do krbu Ardor z plechu Zincalume® je moderným a elegantným spôsobom ako skladovať drevo vonku, aby bol chránený proti poveternostným vplyvom.

„Zincalume®“ je oceľový plech s povrchovou úpravou zo zinku a hliníka, ktorý bude vďaka tejto povrchovej úprave dlhé roky odolávať poveternostným vplyvom a vplyvom prostredia. Jeho životnosť je štyrikrát dlhšia ako pri galvanizovanej oceli. Zincalume® sa používa prevažne pri priemyselných budovách a pri zastrešeniach. Materiál je vynikajúco vhodný na výrobu „skladu na drevo“. Vitavia to podčiarkuje 15-ročnou zárukou na prehrdzavenie.

Veľmi pevný vlnitý plech odolná zliatina umožňujú skladovať pod šírým nebom aj organické materiály, ktoré môžu zvlhnúť.

Pri hrúbke materiálu 0,65 mm si regál na drevo do krbu zachová svoj tvar aj pri vysokom zaťažení. Spodný diel je z hliníka. Regál na drevo do krbu sa dodáva v jednotlivých paneloch ako stavebnica. Kovová konštrukcia sa spoj

so spodným dielom a následne pomocou uholníkov priskrutkuje na stenu (nemôže stáť voľne!).

Regál na drevo do krbu je možné zakúpiť v štandardnej hĺbke 40 cm nielen vo formáte na šírku, ale aj na výšku. Zvýšenú potrebu na uskladnenie dreva pokrýva regál na drevo do krbu 858 NA VÝŠKU vďaka jeho rozšírenému objemu 1,8 m³. Tabuľka produktov dole zobrazuje rôzne farebné varianty, ktoré je možné zakúpiť.



VEDELI STE, ŽE?

O tom, čím je Zincalume® taký výnimočný, sa dočítate na strane 92.

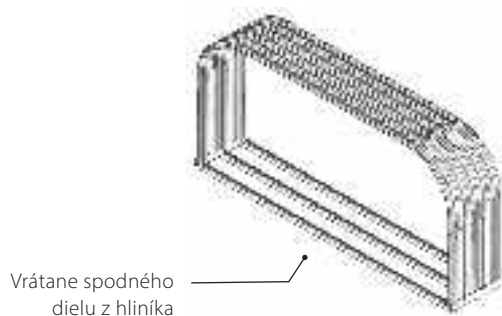

Zincalume® – oceľový vlnitý plech s povrchovou úpravou zo zinku a hliníka (voliteľne Lesklá farba, Rubín, Granit)

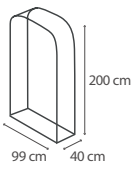
Model	Objem	Lesklá Výr. č.	Rubín Výr. č.	Granit Výr. č.
 <p>401 NA VÝŠKU</p>	0,8 m ³	40002285	40002286	40002287
 <p>858 NA VÝŠKU</p>				
 <p>401 NA ŠÍRKU</p>	0,8 m ³	40002288	40002289	40002290



✓ Hliníkový spodný diel

✓ Jednoduchá montáž vďaka predvŕtaným otvorom

✓ Extrémne odolné voči vplyvom počasia vďaka materiálu Zincalume®

Ardor 858 NA VÝŠKU¹⁾ – lesklý



Ardor 401 NA ŠÍRKU¹⁾ – granit



Ardor 401 NA ŠÍRKU¹⁾ – rubín



15 ROKOV ZÁRUKA

NA ZINCALUME® PROTI PREHRDZAVENIU



TAMI

Kompostér

S kompostérom v záhrade už hobby záhradníci nemusia likvidovať burinu a zvyšky z rastlín, ale zmysluplne ich využijú pre ich zeleninu: Takto si aj vyprodukuje dôležité živiny pre vami pestovanú zeleninu – a zvýšite tým výnosy. Pritom sa kompostér Vitavia Tami perfektne začlení do modernej záhrady.

Zincalume® odolný voči poveternostným vplyvom poskytuje súčasne opticky decentné a funkčné miesto pre nasekanú trávu, zvyšky ovocia a zeleniny, ktoré sa v ňom bez veľkej pozornosti môžu premeniť na hnojivo pre rastliny v záhrade a skleníku. Zincalume® odolný voči poveternostným vplyvom, ktorý je medzi profesionálmi známy ako perfektný materiál na výstavbu studní, bez problémov odolá po mnoho rokov procesom rozkladu. Vitavia to podčiarkuje 15-ročnou zárukou na prehrdzavenie.

Mimoriadny materiál v spojení s inteligentným dizajnom výrobu poskytuje ďalšie výhody. Vytvára sa napr. výrazne menej kondenzovanej vody. Zabraňuje sa príliš intenzívnym procesom vyhnívania a „prevráteniu“ kompostu, aj vďaka dobrému vetraníu.

Jeden bočný diel v spodnej časti je uvoľniteľný, aby sa mohla odoberať úrodná pôda. So štyrmi stabilnými uzávermi, ktoré je možné jednoducho presúvať aj po mnohých prístupoch, sa opätovne nasadený bočný diel následne opäť upevní.

Výklopné veko izoluje zápach a ľahko sa s ním manipuluje. Zakrytý je hliníkovými sendvičovými panelmi. Sivý náter na vonkajšej strane zvyšuje odolnosť hliníkového povrchu voči poveternostným vplyvom. Všetky konštrukčné diely sú spojené prostredníctvom typických hliníkových profilov Vitavia, ktoré sú dodatočne chránené práškovou povrchovou úpravou proti hrdzi a poveternostným vplyvom. Rozmery 99 x 99 x 87 cm vytvárajú dostatočný objem pre 0,86 m³ kompostu.



VEDELI STE, ŽE ...?

Spracované a živočíšne potraviny vyhadzujte radšej do domového odpadu; citrusové plody sú s mierou povolené – a káva a čaj aj s prírodnými filtrami sú vynikajúce!

HE	Č
B	G

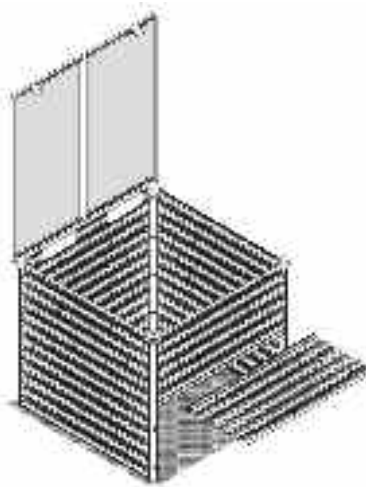

Kompostér Tami – lesklý / hliník eloxovaný

Model

Lesklý/hliník eloxovaný

Granit/čierna¹⁾

Výr. č.

Výr. č.

KOMPOSTÉR TAMI

Základná plocha cca 0,92 m²
Rozmer sokla: 99 x 99 cm

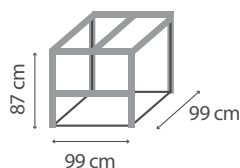

40003415

40003416



✓ *Veľmi kvalitný kompostér z materiálu Zincalume®, ktorý je odolný voči poveternostným vplyvom*

✓ *Veko z hliníkového sendvičového materiálu*

✓ *Vysoká vlastná hmotnosť*

✓ *Vyberateľný bočný uzáver upevnený pomocou štyroch stabilných uzáverov*

Kompostér Tamí² – lesklý/hliník eloxovaný



Kompostér Tamí² – granit/čierna¹



15 ROKOV ZÁRUKA

NA ZINCALUME® PROTI PREHRDZAVENIU

MERLIN

Miniskleník

Spoločnosť Vitavia vykúzlila nový skleník a síce malý model. Miniskleník Merlin je zmenšená verzia obľúbeného modelu skleníka Vitavia v mierke.

Okrem očarujúceho vzhľadu prináša so sebou výhodné vlastnosti svojho väčšieho brata, ako napríklad sploštené dizajnové profily z eloxovaného hliníka alebo z hliníka s práškovou povrchovou úpravou, vysokokvalitné dosky z komôrkového polykarbonátu s úpravou odolnou voči UV a so solidnými izolačnými vlastnosťami. Miniskleník má hlavne dekoračný charakter, je teda perfektný pre všetkých tých, ktorí by si ním chceli skrásiť kuchyňu alebo terasu alebo ako špeciálny darček priateľom hobby záhradníčenia. Vzbudzuje túžbu hravo objavovať záhradníčenie v skleníkoch a vďaka svojim rozmerom cca 87 x 111 cm sa dá použiť aj ako mimoriadne veľké a stabilné parenisko. Má pritom dvojice malé dvere: Jedny dvere sú posuvné a druhé krídlové.

Vďaka jeho pomerne nízkej hmotnosti sa dá ľahko premiestňovať v záhrade: Sú už bylinky vypestované? Potom možno nastal čas, aby sa Merlin postaral o ochranu sadeníc repy. Vo dvojici sa Merlin ľahko prenáša aj cez väčšiu záhradu. A ak by ste mali málo miesta, potom je o to lepšie, že Merlin so svojimi základnými rozmermi z tohto ukrajuje len málo. Jednoducho priestorový zázrak – ale ako by to mohlo byť inak?

Miniskleník je možné zakúpiť vo všetkých aktuálnych obľúbených farbách záhradných skleníkov, a to s práškovou povrchovou úpravou vo farbe smaragd alebo čierna, ako aj v lesklom, ale prirodzene eloxovanom hliníku.

Miniskleník nie je hračkou a nemali by doň vstupovať deti.



AKO V SKUTOČNOSTI!

Sploštené dizajnové profily, posuvné a krídlové dvere, ako aj odkvapové rúry fungujú rovnako ako pri väčšom bratovi, skleníku Triton.



Model	Vyhotovenia	Hliník eloxovaný Výr. č.	Smaragd ¹⁾ Výr. č.	Čierna ¹⁾ Výr. č.
 <p>MERLIN s 1 strešným oknom Vrát. ocelového základového rámu</p> <p>Základná plocha cca 0,83 m² Vonkajší rozmer: Š 87,2 cm x H 111 cm x V 90,7 cm</p>	DKP cca 4 mm	40006235	40006236	40006237

NOVINKA!

- ✓ Plne funkčný skleník Vitavia s plochou cca 0,83 m²
- ✓ Malá základová plocha sa hodí aj na stôl alebo na euro paletu
- ✓ Skleník je vybavený posuvnými a krídlými dverami
- ✓ Vrátane 1 strešného okna, 1 krídlových dverí, 1 posuvných dverí, odkvapových rúr a oceľového základového rámu (V 6,3 cm)



Merlin² – DKP – hliník eloxovaný



15 ROKOV ZÁRUKA
NA KONSTRUKCIU
A RÁM

10 ROKOV ZÁRUKA
NA DOSKY Z KOMŔRKOVÉHO
POLYKARBONÁTU NA ZVETRANIE



Merlin² – DKP – čierna¹

CIRCUS

Vtáčia voliéra

Vitajte v manéži: S voliérou Circus ponúka Vitavia prvýkrát aj milovníkom vtáctva to správne miesto pre ich miláčikov.

Priestranný pavilón má rozlohu 9 m² a v najvyššom mieste je vysoký 2,84 m. Strany končia pri 1,88 m vysokom odkvape. Malým obyvateľom to poskytuje dostatok priestoru na pohyb; možné sú aj malé prelety. Mriežky s rozmermi 13 x 13 mm zabránia preklznutiu takmer všetkým vtákom – a vďaka hrúbke drôtu 1,5 mm poskytujú dostatočnú odolnosť voči silným zobákom.

Vtáčiu voliéru je možné zakúpiť vo farbách hliník eloxovaný, smaragd alebo čierna s práškovou povrchovou úpravou. K rozsiahlemu štandardnému vybaveniu patria: oceľový základový rám, odkvapové žľaby, tri odkvapové rúry, orámované mreže z ušľachtilej ocele, ako aj odolné sendvičové panely z hliníka pre uzatvorenú stranu pavilónu, ktorá zvieratám poskytuje možnosť orientácie a ústupu. K vybaveniu rovnako patria aj komfortné dvojité posuvné dvere (Š: 80 cm, V: 177 cm) s kvalitnou vložkou zámku, ktoré umožňujú pohodlný prístup.

Upevnenie obloženia sa realizuje pomocou pružných zvierok. Strecha je zakrytá cca 6 mm hrubými doskami z komôrkového polykarbonátu (DKP) stabilizovanými voči UV, ktoré sa upevňujú pomocou zástrčnej techniky. Dosky z komôrkového polykarbonátu prepúšťajú veľa svetla do voliéry a súčasne chránia vtáky pred škodlivými účinkami príliš vysoko stojaceho slnka.



VEDELI STE, ŽE?

Vtáky a rastliny sa navzájom nevyklúčujú, najmä vo voliére pre vtáky Vitavia, práve naopak: vtáky rady sedia na konároch a okusujú listy a plody. A týmto sa v modeli Circus darí mimoriadne dobre.



Model	Vyhotovenia	Hliník eloxovaný Výr. č.	Smaragd ¹⁾ Výr. č.	Čierna ¹⁾ Výr. č.
<p>CIRCUS 9000 vrát. oceľového základového rámu, výška cca 6 cm Základná plocha cca 9 m²</p>	<p>Kombinované presklenie: DKP cca 6 mm v streche, sendvičové panely z hliníka a mrežovina (cca 13 x 13 x 1,5 mm) po stranách</p>	40006232	40006233	40006234

NOVINKA!

✓ *Priestranný pavilón na používanie ako vtáčia voliéra*

✓ *Uzamykateľné posuvné dvere s kvalitnou vložkou zámku*

✓ *Strany sú vybavené orámovanými mriežkami a robustnými sendvičovými panelmi*

✓ *Strecha z dosiek z komôrkového polykarbonátu nemeckej výroby, ktoré sú odolné voči UV*

✓ *Základná plocha: cca 9 m²*

Circus 9000²¹ – kombi – čierna¹⁾



15 ROKOV ZÁRUKA
NA KONŠTRUKCIU
A RÁM

10 ROKOV ZÁRUKA
NA DOSKY Z KOMÔRKOVÉHO
POLYKARBONÁTU NA ZVETRANIE

Circus 9000²¹ – kombi – hliník eloxovaný



Vitavía **PERGART**

MALÉ DOPLNKY DOPLNKOVÍ POMOCNÍCI DO ZÁHRADY

Záhradníčení nemusí být silovým športom, predovšetkým s tu predstavenými výrobkami na vysádzanie.

Často ide o malé pomôcky vo fáze štartu a rastu, ktoré rozhodujúcou mierou pôsobia na radosť a neskorší úspech pri hobby záhradníčení. Vytvorte ideálne prostredie na rast pre vašu budúcu úrodu!



Z dvoch vzniknú štyri: 2 do seba zaistené závesy na kvety poskytnú miesto pre 4 črepníky



KOVOVÉ SÍTKÁ



Velkost ôk: 6,4, 9,5 a 12,7 mm | Rozsah dodávky: súprava s 3 rôznymi veľkosťami ôk

Výř. č.

372923



ZÁVESY NA KVETY

Rozmery: Š 10 x H 1,8 x V 50 cm | Materiál: plast (PVC) | Kapacita: 2 črepníky, Ø 9 – 21 cm (dodávka bez črepníkov) | Farby: citrón, kiwi, čoko, malina | Zvláštnosti: možnosť predĺženia prostredníctvom integrovaných spojovacích kusov

Vykotovenie

Výř. č.

Citrón 40000301

Kiwi 40000302

Čoko 40000303

Malina 40000304

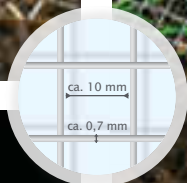

 1 000 °C

To, čo funguje u nášho kompostéra Tami (pozri stranu 100), má zmysel aj pre Váš vysoký záhon: Sieťka proti myšiam Draneo, umiestnená pod vysokým záhonom, chráni vašu úrodu pred drobnými hlodavcami.

SIEŤKA PROTI KRTKOM DRANEO

Ochrana proti hlodavcom pre vysoké a vnútorné záhony | Materiál: galvanicky pokrovaná oceľ | Rozmery: Š 100 x H 100 cm | Hrúbka drôtu: cca 0,7 mm | Veľkosť ôk: cca 10 x 10 mm | Drôt na spojenie viacerých dielov | Zvláštnosť: podľa základnej plochy vysokého záhonu viacnásobne kombinovateľné | Upozornenie: 1 diel vhodný pre vysoký záhon Vitavia OBLÝ; 2 diely sú vhodné pre vysoký záhon Vitavia BASIC | Rozsah dodávky: 2 x drôtená sieť, 2 x spojovací drôt

Výr. č.
40004317

BIOLET UNIVERSAL

A) Vypalovač buriny pre malé pozemky | Vratane: rúry vypalovača s piezo-elektrickým zapalovačom, bez kartuše na plyn | Hlava horáka: 26 mm | Teplota plameňa: 1 000 °C Spotreba: do 250 g/hod. (podľa nastavenia) | Zvláštnosť: ergonomické plastové rukoväte | B) Plynová kartuša, 0,6 l, vhodná pre BioLet Universal

Vykotovenie	Výr. č.
A) Univerzálny	40000936
B) Plynová kartuša, 0,6 l	40000939

ZEMNÁ KOTVA

Oceľová kotva so skrutkovacím závitom na priame ukotvenie skleníka alebo domčeka na náradie do zeme | Materiál: oceľ | Dĺžka: cca 500 mm | Množstvo: 2 ks v balení | Potrebné minimálne množstvo: 4 ks (1 ks pre jeden roh), podľa modelu viac (pozri návod na montáž) | Zvláštnosť: predvŕtané otvory vo vrchnej platni na priskrutkovanie v základovom ráme

Výr. č.
40002754



PÁSKA NA OCHRANU PROTI SLIMÁKOM

Lepiaci páska s medenou povrchovou úpravou na odstránenie väčšiny slimákov | Množstvo: kotúč 5 m | Zvláštnosť: umiestnenie potrebné v blízkosti hornej hrany na vonkajšej strane; široká páska, resp. dva pásy nad sebou zlepšujú účinok

Výr. č.
40002291



Slimáky sú nepozvanými hosťami vo vysokom záhone. Keďže im med' nesedí rovnako dobre ako šalát, väčšina z nich sa hneď otočí. Páskou umiestnenou na vonkajšej strane v hornej tretine efektívne ochránite Vašu úrodu vo vysokom záhone.



GLOBEL

DOMČEKY NA NÁRADIE

Prémiové domčeky na náradie australského podniku Globel Industries Pty Ltd. sú už od roku 2019 zahrnuté v sortimente eph schmidt. Rozhodujúcim faktorom bola a je mimoriadna kvalita a spracovanie týchto kvalitných miest na skladovanie z ocele. Výrobca pritom používa výhradne žiarovo pozinkovanú oceľ s hrúbkou materiálu cca 0,3 mm. Robustný materiál je doplnený konštrukciou dôsledne zameranou na stabilitu s jemne rebrovaným dizajnom panelov. O vynikajúcu stabilitu sa pritom starajú prekrývané panely a zvnútra zosilnené rohy. Do vnútornej oblasti nevyčnievajú žiadne špicaté skrutky, pretože sa tieto zaskrutkovávajú do komôrkového profilu – v bežných kovových domčekoch na náradie sú na tomto mieste bežne spracované profily v tvare L. Farba sa po výrobe ocelevej základne vypáli celkovo 5-stupňovým procesom a zušľachtí (Viacvrstvé lakovanie vypaľovacím lakom). Pri spracovaní sa v čo najväčšej miere používajú stabilné komponenty, ako sú vopred zmontované dvere, a upúšťa sa od drobných dielov z plastu. Takto je zaručené napríklad trvalé vetranie prostredníctvom vyseknutých vetracích štrbín – nie nadarmo poskytuje výrobca 15-ročnú záruku¹⁾ proti prehrdzaveniu. S užitočným príslušenstvom, ako presvetľovacie panely pre strechu alebo bočné okná (pozri stranu 126) je tak možné prispôsobiť takmer všetky domčeky Globel individuálnym potrebám. Pre lepší prehľad nájdete na nasledujúcich stranách katalógu opakujúce sa symboly pre hore uvedené kvalitatívne znaky. Vhodné vysvetlivky k tomu sa nachádzajú na odklápacej strane 57, ktorú si môžete otvoriť paralelne k stranám s výrobkami.



ŽIAROVO POZINKOVANÁ OCEĽ

Kompletne zo žiarovo pozinkovanej ocele pre dlhodobú ochranu proti korózii



VIACVRSTVÉ LAKOVANIE VYPAĽOVACÍM LAKOM

Viacvrstvé lakovanie vypaľovacím lakom: Rovné povrchy, dobre chránené proti škrabancom a iným poškodeniam laku



PREKRÝVAJÚCE SA PANEĽY

Stabilita vďaka veľkej hrúbke materiálu a špeciálnemu dizajnu s do seba zapadajúcimi panelmi

ZÁHRADNÝ MANAŽÉR DREAM



S prémiovým domčekom na náradie Dream zorganizujú hobby záhradníci, majitelia záhrad a domov svoju záhradu ľahko a komfortne.

Už pri jeho najmenšej veľkosti s výškou takmer dva metre a s výbavou dvojitými dverami s výškou cca 1,70 m poskytuje slobodu pri pohybe a ľahký prístup ku kosačke, lopate na sneh a k ostatnému náradu – vďaka posuvným dverám mimochodom aj vtedy, keď sneh leží priamo pred dverami. Na ochranu proti neoprávnenému prístupu sú dvere pripravené na osadenie visiaceho zámku.

Ako u všetkých kovových domčekov na náradie Globel sa môžu majitelia záhrad a domov aj u modelu Dream spoľahnúť na vynikajúcu stabilitu, kompletne pozinkovanú oceľ, ako aj na vysokohodnotné spracovanie profilov a povrchov.

Model Dream je možné zakúpiť v piatich veľkostiach od 2,46 do 8,82 m², ako aj v troch farbách a dodáva sa vo forme stavebnice bez podlahy. S voliteľným príslušenstvom (pozri stranu 126), ako napríklad strešné panely prepúšťajúce svetlo a bočné okná, môžu majitelia prémiového domčeka na náradie ďalej vylepšovať svojho záhradného manažéra.



Model	Rozmery sokla	Strieborná metalická	Jade	Antracit
		Výr. č.	Výr. č.	Výr. č.
DREAM 65 Základná plocha cca 2,46 m ² Vonkajšie rozmery: Š 184 x H 154 x V 193 cm Rozmery dverí: cca Š 64 x V 169 cm ZÁKLADOVÝ PODLAHOVÝ RÁM 6x5		40003110	40003177	40002968
		40003256	40003256	40003256
DREAM 86 Základná plocha cca 4,10 m ² Vonkajšie rozmery: Š 245 x H 185 x V 198 cm Rozmery dverí: cca Š 105 x V 169 cm ZÁKLADOVÝ PODLAHOVÝ RÁM 8x6		40003127	40003179	40002985
		40003260	40003260	40003260
DREAM 88 Základná plocha cca 5,55 m ² Vonkajšie rozmery: Š 245 x H 247 x V 198 cm Rozmery dverí: cca Š 105 x V 169 cm ZÁKLADOVÝ PODLAHOVÝ RÁM 8x8		40003133	40003182	40002991
		40003263	40003263	40003263
DREAM 108 Základná plocha cca 6,99 m ² Vonkajšie rozmery: Š 308 x H 247 x V 202 cm Rozmery dverí: cca Š 105 x V 169 cm ZÁKLADOVÝ PODLAHOVÝ RÁM 10x8		40003149	40003178	40003006
		40003264	40003264	40003264
DREAM 1010 Základná plocha cca 8,82 m ² Vonkajšie rozmery: Š 308 x H 309 x V 202 cm Rozmery dverí: cca Š 105 x V 169 cm ZÁKLADOVÝ PODLAHOVÝ RÁM 10x10		40003152	40003185	40003009
		40003265	40003265	40003265



✓ *Vyseknuté vetracie štrbiny: menej plastu a dlhšia životnosť*

✓ *5 rôznych veľkostí a tri rôzne farby*

✓ *Prémiový domček na náradie so sedlovou strechou a s integrovanými posuvnými dverami*

Dream 108^l – jade



Dream 65^l – antracit

**15 ROKOV
ZÁRUKA**
NA
PREHRDZAVENIE



PRIESTOROVÝ ZÁZRAK TOWER

Prémiový domček na náradie Tower poskytuje vďaka jeho výške dostatok priestoru pre poriadok aj na niekoľkých metroch štvorcových podlahovej plochy.

Jeho cca 2 m vysoké bočné steny poskytujú dostatok miesta pre vysoké regály alebo záhradné náradie – aj opätovné nájdenie uschovaných vecí sa lepšie podarí pri vzpriamenom držaní tela a priamom pohľade. To poteší myšlienky hobby záhradníkov, majiteľov záhrad a domov milujúcich poriadok, ktorí budú mať rýchly a pohodlný prístup k záhradnému náradu a terasovému nábytku.

Ako u všetkých kovových domčekov na náradie Globel sa môžu majitelia záhrad a domov aj u modelu Tower spoľahnúť na vynikajúcu stabilitu, kompletne pozinkovanú oceľ, ako aj na vysokohodnotné spracovanie profilov a povrchov.

Model Tower je možné zakúpiť v dvoch veľkostiach s cca 4,10 do 6,99 m² a v troch farbách. Domček na náradie sa dodáva ako stavebnica bez podlahy. Dodatočné príslušenstvo pre váš priestorový zázrak, ako napr. dodatočné krídlové dvere, nájdete na stránkach príslušenstva 126 a 127.

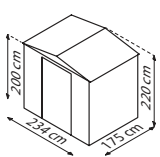
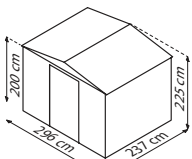

Model	Rozmery sokla	Výr. č.		
		Strieborná metalická	Jade	Antracit
TOWER 86 Základná plocha cca 4,10 m ² Vonkajšie rozmery: Š 245 x H 185 x V 220 cm Rozmery dverí: cca Š 105 x V 191 cm		40004400	40004411	40003853
ZÁKLADOVÝ PODLAHOVÝ RÁM 8X6		40003260	40003260	40003260
TOWER 108 Základná plocha cca 6,99 m ² Vonkajšie rozmery: Š 308 x H 247 x V 225 cm Rozmery dverí: cca Š 105 x V 191 cm		40004401	40004413	40003854
ZÁKLADOVÝ PODLAHOVÝ RÁM 10X8		40003264	40003264	40003264



2,20 m

✓ s výškou 2,20 m, resp. 2,25 m

✓ Prémiový domček na náradie so sedlovou strechou, s integrovanými posuvnými dverami a 2 m vysokými bočnými stenami

Tower 86[®] – strieborná metalická



15 ROKOV
ZÁRUKA
NA
PREHRDZAVENIE

Tower 108[®] – antracit

DOMÁCA DIELŇA WORKER

Konečne pokoj na prácu! V tomto záhradnom domčeku zo žiarovo pozinkovanej ocele majú domáci majstri chránené prostredie na opravy, výrobu a uskladnenie všetkého, čo potrebujete: na ploche viac ako 13 m² a až do výšky 2,25 m. A ak ani to nestačí, jednoducho pristavajte: Pomocou rozširujúceho modulu získate ďalších 3,7 m².

Hlavnou prioritou dizajnu bolo vytvorenie priestraného interiéru: Široké a vysoké krídlové dvere sa otvárajú, všetkých pozývajú, smerom von – šetrí sa tak miesto vo vnútri. Vďaka celkovej výške viac ako 2 m nebude tento priestor príliš tesný ani pre vysokých domácich majstrov a dokonca ani pre veľké projekty.

Všetky konštrukčné diely sú kvalitne spracované – a začína sa to už pri výbere materiálu: Oceľový plech je vždy kompletne žiarovo pozinkovaný a na základe jemne rebrovaného panelového dizajnu a vnútri zosilnených

rohov vykazuje zvýšenú stabilitu. Komôrkové profily zabraňujú tomu, aby špicaté skrutky zasahovali do oblastí pohybu v interiéru. Farba sa po výrobe oceľovej základne vypáli 4-stupňovým postupom a zušľachtí. V maximálnej miere sa upúšťa od použitia drobných dielov z plastu. Napríklad aj u vetraného štítu strechy.

S voliteľným príslušenstvom, ako sú panely na prestup denného svetla v streche, vpustia domáci majstri slnečné svetlo na svoje nové pracovisko a ešte viac vylepšia svoj priestor na hobby.

Domáca dielňa sa dodáva ako stavebnica s predmontovanými konštrukčnými dielmi (napr. dvere) a bez podlahy.

ROZŠÍRENIE

Worker má základnú plochu cca 13,39 m² a môže sa rozšíriť pomocou rozširujúceho modulu o cca 3,7 m².

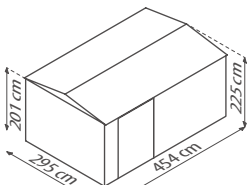
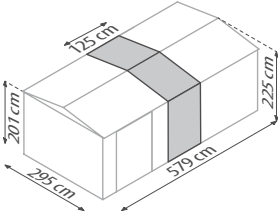

Model	Rozmery sokla	Antracit Výr. č.
WORKER MWK 1510 Základná plocha cca 13,39 m ² Vonkajšie rozmery: Š 464 x H 308 x V 225 cm Rozmery dverí: cca Š 137 x V 194 cm		40004325
ROZŠIRUJÚCI MODUL Rozšírenie základnej plochy cca 3,7 m ² Vonkajšie rozmery: Š 125 x H 308 x V 225 cm		40004330

NOVINKA!



✓ Pracovný a skladový priestor s integrovanými dvojkrídlými dverami

✓ Zakúpiť je možné voliteľný rozširujúci modul s možnosťou rozšírenia o ďalších cca 3,7 m²

Worker¹⁾ – antracit

Worker¹⁾ – antracit – s rozširujúcim modulom (voliteľné príslušenstvo)



**15 ROKOV
ZÁRUKA**
NA PREHRDZAVENIE

VYSNENÝ SKLAD PARKER

Prísne vzaté, auto nesmie dnu – hoci by sa tam vmestilo: So základnou plochou viac ako 13 m² a výškou 2,25 m by ste preň našli bezpečné a čisté miesto ako pre všetko ostatné v priestranom skladovom priestore Parker.

Otázka, ktoré náradie sa bude dať uskladniť v sklade Parker, je takmer zbytočná, pretože je tu dostatok miesta na záhradné náradie vrátane traktorovej kosačky, terasového nábytku a niekoľkých bicyklov.

Ak vám v určitom okamihu dôjde miesto, rozšírite ho o ďalších cca 3,7 m² a ušetríte si tak výmenu názorov medzi hobby záhradkármi, puntičkármi alebo zberateľmi bicyklov v rodine. Okrem veľkorysých skladacích dverí v prednej časti ponúka Parker ďalšie bočné dvere, ktoré zabezpečujú krátke a priame trasy k odstaveným predmetom. Ako všetky prémiové domčeky na náradie Globel okúzljuje aj Parker svojim vysoko kvalitným spracovaním: Oceľový plech je vždy kompletne žiarovo pozinkovaný

a vďaka jemne rebrovaného panelovému dizajnu a vnútri zosilneným rohom vykazuje zvýšenú stabilitu. Do oblasti pohybu nevyčnievajú žiadne špicaté skrutky, pretože sa tieto zaskrutkovávajú do komôrkového profilu – v bežných kovových domčekoch na náradie sú na tomto mieste bežne spracované otvorené profily v tvare L.

Timený antracit sa po výrobe oceľovej základne vypáli 4-stupňovým postupom a zušľachtí. Pri spracovaní sa v maximálnej miere upúšťa od použitia drobných dielov z plastu. Takto je napríklad zaručené trvalé vetranie cez vyseknuté vetracie štrbiny.

Sklad Parker sa dodáva ako stavebnica bez podlahy.

ROZŠÍRENIE

Parker má základnú plochu cca 13,39 m² a môže sa rozšíriť pomocou rozširujúceho modulu o cca 3,7 m².



Parker



Rozširujúci modul



Model

Rozmery sokla

Antracit

Výr. č.

PARKER MGR 1015

Základná plocha cca 13,39 m²
Vonkajšie rozmery: Š 308 x H 464 x V 225 cm
Predné skladacie krídlové dvere: cca Š 250 x V 194 cm
Bočné krídlové dvere: cca Š 67 x V 194 cm

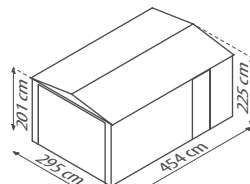

40004318

ROZŠIRUJÚCI MODUL

Rozšírenie základnej plochy cca 3,7 m²
Vonkajšie rozmery: Š 125 x H 308 x V 225 cm

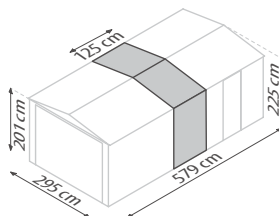

40004330

NOVINKA!



✓ *Velkorysý skladový priestor s čelnými skladacími krídlými dverami*

✓ *Vrátane variabilne polohovateľných bočných krídlových dverí*

Parker¹⁾ – antracit



**15 ROKOV
ZÁRUKA**
NA PREHRDZAVENIE

PULTOVÁ STRECHA SKILLION

Prémiový domček na náradie Skillion sa vďaka malým rozmerom ľahko zmestí aj do menších záhrad, dokonca aj priamo k stene domu.

S celkovou výškou 1,99 m poskytuje vďaka jeho pultovej streche okrem toho takmer konštantnú výšku v celom vnútornom priestore. Široké dvojité posuvné dvere a pôdorys vo formáte na šírku zaručujú pohodlný prístup a vstup zvonku.

Žiarovo pozinkovaná oceľ s jemne rebrovanými panelmi a so zosilnenými rohmi vnútri sa starajú o vynikajúcu stabilitu oproti bežným domčekom z oceľového plechu. Aj viacvrstvé lakovanie vypaľovacím lakom a maximálne upúšťanie od drobných dielov z plastu, napr. prostredníctvom vyseknutých vetracích štrbín, svedčia o premyslenom dizajne. Žiarovo pozinkované panely lakované vypaľovacím lakom sa starajú o robustné

vlastnosti materiálu, ktoré výrobca testoval na záruku 15 rokov na prehrdzavenie.

Model Skillion je možné zakúpiť v dvoch veľkostiach od 1,93 do 2,64 m² a v dvoch farbách. Prémiový domček na náradie sa dodáva ako stavebnica bez podlahy.



Skillion 64



Skillion 84

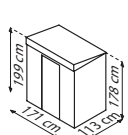
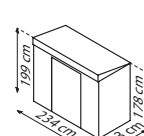

Model	Rozmery sokla	Strieborná metalická		Antracit	
		Výr. č.		Výr. č.	
SKILLION 64 Základná plocha cca 1,93 m ² Vonkajšie rozmery: Š 180 x H 124 x V 199 cm Rozmery dverí: cca Š 64 x V 169 cm		40003233		40003089	
ZÁKLADOVÝ PODLAHOVÝ RÁM 6X4		40003255		40003255	
SKILLION 84 Základná plocha cca 2,64 m ² Vonkajšie rozmery: Š 242 x H 124 x V 199 cm Rozmery dverí: cca Š 105 x V 169 cm		40003237		40003093	
ZÁKLADOVÝ PODLAHOVÝ RÁM 8X4		40003261		40003261	



✓ Dostatok voľnosti pohybu vďaka sedlovej streche a širokému pôdorysu

✓ Komfortný prémiový domček na náradie so širokými dvojitými posuvnými dverami a s vysokou pultovou strechou

Skillion 84⁰ – strieborná metalická



Skillion 64⁰ – antracit

15 ROKOV
ZÁRUKA
NA
PREHRDZAVENIE



OZDOBA K STENE LEAN-TO

Prémiový domček k múru Lean-To sa vďaka kompaktnému pôdorysu ľahko zmestí aj do menších záhrad alebo dokonca do predzáhradiek. Pri výške stropu nad 2,0 m a výške dverí 1,72 m okrem toho poskytuje príjemnú výšku v celom vnútornom priestore vďaka jeho pultovej streche.

Sklon pultovej strechy zabezpečuje odtok dažďovej vody a zosúvanie snehu. Predmontované krídlové dvere zaručujú komfortný vstup a dvere je možné namontovať v oboch smeroch. Pretože sa otvárajú smerom von, šetrí sa miesto vo vnútri. Posuvnú haspru z ušľachtilej ocele je možné zaistiť pomocou visiaceho zámku.

Ako u všetkých kovových domčekov na náradie Globel sa môžu majitelia záhrad a domov aj u modelu Lean-To spoľahnúť na vynikajúcu stabilitu, kompletne pozinkovanú oceľ, ako aj na vysokohodnotné spracovanie profilov a povrchov.

Lean-To je možné zakúpiť v dvoch veľkostiach so základnými plochami 2,46 a 3,37 m² a v troch farbách. Prémiový domček na náradie sa dodáva ako stavebnica vrát. zadnej steny, bez podlahy.



Lean-To 56



Lean-To 58



ZAISŤOVACIA ZÁVORA

Dá sa zabezpečiť pomocou visiaceho zámku proti vlámaniu

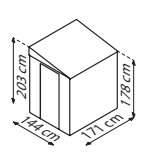
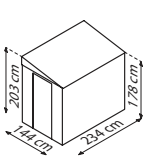

Model	Rozmery sokla	Strieborná metalická		
		Výr. č.	Jade Výr. č.	Antracit Výr. č.
LEAN-TO 56 Základná plocha cca 2,46 m ² Vonkajšie rozmery: Š 155 x H 180 x V 203 cm Rozmery dverí: cca Š 67 x V 172 cm		40003248	40003217	40003104
ZÁKLADOVÝ PODLAHOVÝ RÁM 6X5		40003256	40003256	40003256
LEAN-TO 58 Základná plocha cca 3,37 m ² Vonkajšie rozmery: Š 155 x H 242 x V 203 cm Rozmery dverí: cca Š 67 x V 172 cm		40003249	40003215	40003105
ZÁKLADOVÝ PODLAHOVÝ RÁM 5X8		40003262	40003262	40003262



✓ *Prémiový domček k múru
s tromi bočnými stenami*

✓ *Krídlové dvere šetria miesto
vo vnútri domčeka*

✓ *Môže stáť voľne alebo pri
stene domu*

Lean To 56° – jade



Lean To 58° – antracit

**15 ROKOV
ZÁRUKA**
NA
PREHRDZAVENIE



OÁZA PRE BICYKLE FAMILY

Prémiová garáž na bicykle Family poskytuje miesto na bezpečné uschovanie až štyroch bicyklov s max. dĺžkou 1,83 m. Integrované kolajničky umožňujú bleskurýchle zaparkovanie a vyparkovanie, ako aj efektívne využitie priestoru.

Pultová strecha sa stará o jednotnú výšku a umožňuje opticky harmonické umiestnenie modelu Family priamo k múru domu. Oáza pre bicykle vyžaduje so základovou plochou 3,79 m² iba malú plochu na montáž. To by však mali brať do úvahy široké krídlové dvere otvárajúce sa smerom von, ktoré umožňujú veľkorysý prístup a šetria vnútorný priestor. Pomocou nainštalovanej zaistovacej závery môžete tento priestor pohodlne odomknúť a zamknúť.

Žiarovo pozinkovaná oceľ s jemne rebrovanými panelmi a so zosilnenými rohmi vnútri sa starajú o vynikajúcu stabilitu oproti bežným domčekom z oceleového plechu. Aj viacstupňové lakovanie vypaľovacím lakom a maximálne upúšťanie od drobných dielov z plastu, napr. prostredníctvom vyseknutých vetracích štrbín, svedčia o premyslenom dizajne – nie nadarmo poskytuje výrobca 15-ročnú záruku na prehrdzavenie.

Model Family má základovú plochu 3,79 m² a je ho možné zakúpiť vo farbe antracit. Prémiová garáž na bicykle sa dodáva ako stavebnica bez podlahy.



Family 66

NA MIESTE

Po jednorazovom nastavení správnej veľkosti ocelevej konzoly stabilizujú bicykel v stojane



Model

Rozmery sokla

Antracit

Výr. č.

FAMILY 66

Základná plocha cca 3,79 m²
Vonkajšie rozmery: Š 211 x H 200 x V 165 cm
Rozmery dverí: cca Š 156 x V 134 cm

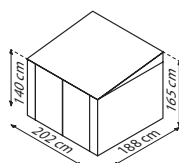

40003252



✓ Až štyri bicykle uschované
v suchu a bezpečí

✓ Prémiová garáž na bicykle
s integrovanými krídlými
dverami a so zaistovacou závorou

Family 66¹⁾ – antracit



15 ROKOV
ZÁRUKA
NA
PREHRDZAVENIE



Family 66¹⁾ – antracit

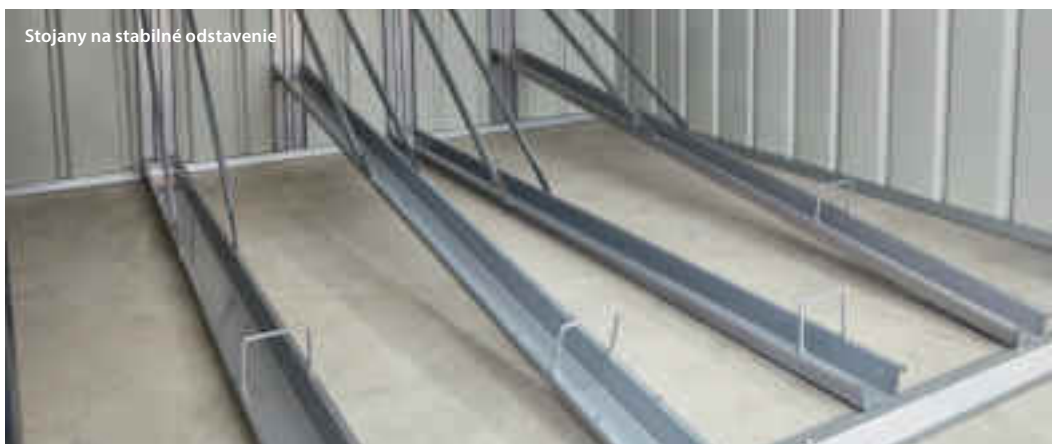

Stojany na stabilné odstavenie

SKLADISKO KONTAJNEROV EASY

Pomocou skladiska kontajnerov Easy môžete kontajnery na odpady uschovať vizuálne príťažlivo, ľahko ich obsluhovať a zabezpečiť ich pred rýchlym prístupom nepovolaných osôb.

Dve vhodné veľkosti pre 2 alebo 3 štandardné kontajnery na odpad (à 240 l) predstavujú ponuku pre rodinné domy a domy pre viac rodín.

Dvojitý prístup prostredníctvom výklopného veka a širokých dvojkrídlových dverí robia zo skladiska zaujímavý odkladací priestor pre detské bicykle, hračky alebo menšie záhradné náradie. Krídlové dvere umožňujú prístup spredu a dvere je možné uzamknúť pomocou ľahko ovládanej závary. Výklopné veko sa dá otvoriť doširoka, napr. na vhadzovanie vriec na odpady zhora priamo do kontajnerov. Silné závesy umožňujú zaistenie v otvorenej pozícii. Skladisko poskytuje nadčasové a estetické riešenie skladovania – nielen pre kontajnery, ktoré je takto možné decentne umiestniť v záhrade alebo na predzáhradke.

Ako u všetkých kovových domčekov na náradie Globel sa môžu majitelia záhrad a domov aj u modelu Easy spoľahnúť na vynikajúcu stabilitu, kompletne pozinkovanú oceľ, ako aj na vysokohodnotné spracovanie profilov a povrchov.

Skladisko kontajnerov Easy je možné zakúpiť v dvoch veľkostiach so základnými plochami 1,62 a 2,21 m², ako aj vo farbe antracit a dodáva sa ako stavebnica a bez podlahy.



Easy 53



Easy 73

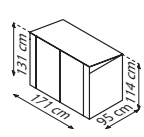
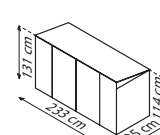

Model	Rozmery sokla	Antracit Výr. č.
EASY 53 Základná plocha cca 1,62 m ² Vonkajšie rozmery: Š 174 x H 101 x V 131 cm Rozmery dverí: cca Š 137 x V 120 cm		40003253
EASY 73 Základná plocha cca 2,21 m ² Vonkajšie rozmery: Š 236 x H 101 x V 131 cm Rozmery dverí: cca Š 137 x V 120 cm		40003254



✓ Perfektný na nádoby na odpad

✓ Prémiový box na náradie s dvojitým prístupom cez čelnú stranu a veko

Easy 53¹⁾ – antracit



Easy 73¹⁾ – antracit



Praktické: Výklopné veko na jednoduché dosiahnutie nádob na odpad zhora

15 ROKOV
ZÁRUKA
NA
PREHRDZAVENIE

PRÍSLUŠENSTVO PRE VÁŠ PRÉMIOVÝ DOMČEK NA NÁRADIE GLOBEL

S týmito šikovnými doplnkami ešte viac zhodnotíte svoj prémiový úložný priestor v záhrade!

Vďaka modulárnemu dizajnu domčekov na náradie Globel sa doplnky, ako napríklad dodatočné bočné okná alebo krídlové dvere, väčšinou hodia pre všetky modely v porovnateľnej veľkosti. Zákazníci sa preto pri kúpe domčeka na náradie Globel nemusia starať o neskoršie hľadanie vhodného príslušenstva.

Aby bola montáž čo najpohodlnejšia, výrobky sú odpovedajúco pripravené. Napríklad dvere sú už zmontované a podobne ako bočné okná sa dodávajú s náhradnými panelmi, ktoré nahrádzajú vymieňané panely.

Základový podlahový rám by sa síce nemal podľa možnosti dodatočne montovať – veď na ňom stojí domček, ale aj tento je dobre premyslený: Na rozdiel od bežných podlahových rámov poskytujú pevné, ploché oceľové vzpery vynikajúcu konštrukciu pre vnútornú podlahu.



SÚPRAVA KRÍDLOVÝCH DVERÍ 1 A 2

Pomocou súpravy krídlových dverí 1 a 2 je možné do domčekov na náradie Globel zabudovať dodatočné, zmontované jednotlivé dvere aj so zaisťovacou závorou | **Súprava krídlových dverí 1:** Š 67 x V 172 cm | Vhodné pre výšku bočnej steny: 1,78 m (Dream, Skillion a Lean-To) | **Súprava krídlových dverí 2:** Š 67 x 194 cm | Vhodné pre výšku bočnej steny: 2 m (Tower)

MODEL	FARBA	VÝR. Č.
Súprava krídlových dverí 1	Strieborná metalická	40003274
Súprava krídlových dverí 1	Antracit	40003273
Súprava krídlových dverí 2	Antracit	40003275





SÚPRAVA OKIEN 1 A 2

Pomocou súprav okien pustia majitelia záhrad viac denného svetla do ich prémiového domčeka na náradie Globel | Zakúpiteľné v dvoch šírkach | Vhodné pre domčeky na náradie Globel s výškou bočnej steny 1,78 m (Dream, Skillion a Lean-To). | Vráťane bočného okna a náhradných panelov | **Súprava okna 1:** Š 62 x V 62 cm (okno) | **Súprava okna 2:** Š 124 x V 75 cm (okno)

MODEL	VHODNÉ PRE	VÝR. Č.
Súprava okna 1	Strieborná metalická	40003271
	Antracit	40003269
Súprava okna 2	Strieborná metalická	40003272
	Antracit	40003270



PRESVETĽOVACIE PANEĽY SKYLIGHT PRE STRECHU

Strešné panely prepúšťajúce svetlo púšťajú denné svetlo do prémiových domčekov na náradie Globel bez obetovania diskretnosti: Strany ostávajú uzatvorené a nie je ani možný pohľad do domčeka na náradie zhora, pretože panely sú iba priesvitné a nie priehľadné.

MODEL	VHODNÉ PRE	VÝR. Č.
SKYLIGHT 1	Modely 65	40003267
SKYLIGHT 2	Modely 64,84,86,88	40003268
SKYLIGHT 3	Modely 56,58,108,1010,	40003266



ZÁKLADOVÝ PODLAHOVÝ RÁM

Pre všetky domčeky na náradie Globel (okrem oázy pre bicykle „Family“) je k dispozícii vhodný oceľový základový rám.

Voliteľne zakúpiteľný základový podlahový rám z pevných oceľových výstuží sa rozprestiera po celej podlahe domčeka na náradie – zvyšuje stabilitu, uľahčuje upevnenie v základoch a poskytuje odolný základ pre vnútornú podlahu.

Správny formát je vždy uvedený v tabuľke výrobkov pri jednotlivých domčekoch na náradie.





PERGART A VITAVIA

DOMČEKY NA NÁRADIE

Domčeky na náradie Pergart už desaťročia prinášajú poriadok do záhrady a dvorov. Široká ponuka rôznych veľkostí, konštrukčných vyhotovení a ďalších znakov výbavy – ako napríklad presvetľovacie panely a uzamykateľné dvere – pomáha pri hľadaní vhodného modelu. Na výber sú aj rôzne cenové triedy a záruky¹⁾.

Tento rok spoločnosť eph schmidt po prvýkrát ponúka domček na náradie Vitavia Universum vlastnej výroby. Rámy z robustných hliníkových profilov, aké poznajú zákazníci zo skleníkov Vitavia, sú u tohto domčeka obložené odolnými hliníkovými sendvičovými panelmi vo farbe šalviová sivá. Vysoké, priestranné, solídne a presvetlené denným svetlom – v krátkosti: pravý výrobok Vitavia! A preto sa na ne tiež poskytuje záruka¹⁾ 20 rokov.

Aj domčeky na náradie Pergart zostávajú verné svojim štandardom kvality: Diely strešného a podlahového rámu sú vždy žiarovo pozinkované, aby sa konštrukčné stavebné prvky mimoriadne spoľahlivo chránili pred hrdzou. Všetky zabudované prvky z ocele sú minimálne galvanicky pozinkované a disponujú, podľa dodatočného lakovania, 5-10-ročnou zárukou¹⁾. Na kompletne žiarovo pozinkované domčeky na náradie poskytuje Pergart 15 rokov záruku¹⁾, na žiarovo pozinkované boxy na náradie 10 rokov¹⁾. Presné údaje k záruke nájdete na príslušných stranách výrobku. K rôznym kvalitatívnym znakom nájdete na nasledujúcich stranách opakujúce sa symboly. Pre rýchly prehľad sú tieto vysvetlené na rozkladacej strane (s. 57), ktorú je možné otvoriť paralelne k stranám s výrobkami.



ŽIAROVO POZINKOVANÉ

Kompletne zo žiarovo pozinkovanej ocele: Dlhodobá ochrana proti korózii a škrabancom.



GALVANICKY POZINKOVANÉ

Vďaka galvanickému pozinkovaniu je povrch ocele odolnejší voči korózii. V závislosti od dodatočného lakovania sa táto ochrana predlžuje – a rozširuje sa aj na poškodenia v dôsledku ľahkých nárazov a ostrých hrán.



VINYLOVÁ POVRCHOVÁ ÚPRAVA

Vinylová povrchová úprava poskytuje premyslenú ochranu proti korózii a škrabancom oproti polyesterovému lakovaniu. Ochranný účinok je, skombinovaný s galvanickým pozinkovaním, porovnateľný so žiarovým pozinkovaním.

STRECHA PAVILÓNU UNIVERSUM

Podobne ako pri pohľade na nočnú oblohu, aj pri pohľade na tento pracovný a skladovací priestor s plochou 10,2 m² sa lákadlá pre oči znásobujú takmer očarujúcim spôsobom ako hviezdy na oblohe.

Profily dvojitého rámu z eloxovaného hliníka, robustné a jemné zároveň, tvoria štíhly rám. V streche obložené doskami z komôrkového polykarbonátu s úpravou odolnou voči UV, po stranách s krištáľovo čírym bezpečnostným sklom (TBS) a s odolnými hliníkovými sendvičovými panelmi v matnej šalviavo-sivej farbe: Dokonalá kombinácia diskretnosti, estetiky a denného svetla. Dvere sú nad kľučkou presklené, pod kľučkou uzatvorené a okrem toho sú uzamykateľné, s možnosťou otvorenia doširoka a vybavené klasickou kľučkou dverí.

Dosky z komôrkového polykarbonátu v streche prepúšťajú veľa denného svetla do domčeka na náradie Universum, v ktorom sa dajú uschované predmety rýchlo nájsť a práca bez elektrického osvetlenia nie je problém, pokiaľ je vonku svetlo. Ochranná vrstva proti UV zaručuje, že uskladnené veci a ani dosky samotné nebudú trpieť pod dopadajúcimi slnečnými lúčmi. A uskladniť toho budete môcť veľa, pretože plocha 10,2 m² je ohraničená bočnými stenami vysokými 1,88 m. Na nej sa nachádza až 2,65 m vysoká strecha pavilónu z dosiek z komôrkového polykarbonátu, ktorá ponúka jemne nakreslený pohľad na skutočnú hviezdnu oblohu.

Domček na náradie Universum sa dodáva ako stavebnica bez podlahy. Integrovaný, solídny podlahový profil umožňuje priame ukotvenie v pásovom základe.



Universum



SPRÁVNA KOMBINÁCIA

Denné svetlo a diskretnosť Vám zaistia dosky z komôrkového polykarbonátu na streche, sklo v oknách a hliníkové sendvičové panely po stranách.

Model	Rozmery sokla	Šalviovo-sivá/hliník eloxovaná ¹⁾ Výr. č.	Šalviovo-sivá/čierna ¹⁾ Výr. č.
<p>UNIVERSUM</p> <p>s 3 bočnými oknami Kombinované presklenie: Strany so sendvičovými panelmi a TBS cca 3 mm + strecha DKP cca 10 mm Základná plocha cca 10,2 m² Rozmer skla: 314 x 314 cm</p>		40006198	40006199

NOVINKA!

✓ *Novinka spomedzi domčekov na náradie v prémiovej kvalite Vitavia*

✓ *Vysoké a široké dvojkrídlové dvere: pohodlný prístup aj s rozmernými predmetmi*

✓ *Po stranách robustné hliníkové sendvičové panely*

✓ *Hliníková kľučka dverí a vložka zámku ako na vchode do Vášho domu*

Prémiový sklad a dielňa Universum²⁾ – šalviová-sivá/čierna¹⁾

Prémiový sklad a dielňa Universum²⁾ – šalviová-sivá/hliník eloxovaný

20 ROKOV ZÁRUKA
NA KONSTRUKCIU
A RÁM

10 ROKOV ZÁRUKA
NA DOSKY Z KOMŔRKOVÉHO
POLYKARBONÁTU NA ZVETRANIE

SEDLOVÁ STRECHA DÜSSELDORF

Klasický domček na náradie Pergart je skvelým pomocníkom pri organizovaní a skladovaní aj v prípade obmedzeného priestoru, napríklad v meste. Domček vyžaduje základovú plochu 2,66 m².

Štít mu opticky prepožičiava skutočný charakter domu a je farebne decentne odsadený – ako aj rám dverí. Model je z pozinkovaného oceľového plechu, diely strešného a podlahového rámu zo žiarovo pozinkovaného oceľového plechu. Na všetky farebné diely je na ochranu pred hrdzou a škrabancami nanesený polyesterový lak. Vnútri bežiacie, dvojité posuvné dvere s plastovými klznými dielmi šetria miesto a zaručujú bezproblémové otváranie aj v zime. Sú pripravené tak, aby ich bolo možné zaistiť visiacim zámkom.

Domček Düsseldorf má základovú plochu 2,66 m² a farbu bridlica/grafit. Výrobok sa dodáva rozložený a bez podlahy.

Pomocou vhodného podlahového rámu (pozri tabuľku výrobkov) zo žiarovo pozinkovanej ocele pripravíte podklad rýchlo a bez komplikácií pre podlahovú krytinu podľa vášho výberu.



Düsseldorf 65



PRAKTICKÉ PRÍSLUŠENSTVO: SÚPRAVA REGÁLOV SS900

Zvýšte využitie priestoru prostredníctvom vhodných regálov (pozri stranu 152).



Model

Rozmery sokla

Bridlica/Grafitová

Výr. č.

DÜSSELDORF 65

Základná plocha cca 2,66 m²
Vonkajšie rozmery: Š 194 x H 151 x V 172 cm
Rozmer dverí: Š 81 x V 147 cm

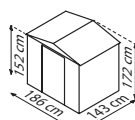

40000274

PODLAHOVÝ RÁM FB 5465

336146



✓ Útulný domček na náradie
s minimálnou podlahovou plochou

✓ Klasický tvar sedlovej strechy

Düsseldorf 65^l – bridlica/grafit



Düsseldorf 65^l – bridlica/grafit

**5 ROKOV
ZÁRUKA**
NA
PREHRDZAVENIE



SEDLOVÁ STRECHA DÜSSELDORF II

Domček na náradie Düsseldorf II v klasickom dizajne a v zdržanlivých sivých tónoch sa vo všetkých troch dostupných veľkostiach nadčasovo hodí do každej záhrady.

Na mnohých miestach preukazuje podarené spojenie dizajnu a funkčnosti: Vo vnútri sa posúvajúce dvere sa vyznačujú nielen nenápadným vzhľadom, ale umožňujú aj bezproblémový vstup do domčeka, aj keď je v zime pred dverami veľa snehu.

Klasický štít prepožičiava najmenšiemu modelu skutočný charakter domu. Sedlová strecha je okrem toho odskúšanou konštrukciou na spoľahlivé odvádzanie dažďa, snehu a ľadu zo strechy domčeka. Pozinkovaný oceľový plech je opatrený dodatočným polyesterovým lakovaním, aby sa chránil pred hrdzou a škrabancami. Diely strešného a podlahového rámu sú žiarovo pozinkované a tým optimálne vybavené pre zvýšené požia-

davky na základe kontaktu so zemou a vplyvov počasia. Aj väčšina detailov je z oceľového plechu, napr. vetracie štrbiny sú vyseknuté, aby tak bolo možné v maximálnej miere upustiť od použitia plastu. Šetrí sa tým životné prostredie, od výrobného procesu až po koniec životného cyklu výrobku – a okrem toho je aj krajší. V konečnom súčte ide o solidný domček na náradie za vynikajúcu cenu!

Domček na náradie má farbu „bridlica/biela“ a je dostupný v troch veľkostiach (1,80 - 3,66 m²). Výrobok sa dodáva rozložený a bez podlahy.

Pomocou vhodného podlahového rámu (pozri tabuľku výrobkov) zo žiarovo pozinkovanej ocele pripravíte podklad rýchlo a bez komplikácií pre podlahovú krytinu podľa vášho výberu.



Düsseldorf II 64



Düsseldorf II 65



Düsseldorf II 86



Model	Rozmery sokla	Bridlica/Biela Výr. č.
DÜSSELDORF II 64 Základná plocha cca 1,80 m ² Vonkajšie rozmery: Š 194 x H 110 x V 184 cm Rozmer dverí: Š 82 x V 154 cm		40002706
PODLAHOVÝ RÁM 64		40003834
DÜSSELDORF II 65 Základná plocha cca 2,19 m ² Vonkajšie rozmery: Š 194 x H 131 x V 184 cm Rozmer dverí: Š 82 x V 154 cm		40002707
PODLAHOVÝ RÁM 65		40003833
DÜSSELDORF II 86 Základná plocha cca 3,66 m ² Vonkajšie rozmery: Š 236 x H 174 x V 190 cm Rozmer dverí: Š 82 x V 154 cm		40002708
PODLAHOVÝ RÁM 86		40003830



✓ *Vetranie vyseknuté z ocelového plechu – žiadny dodatočný plast*

✓ *Klasický domček na náradie so sedlovou strechou*

Düsseldorf II 64^h – bridlica/biela

Düsseldorf II 86^h – bridlica/biela



**5 ROKOV
ZÁRUKA**
NA
PREHRDZAVENIE

SEDLOVÁ STRECHA KÖLN II

Už základný model, pomenovaný podľa jedného z najobľúbenejších miest v Porýní, si získal mnoho srdc.

Strešné štíty dodávajú domčeku Köln II očarujúci charakter. Galvanicky pozinkovaný oceľový plech bol opatrený polyesterovým lakovaním v tmenom zelenom odtieni jedle. Vďaka tomu nielenže dokonale zapadne do vašej záhrady, ale je aj spoľahlivo chránený proti korózii a poškrabaniu. Diely strešného a podlahového rámu sú žiarovo pozinkované a tým optimálne vybavené pre zvýšené požiadavky na základe kontaktu so zemou a vplyvov počasia.

Aj väčšina detailov je vyrobená z oceľového plechu, napr. vetracie štrbiny sú vyseknuté, aby tak bolo možné v maximálnej miere upustiť od použitia plastu. Aj v tomto prípade sa už od výrobného procesu chráni životné prostredie a zlepšuje sa vzhľad. Vnútri bežiacie, dvojité posuvné dvere

s plastovými klznými dielmi šetria miesto a zaručujú bezproblémové otváranie aj v zime.

Domček na náradie má farbu jedle s bielo odsadenými dverami a strešnými panelmi. Domček je možné zakúpiť v troch veľkostiach (1,80 - 3,66 m²) a dodáva sa rozložený a bez podlahy.

Pomocou vhodného podlahového rámu (pozri tabuľku výrobkov) zo žiarovo pozinkovanej ocele pripravíte podklad rýchlo a bez komplikácií pre podlahovú krytinu podľa vášho výberu.



Köln II 64



Köln II 65



Köln II 86



Model	Rozmery sokla	Jedla/biela Výr. č.
KÖLN II 64 Základná plocha cca 1,80 m ² Vonkajšie rozmery: Š 194xH 110xV 184 cm Rozmer dverí: Š 82xV 154 cm		40002713
PODLAHOVÝ RÁM 64		40003834
KÖLN II 65 Základná plocha cca 2,19 m ² Vonkajšie rozmery: Š 194xH 131xV 184 cm Rozmer dverí: Š 82xV 154 cm		40002714
PODLAHOVÝ RÁM 65		40003833
KÖLN II 86 Základná plocha cca 3,66 m ² Vonkajšie rozmery: Š 236xH 174xV 190 cm Rozmer dverí: Š 106 xV 154 cm		40002715
PODLAHOVÝ RÁM 86		40003830



✓ Vetranie vyseknuté z ocelového plechu – žiadny dodatočný plast

✓ Domček na náradie so sedlovou strechou a s posuvnými dverami

Köln 65^l – jedľa/biela



**5 ROKOV
ZÁRUKA**
NA
PREHRDZAVENIE



Köln 86^l – jedľa/biela

SEDLOVÁ STRECHA FRANKFURT II

Okrem pojazdnej kosačky by mal byť v suchu a bezpečí aj profesionálny gril, fúrik a hliníkový rebrík? Žiadny problém s domčekom na náradie Frankfurt II!

S pôdorysom 11 m² a výškou viac ako 2 metre sú obsluhovateľné aj rozsiahlejšie priestorové požiadavky. Frankfurt II pritom presvedča impozantným vzhľadom. Priestranná konštrukcia, sedlová strecha a fasády v štýle zrubov spolu vytvárajú rustikálnu eleganciu, ktorá na prvý pohľad navodzuje atmosféru zrubov.

Bočné steny, strecha a diely podlahového rámu z galvanicky pozinkovaného oceleového plechu sú prostredníctvom dodatočného polyesterového lakovania spoľahlivo chránené pred hrdzou a škrabancami. Diely strešného a podlahového rámu sú žiarovo pozinkované a tým optimálne vybavené

pre zvýšené požiadavky na základe kontaktu so zemou a vplyvov počasia. Aj drobné diely a detaily, ako napr. vetracie štrbiny, sú podľa možnosti priamo vyseknuté z oceleového plechu, aby tak bolo možné v maximálnej miere upustiť od použitia plastu. Aj v tomto prípade sa už od výrobného procesu chráni životné prostredie a zlepšuje sa vzhľad.

Vnútri bežiacie posuvné dvere šetria miesto a dajú sa bez problémov otvoriť, aj keď je pred domom sneh. Majitelia domov sa tak dostanú k lopatám na odhŕňanie snehu a k posypovej soli, keď ich najviac potrebujú.

Domček na náradie Frankfurt II sa vyznačuje rôznymi odtieňmi hnedej farby a bočnými stenami so vzhľadom dreva. Domček je možné zakúpiť v štyroch veľkostiach (2,48 - 10,88 m²) a dodáva sa rozložený a bez podlahy.



Frankfurt II 65



Frankfurt II 86



Frankfurt II 911



Frankfurt II 1112



Model

Rozmery sokla

Vzhľad dreva/Orech

Výr. č.

FRANKFURT II 65

Základná plocha cca 2,48 m²
Vonkajšie rozmery: Š 193 x H 152 x V 203 cm
Rozmer dverí: Š 84 x V 170 cm

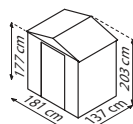

40003725

PODLAHOVÝ RÁM 65

40003838

FRANKFURT II 86

Základná plocha cca 4,03 m²
Vonkajší rozmer: Š 236 x H 195 x V 209 cm
Rozmer dverí: Š 105 x V 170 cm

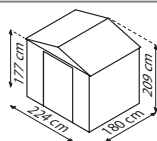

40003728

PODLAHOVÝ RÁM 86

40003837

FRANKFURT II 911

Základná plocha cca 8,22 m²
Vonkajšie rozmery: Š 278 x H 323 x V 215 cm
Rozmer dverí: Š 125 x V 170 cm

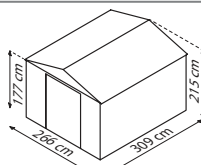

40003731

PODLAHOVÝ RÁM 911

40003836

FRANKFURT II 1112

Základná plocha cca 10,88 m²
Vonkajšie rozmery: Š 321 x H 366 x V 220 cm
Rozmer dverí: Š 125 x V 170 cm

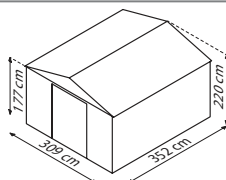

40003734

PODLAHOVÝ RÁM 1112

40003835



✓ Domček na náradie so sedlovou strechou v rustikálnom štýle zrubov

✓ Vetracie vyseknuté z ocelového plechu – žiadny dodatočný plast

Frankfurt II 65^l – vzhľad dreva/orech

Frankfurt II 911^l – vzhľad dreva/orech



**5 ROKOV
ZÁRUKA**
NA
PREHRDZAVENIE

SEDLOVÁ STRECHA DRESDEN II

Tento kovový domček na náradie okúzľuje jeho univerzálnou možnosťou použitia: Decentné farebné vyhotovenie, potešiteľná výška a dostupnosť v štyroch veľkostiach poskytuje domček Dresden II odpoveď na väčšinu otázok týkajúcich sa úložného priestoru.

Klasická sedlová strecha s bielym orámovaním a biely rám dverí pridávajú decentné farebné akcenty k inak tlmeným bridlicovo-sivým panelom na streche a po bokoch. Bočné steny z galvanicky pozinkovaného ocelového plechu sú prostredníctvom dodatočného polyesterového lakovania spoľahlivo chránené pred hrdzou a škrabancami. Diely strešného a podlahového rámu sú žiarovo pozinkované a tým optimálne vybavené pre zvýšené požiadavky na základe kontaktu so zemou a vplyvov počasia.

Aj drobné diely a detaily sú podľa možnosti priamo vyseknuté z ocelového plechu, ako napr. vetracie štrbiny, aby bolo v maximálnej miere upustiť od

použitia plastu. Vnútri ležiace, široké posuvné dvere s plastovými klznými dielmi je možné bez problémov otvoriť aj v zime, keď vyššia vrstva snehu zablokuje krídlové dvere. S výškou hrebeňa strechy nad dva metre a s dverami s výškou 1,70 m poskytuje domček na náradie svojim užívateľom pohodlný prístup a dostatok voľného priestoru na vytvorenie poriadku, uschovanie a na ľahké vyberanie náradia a ostatných potrieb.

Na predvrtané kľučky dverí je možné umiestniť visiaci zámok, ktorý má ochrániť vaše veci pred ľahkým prístupom nepovolaných osôb. Veľmi premyslený domček na náradie – za dostupnú cenu!

Domček je možné zakúpiť vo farbe „bridlica/biela“ a v štyroch veľkostiach (3,66 - 10,33 m²) a dodáva sa rozložený a bez podlahy.



Dresden II 86



Dresden II 106



Dresden II 108



Dresden II 1012



Model	Rozmery sokla	Bridlica/Biela
		Výr. č.
DRESDEN II 86 Základná plocha cca 3,66 m ² Vonkajšie rozmery: Š 236 x H 174 x V 206 cm Rozmer dverí: Š 106 x V 170 cm		40002740
PODLAHOVÝ RÁM 86		40003830
DRESDEN II 106 Základná plocha cca 4,71 m ² Vonkajšie rozmery: Š 301 x H 174 x V 214 cm Rozmer dverí: Š 125 x V 170 cm		40002710
PODLAHOVÝ RÁM 106		40003829
DRESDEN II 108 Základná plocha cca 6,58 m ² Vonkajšie rozmery: Š 301 x H 238 x V 214 cm Rozmer dverí: Š 125 x V 170 cm		40002711
PODLAHOVÝ RÁM 108		40003828
DRESDEN II 1012 Základná plocha cca 10,33 m ² Vonkajšie rozmery: Š 301 x H 367 x V 214 cm Rozmer dverí: Š 125 x V 170 cm		40002712
PODLAHOVÝ RÁM 1012		40003827



✓ *Vetranie vyseknuté z ocelového plechu – žiadny dodatočný plast*

✓ *Výška hrebeňa strechy a vysoké bočné steny*

Dresden II 86¹ – bridlica/biela



✓ *Vďaka plastovým kľzným dielom je možné posuvné dvere bez problémov otvárať a zatvárať*

Dresden II 106¹ – bridlica/biela



**5 ROKOV
ZÁRUKA**
NA
PREHRDZAVENIE

PLOCHÁ STRECHA MARBURG

Domček na náradie Marburg v sebe spája inteligentné skladovanie s kompaktnými rozmermi miesta na odkladanie predmetov.

Tento malý domček na náradie s plochou len 0,75 m² je možné umiestniť dokonca aj na terasu alebo do predzáhradky. Ako nenápadný skladovací priestor môže domček na náradie Marburg pomôcť udržiavať poriadok priamo na mieste diania.

Pre používateľov s malými pozemkami ponúka komfortné kompletne riešenie: V rozsahu dodávky sú obsiahnuté nielen vložka zámku, ale aj

podlahový rám, dva háky na náradie a štvordielna ukotvovacia súprava na upevnenie do podkladu.

Integrované krídlové dvere šetria miesto vo vnútri skladovacieho priestoru. Moderná farba „antracitová matná“ sa hodí prakticky ku všetkým farebným odtieňom v okolí. Panelový dizajn zapadá do moderného vzhľadu: Vyvýšenie a zapustenie v pozdĺžnom smere sa striedajú v tesných rozstupoch, čím vzniká diskrétno ryhovanie. Vyzerá to nielen kvalitne, ale zvyšuje sa tým aj stabilita bočných stien.

Kovový domček na náradie sa dodáva ako stavebnicová súprava na vlastnú montáž.



Marburg 23



PRAKTICKÉ HÁKY NA NÁRADIE:

Štyri stabilné háky uľahčujú systematické odkladanie skladovaného pracovného náradia v domčeku Marburg.



Model

Rozmery sokla

Antracit matná

Výr. č.

MARBURG

Základná plocha cca 0,75 m²
Vonkajšie rozmery: Š 98 x H 81 x V 189 cm
Rozmery dverí: cca Š 73 x V 170

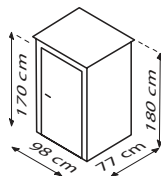

40006172

NOVINKA!

✓ *Domček na náradie s plochou strechou a s integrovanými krídlovými dverami*

✓ *Polyesterový lak v elegantne matnej antracitovej farbe*

Marburg[®] – antracitová matná

✓ *Vrátane podlahového rámu*



**5 ROKOV
ZÁRUKA**
NA PREHRDZAVENIE

Marburg[®] – antracitová matná

PLOCHÁ STRECHA RHEINFELDEN

Malý domček na náradie, pomenovaný podľa mestečka v Alpách, zaujme aj svojou prívetivou podobou a dômyselnými detailmi. Výraznou mierou k tomu prispieva dookola prebiehajúci presvetľovací pás medzi strechou a dverami, resp. bočnými stenami: Príjemné rozčlenenie inak uzavretých strán a záruka denného svetla.

Až 2 m vysoké bočné strany umožňujú väčšine používateľov prieběžnú výšku na státie v zóne pohybu v domčeku na náradie.

Steny, strecha a diely podlahového rámu z galvanicky pokovovaného ocelového plechu sú spoľahlivo chránené pred hrdzou a škrabancami dodatočným polyesterovým lakovaním. Kridlové dvere otvárajúce sa

smerom von prepožičiavajú domčeku útulný charakter a šetria miesto vo vnútri. Ďalší úložný priestor poskytuje pultová strecha, ktorý je k dispozícii aj v sade s domčekom na náradie Rheinfelden. Zastrešenú oblasť rozšíri o 6,63 m². Ideálne na bicykle a všetky veci, pre ktoré je rovnako dôležitý suchý priestor a rýchly prístup.

Domček na náradie Rheinfelden sa dodáva rozložený a bez podlahy. Podlahový rám je súčasťou dodávky. Tento uľahčuje zaistenie fólie na ochranu proti vlhkosti od pôdy a uľahčuje pokládku podlahy vo vnútri domčeka na náradie.



Rheinfelden 78



Rheinfelden 108



Pultová strecha



Model	Rozmery sokla	Antracit matná Výr. č.
RHEINFELDEN 78 Základná plocha cca 4,42 m ² Vonkajší rozmer: Š 245 x H 204 x V 226 cm Rozmer dverí: cca Š 79 x V 187 cm		40006167
RHEINFELDEN 108 Základná plocha cca 6,43 m ² Vonkajší rozmer: Š 290 x H 245 x V 226 cm Rozmer dverí: Š 156 x V 187 cm		40006170
RHEINFELDEN 78 SÚPRAVA PULTOVEJ STRECHY Základná plocha domčeka cca 4,42 m ² Základná plocha pultovej strechy cca 6,63 m ² Vonkajší rozmer: Š 482 x H 245 x V 226 cm Rozmer dverí: cca Š 79 x V 187 cm		40006245
RHEINFELDEN 108 SÚPRAVA PULTOVEJ STRECHY Základná plocha domčeka cca 6,43 m ² Základná plocha pultovej strechy cca 6,63 m ² Vonkajší rozmer: Š 568 x H 245 x V 226 cm Rozmer dverí: Š 156 x V 187 cm		40006246

NOVINKA!

✓ Domček na náradie s plochou strechou a s integrovanými krídlými dverami

✓ Polyesterový lak v elegantnej antracitovej farbe

Rheinfelden 108 s pultovou strechou¹⁾ – antracitová matná



**5 ROKOV
ZÁRUKA**
NA PREHRDZAVENIE



Rheinfelden 78¹⁾ – antracitová matná

PULTOVÁ STRECHA LEIPZIG II

Už aj najmenší model domčeka na náradie Leipzig II vytvára so základnou plochou cca 1,59 m² obdivuhodne veľký poriadok vo vašej záhrade.

Jednoduchý prístup zabezpečujú dvojité posuvné dvere, ktoré sa dajú otvoriť bez prekážok aj v zime, keď je pred nimi napadaný sneh. Aby bol majetok chránený pred krádežou a nechceným prístupom – napr. detí, má domček prípravu pre visiaci zámok.

Leipzig II pozostáva z galvanicky pozinkovaného oceleového plechu – na ochranu pred hrdzou a škrabancami je na všetkom nanesený polyesterový lak. Diely strešného a podlahového rámu sú žiarovo pozinkované a tým optimálne vybavené pre zvýšené požiadavky na základe kontaktu so zemou a vplyvov počasia.

Domček na náradie je možné zakúpiť vo farbe „antracit matná“ a v dvoch veľkostiach (1,59 - 2,00 m²). Výrobok sa dodáva rozložený a bez podlahy.

Pomocou vhodného podlahového rámu (pozri tabuľku výrobkov) zo žiarovo pozinkovanej ocele pripravíte podklad rýchlo a bez komplikácií pre podlahovú krytinu podľa vášho výberu.



Leipzig II 64



Leipzig II 84



Model	Rozmery sokla	Antracit matná Výr. č.
LEIPZIG II 64 Základná plocha cca 1,59 m ² Vonkajšie rozmery: Š 174xH 110xV 174 cm Rozmer dverí: Š 64xV 154 cm		40003737
PODLAHOVÝ RÁM 64		40003842
LEIPZIG II 84 Základná plocha cca 2,0 m ² Vonkajšie rozmery: Š 217xH 110xV 174 cm Rozmer dverí: Š 82xV 154 cm		40003738
PODLAHOVÝ RÁM 84		40003841



✓ Domček na náradie s pultovou strechou a s integrovanými posuvnými dverami

✓ Polyesterový lak v elegantne matnej antracitovej farbe

Leipzig II 84⁹ – antracit matná



**5 ROKOV
ZÁRUKA**
NA
PREHRDZAVENIE



Leipzig II 64⁹ – antracit matná

PULTOVÁ STRECHA LÜBECK

S domčekom na náradie Lübeck si majitelia záhrad vytvoria priestor na záhrade – a vďaka presvetľovaciemu pásu majú aj dobrý prehľad o uložených veciach.

Presvetľovacie panely sa nachádzajú priamo pod pultovou strechou na čelnej strane. Vizualne zvyrazňujú domček na náradie Lübeck a osvetľujú jeho vnútro, takže používatelia sa v ňom počas dňa ľahko orientujú aj bez elektrickej prípojky – a cítia sa v ňom pohodlnejšie ako v kôlni bez okien.

K dobrému pocitu prispievajú aj 1,70 m až 2,03 m vysoké bočné strany a pultová strecha, ktorá väčšine používateľov umožní priebežnú výšku na státie v zóne pohybu v domčeku na náradie. Bočné steny z galvanicky pozinkovaného ocelového plechu sú prostredníctvom dodatočného

polyesterového lakovania spoľahlivo chránené pred hrdzou a škrabancami. Diely strešného a podlahového rámu sú žiarovo pozinkované a tým optimálne vybavené pre zvýšené požiadavky na základe kontaktu so zemou a vplyvom počasia. Vnútri bežiacie posuvné dvere je možné bez námahy otvoriť aj pri snehu pred domčekom a sú uzamykateľné pomocou visiaceho zámku.

Domček na náradie Lübeck je možné zakúpiť v dvoch farbách a v dvoch veľkostiach (4,05 a 5,98 m²). Výrobok sa dodáva rozložený a bez podlahy.

Pomocou vhodného podlahového rámu (pozri tabuľku výrobkov) zo žiarovo pozinkovanej ocele pripravíte podklad rýchlo a bez komplikácií pre podlahovú krytinu podľa vášho výberu.



Lübeck 86



Lübeck 89



Model	Rozmery sokla	Jedla/biela	Antracit matná
		Výr. č.	Výr. č.
LÜBECK 86 Základná plocha cca 4,05 m ² Vonkajšie rozmery: Š 238xH 194xV 203 cm Rozmer dverí: Š 103xV 173 cm		40003740	40003739
PODLAHOVÝ RÁM 86		40003839	40003839
LÜBECK 89 Základná plocha cca 5,98 m ² Vonkajšie rozmery: Š 238xH 278xV 203 cm Rozmer dverí: cca Š 103 x V 173 cm		40003742	40003741
PODLAHOVÝ RÁM 89		40003840	40003840



✓ *Prehľad vďaka dennému svetlu*

✓ *Domček na náradie s pultovou strechou, presvetľovacími panelmi a posuvnými dverami*

Lübeck 89⁹⁾ – jedľa/biela

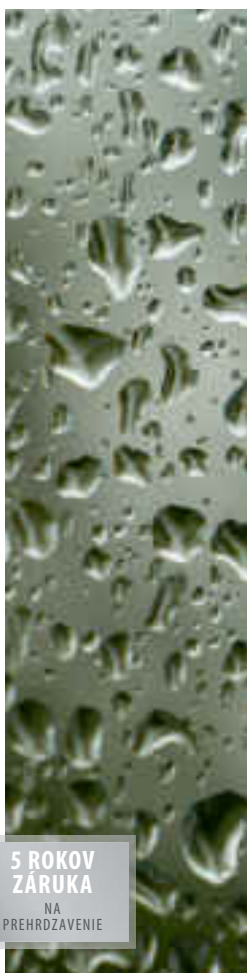

**5 ROKOV
ZÁRUKA**
NA
PREHRDZAVENIE



Lübeck 86⁹⁾ – antracit matná

SKLADOVACIE BOXY LINZ & BERN

Záhradnícka zemina, hrable, črepník: Náš výber boxov na náradie Vám ponúka možnosť uskladniť veci, bez ktorých sa nezaobíde ani tá najmenšia vonkajšia oáza, a to aj v tej najmenšej záhrade, na terase alebo balkóne.

Model Linz je pekným skladovacím boxom z kompletne žiarovo pozinkovanej ocele s dodatočným polyesterovým lakovaním s elegantným vzhľadom prúteného výpletu. Na rozdiel od skutočného prúteného nábytku ponúka robustný model Linz s integrovanou podlahou spoľahlivú ochranu proti hlodavcom a suchý úložný priestor pre vankúše ležadiel, obrusy a vankúše. Dodatočným plusom modelu Linz sú pneumatické vzpery, ktoré umožnia zaistenie otvoreného veka.

Box na náradie Bern poskytuje 0,6 m³ priestoru pre Vaše záhradné náradie. Prostredníctvom otočnej kľučky je možné ľahko otvárať a zatvárať plynulo zaistiteľné veko boxu. Integrovaný zámok a dno robia z boxu na náradie miesto na bezpečné uschovanie. Uzamykateľný box sa odporúča, ak v ňom plánujete skladovať napr. cenné alebo citlivé predmety, ktoré by mali byť chránené pred prístupom nepovolanych osôb. Hladko a bez okolkov sa robustný box na náradie z kompletne žiarovo pozinkovaného oceľového plechu začlení do modernej záhrady.

Obidva boxy na náradie poskytujú s 0,51 m³ a 0,6 m³ podobne veľký úložný priestor, veľmi sa však odlišujú vzhľadom. Dodávajú sa ako stavebnica vrátane dna.



Linz



Bern



(Linz)



(Bern)



(Bern)

Model	Farba	Výr. č.
LINZ Základná plocha : cca 0,91 m ² Úložný priestor: cca 0,51 m ³ Vonkajšie rozmery: 132x69x67 cm Žiarovo pozinkovaný oceľový plech	Java hnedá	338201
BERN Základná plocha : cca 1,10 m ² Úložný priestor: cca 0,6 m ³ Vonkajšie rozmery: 146x76x71 cm Žiarovo pozinkovaný oceľový plech Uzamykateľný	Lesklá	338203



Linz[®] – java hnedá

✓ *Atraktívny vzhľad prúteného nábytku*



Linz[®] – java hnedá



Bern[®] – lesklá

✓ *Bezpečné uschovanie vďaka zámku a integrovanému dnu*



Bern[®] – lesklá

10 ROKOV ZÁRUKA
NA PREHRDZAVENIE



Vitavía

PRÍSLUŠENSTVO PRE VÁŠ KOVOVÝ DOMČEK NA NÁRADIE

Tieto doplnky Vám pomôžu mimoriadne efektívne využiť úložný priestor v domčeku na náradie.

Najmä v prípade domčekov na náradie s malým pôdorysom môžu byť bočné steny cenným doplnkom úložného priestoru. Vďaka vhodným regálom z nášho príslušenstva sú všetky predmety prehľadne usporiadané a možno ich rýchlo nájsť. Keď už hovoríme o opätovnom nájdení: Pomôžu Vám s tým, predovšetkým u domčekov bez denného svetla, naše energeticky efektívne LED lišty (pozri stranu 79).

Naše pomôcky na ukotvenie poskytujú podporu pri rýchlej montáži: Upozorňujeme na to, že domček na náradie sa v závislosti od podkladu pripája k základom, resp. k zemi rôznymi spôsobom.



ZEMNÁ KOTVA

Oceľová kotva so skrutkovacím závitom na priame ukotvenie skleníka alebo domčeka na náradie do zeme | Materiál: oceľ | Dĺžka: cca 500 mm | Množstvo: 2 ks v balení | Potrebné minimálne množstvo: 4 ks (1 ks pre jeden roh), podľa modelu viac (pozri návod na montáž) | Zvláštnosť: predvrtané otvory vo vrchnej platni na priskrutkovanie v základovom ráme

Výr. č.

40002754

PODLAHOVÝ RÁM

Podlahový rám pre domčeky na náradie Pergart zo žiarovo pozinkovanej ocele pripraví podklad rýchlo a bez komplikácií pre podlahovú krytinu podľa vášho výberu. Práve vhodný podlahový rám nájdete priamo v tabuľkách výrobkov na stranách s domčekmi na náradie.

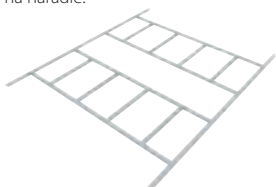

Optimálny podklad pre
Vašu podlahovú krytinu



SÚPRAVA REGÁLOV SS 900

Našu súpravu regálov SS 900 je možné použiť ako stojacu alebo závesnú a optimálne sa tak prispôbiť priestorovým pomerom.

Výr. č.

336109

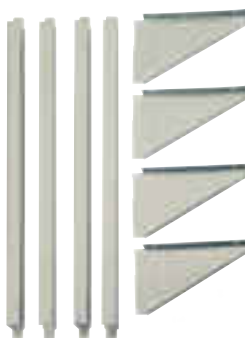

SÚPRAVA REGÁLOV BEZ POLÍC SS 404

Súprava regálov z galvanicky pozinkovaného oceľového plechu bez políc SS 404 Vám umožní prispôbiť úložný priestor Vaším potrebám – sami si jednoducho zvolíte dĺžku odkladacej plochy!

Výr. č.

336104



UNIVERZÁLNY DRŽIAK

Použitie: na zaistenie vysokých predmetov, ako lopaty na sneh, napnutím šnúr alebo drôtov | Množstvo: 10 ks | Materiál: plast | Zvláštnosť: kosoštvorcová hlava na nasadenie do profilov skleníka

Výr. č.

250580



SÚPRAVA UNIVERZÁLNYCH SKRUTIEK A MATÍC

Na dodatočné nasadenie do hliníkových profilov | Množstvo: 10 ks | Materiál: hliník eloxovaný | Zvláštnosť: kosoštvorcová hlava

Výr. č.

250570



DRŽIAK REGÁLU

Použitie: na zoskrutkovanie v profile skleníka | Rozsah dodávky: 2-itá súprava vrátane skrutiek s kosoštvorcovou hlavou | Rozmery: H cca 25 cm | Materiál: hliník | Zvláštnosť: na upevnenie vlastných polic regálov

Výr. č.

250650

HLINÍKOVÝ NÁSTENNÝ REGÁL

Rozmery: Š 122 x H 15 cm | Materiál: hliník eloxovaný alebo hliník s práškovou povrchovou úpravou | Farby: hliník eloxovaný alebo čierna¹⁾

Farba

Výr. č.

Hliník eloxovaný 260220

Čierna¹⁾ 2602209



Ďalšie vhodné príslušenstvo, ako hliníkové stoly s jednou alebo dvoma úrovňami, nájdete v časti príslušenstva k skleníkom od strany 64.



Vitavia

PRAKTICKÉ: NÁŠ DOMČEK NA NÁRADIE NA ZÁKLADE SKLENÍKA VITAVIA!

Ďalšie položky príslušenstva nájdete vďaka konštrukcii Vitavia Universum na stranách s príslušenstvom v časti týkajúcej sa skleníka (od strany 64).

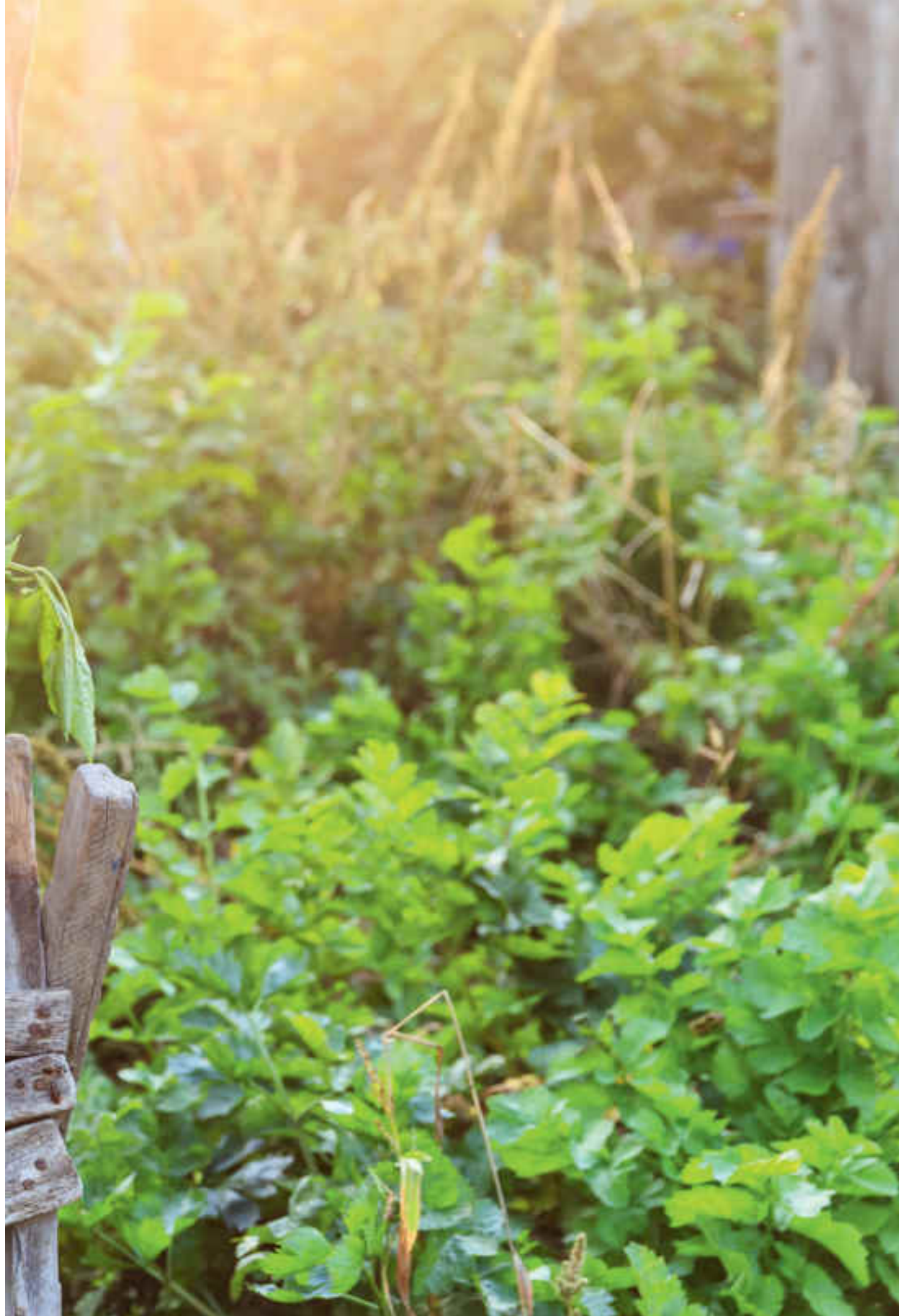



NOVINKA!

Novinka spomedzi domčekov na náradie v kvalite Vitavia



PRÉMIOVÝ DOMČEK NA NÁRADIE UNIVERSUM

Vitavia

Podobne ako pri pohľade na nočnú oblohu, aj pri pohľade na tento pracovný a skladovací priestor s plochou 10,2 m² sa lákadlá pre oči znásobujú takmer očarujúcim spôsobom ako hviezdy na oblohe. Dokonalá kombinácia diskretnosti, estetiky a denného svetla. Dvere sú nad kľučkou presklené, pod kľučkou uzatvorené a okrem toho sú uzamykateľné, s možnosťou otvorenia doširoka a vybavené klasickou kľučkou dverí. Ďalšie informácie nájdete na strane 130.

eph.
schmidt

E. P. H. Schmidt & Co. GmbH

Höfkerstraße 30 • 44149 Dortmund

www.eph-schmidt.de • www.vitavia.de

E-mail: verkauf@eph-schmidt.de

Telefón: +49 231 941655-0 • Fax: +49 231 941655-99

