

Vrtlarjenje & Život 2023

eph
schmidt

STAKLENICI & PRIBOR, CJELOGODIŠNJA KLIJALIŠTA, VISOKE GREDICE,
KOMPOSTERI, REGALI ZA DRVO ZA OGRJEV, METALNE VRTNE KUĆICE & VIŠE



Vitavia

PERGART



GLOBEL



VITAVIA ♦ PERGART ♦ GLOBEL

www.eph-schmidt.de



U vrtu KOD KUĆE

Od 1922. godine obiteljsko poduzeće eph schmidt oprema aktivne ljude s visoko vrijednim proizvodima za vrtove, terase i balkone.

Pri tome su široko poznati Vitavia staklenici iz vlastite proizvodnje. Hobi staklenici s aluminijskim okvirima i različitim sustavima ostakljivanja već mnogo godina unose radost u vrtove hobi vrtlara i ljubitelja biljaka. Veliki izbor pokriva pri tome u istoj mjeri potražnju za klasičnim modelima za početnike, lijepim ukrasima na velikim površinama dvorišta kao i funkcionalnim staklenicima za zahtjevan uzgoj povrća.

Sustavi za navodnjavanje i ostali koristan pribor za staklenike (od Elgo, Vitavia i Pergart, vidi str. 64), cjelogodišnja kljajališta, kutije za pohranu i metalne kućice za uređaje (od Globel i Pergart, od str. 108) dopunjavaju asortiman s pažljivo izabranim proizvode za sve, koji su aktivni u vrtu.

Po prvi put u ovoj godini poduzeće eph schmidt sa Universum-om (vidi str. 130) nudi jednu kućicu za uređaje iz vlastite proizvodnje: Dok su profili s dvostrukim okvirom već dugo vremena posuđeni od potvrđenih vrhunskih staklenika, za ostakljenje odnosno bočne zidove korištena je mješavina aluminijskih sendvič panela, stakla i ploča sa šupljim komorama.

Uz Circus – jednom dodatnom novinom – Vitavia dopunjava svoju Lifestyle-ponudu za volijere za ptice. Circus (vidi str. 104) je također razvijen polazeći od jednog Vitavia staklenika, omiljenog paviljona Hera.

U okviru asortimana etablira se sve više visoko vrijedna vrtna oprema od Zinalume® (od Vitavia od str. 86): visoke gredice, regali za drvo za ogrjev, komposter i unutarnje gredice prilagođene Vitavia staklenicima od posebnog materijala (vidi str. 92) postaju sve popularniji. Proizvodi se stavljaju promet preko svih većih prodavaonica za alate i materijale za graditeljstvo - sa većinom njih eph schmidt veže dugogodišnje partnerstvo.

eph schmidt – preko 100 godina iskustva i ideja za Vaš vrt!

SADRŽAJ

Vrtlarenje & Život



06

Vitavia

STAKLENICI

KLASIČNI MODELI

Venus 2500 – 6200	8
Comet 2500 – 6200	10
Planet 2500 – 6200	12
Apollo 2500 – 6200	14
Triton 2500 – 7500	16
Meridian 1 6700 – 11500	18
Meridian 2 6700 – 11500	20
Uranus 6700 – 11500	22
Jupiter 6700 – 11500	24
Olymp 6700 – 11500	26
Cassandra 8300 – 11500	28
Zeus Comfort 6200 – 15700	30

POSEBNI MODELI

Polis balkonski staklenik	32
Orion 3800 – 5000	34
Playa 5900 – 7600	36
Diana 5000 – 11500	38
Sirius Orangerie	40
Hera 4500 – 9000	42
Galaxis	44
Aphrodite 7800 – 11500	46
Fortuna	48
PRISLONJENI STAKLENICI	
Ida 900 – 7800	50
Flora	52
Athena 7000 – 11900	54

VAŽNO ZA ZNATI

Legenda proizvoda	56
Važne informacije	58
PRIBOR ZA STAKLENIKE	64
Namještaj	66
Ventilacija & Kontrola temperature	69
Navodnjavanje	72
Basics	74
Svjetlo & Sjena	79

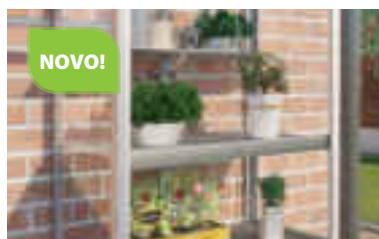



NOVO!



NOVO!



Vitavia



NOVO!

NOVO!



80

OPREMA ZA VRT

CJELOGODIŠNJA KLIJALIŠTA & VISOKA CJELOGODIŠNJA KLIJALIŠTA

Feronia & Levana	82
Gaia	84
Gaia Jumbo & Gamma	86

VISOKE GREVICE

Linus	88
Vita	90
Pokrovi za visoke gredice	94

POSEBNI DODACI

Šatori za biljke & Zaštitni tuneli	96
Regal za drvo za ogrjev Ardor	98
Komposter Tami	100
Mini staklenik Merlin	102
Volijera za ptice Circus	104
Mali posebni dodaci	106



108

METALNE VRTNE KUĆICE ZA ALAT

GLOBEL

Vrtni menadžer Dream	110
Čudo od prostora Tower	112
Kućna radionica Worker	114
Prostor za skladištenje Parker	116
Jednovodni krov Skillion	118
Zidni ukras Lean-To	120
Oaza za bicikle Family	122
Spremnik za kante za otpad Easy	124
Pribor	126



NOVO!



108

VITAVIA & PERGART

128

Vrtna kućica za alat Universum	130
--------------------------------	-----

Vitavia

NOVO!



Zabatni krov Düsseldorf	132
Zabatni krov Düsseldorf II	134
Zabatni krov Köln II	136
Zabatni krov Frankfurt II	138
Zabatni krov Dresden II	140
Ravni krov Marburg	142
Ravni krov Rheinfelden	144
Jednovodni krov Leipzig II	146
Jednovodni Lübeck	148
Kutije za pohranu Linz & Bern	150
Pribor	152





Vitavia
STAKLENICI
OVDJE STE NA PRAVOM MJESTU, UKOLIKO...

...želite unijeti život u svoj vrt: Počnite s uzgojem povrća ili prijedite na sljedeću razinu vrtlarenja u staklenicima. Stvorite sebi zelenu oazu ili pronađite zimsko skrovište za svoje biljke. Možda imate još neke druge ideje, koje želite ostvariti s našim brojnim klasičnim i neobičnim modelima. Vidjet ćete: Imamo nešto za Vas!

A kako bi što više izvukli iz svog novog života, odgovarajući pribor za staklenik pronaći ćete izravno u nastavku stranica o staklenicima (od stranice 64).

VENUS

2500 – 6200

Venus je najbolji prvi izbor: Pod krovom našeg popularnog modela čak i početnici mogu uživati uz malo truda.

TÜV-certificiran, pristupačan i također dostupan u malim veličinama, Venus je već mnogo godina klasični model za početak u radu s vrtovima u staklenicima.

Kod ostakljivanja može se birati između ploča sa šupljim komorama (PŠK) i sigurnosnim staklom, kristalno čisto (JSS). Ploče sa šupljom komore dostupne su debljine od oko 4 ili 6 mm. Sastoje se od UV-stabiliziranog polikarbonata. Staklo krovnog prozora kod ploče sa šupljim komorama ima uvijek debljinu od oko 4 mm.

Ploče sa šupljim komorama zbog svog većeg svojstva izolacije nude više prednosti i funkcionalnosti od stakla. Sigurnije su od lomljenja i lakše. Lagano mliječna površina lomi svjetlo, tako da većinom nije potrebno zasjenjivanje. Umjesto toga staklo jamči visoku propustnost svjetla i ističe se klasičnim izgledom. Staklo se treba zasjeniti na sunčanim i vrelim danima, kako bi se biljke zaštitile od sunca. Vitavia sigurnosno staklo, kristalno čisto (JSS) je uvijek kaljeno, tako da se neće slomiti kod uobičajenih opterećenja. Ukoliko jednom ipak dođe do oštećenja, zajamčeno je da neće nastati oštri rubovi.

Kod ovdje korištenog klinker-ostakljivanja staklene ploče se montiraju jedna preko druge i pričvrste u profilu sa opružnim stezaljkama za staklo. Model Venus ima lagana klizna vrata s kugličnim ležajevima širine od 0,61 m i visine od 1,61 m.

Dostupan je u četiri različite veličine s površinama od 2,5 do 6,2 m² i u tri boje: eloksirani aluminij, smaragd ili crna obložena prahom.

Zavisno od modela staklenik je serijski opremljen s jednim ili dva krovna prozora. U standardnu opremu također pripadaju žlijebovi za kišu.

Odgovarajući pribor, kao tkaninu za zasjenjivanje i bočne prozore, pronaći ćete u dijelu za pribor na stranicama 64 do 79. Za ravno postavljanje staklenika pod pravim kutom posebno pomaže okvir za temelj od pocinčanog čeličnog lima, koji je premazan bojom.



Model	Izvedbe	Eloksirani aluminij	Smaragd ¹⁾	Crna ¹⁾	
		Broj art.	Broj art.	Broj art.	
VENUS 2500 s 1 krovnim prozorom Osnovna površina oko 2,5 m ² Dimenzije temelja: 192 x 130 cm		PŠK oko 4 mm	260464	261044	40001563
		PŠK oko 6 mm	260469	261049	40001564
		JSS oko 3 mm	260465	261045	40001565
		Čelični temelj: V 12,5 cm	263460	261704	267790
VENUS 3800 s 1 krovnim prozorom Osnovna površina oko 3,8 m ² Dimenzije temelja: 192 x 192 cm		PŠK oko 4 mm	260664	261064	40001566
		PŠK oko 6 mm	260669	261069	40001567
		JSS oko 3 mm	260665	261065	40001568
		Čelični temelj: V 12,5 cm	263660	261706	267792
VENUS 5000 s 1 krovnim prozorom Osnovna površina oko 5 m ² Dimenzije temelja: 192 x 254 cm		PŠK oko 4 mm	260784	261084	40001569
		PŠK oko 6 mm	260789	261089	40001570
		JSS oko 3 mm	260785	261085	267085
		Čelični temelj: V 12,5 cm	263780	261708	267794
VENUS 6200 s 2 krovna prozora Osnovna površina oko 6,2 m ² Dimenzije temelja: 192 x 317 cm		PŠK oko 4 mm	260864	261104	40001571
		PŠK oko 6 mm	260869	261109	40001572
		JSS oko 3 mm	260865	261105	40001573
		Čelični temelj: V 12,5 cm	263860	261710	267796



✓ *Savršeni model za početnike*

✓ *Dostupno s pločama sa šupljim komorama ili sigurnosnim staklom*

✓ *Vrata su pripremljena za lokot*

Venus 2500²¹ – JSS – Smaragd¹¹
Slika pokazuje staklenik s čeličnim temeljem kao priborom



SAVJET: Čelični temelj

Čelični temelj od lakiranog čeličnog lima pruža solidnu podlogu za Vitavia staklenike i olakšava uspravno i ravno postavljanje. Staklenik uz to dobiva dodatnu visinu zbog toga što se okvir nalazi točno ispod podnog profila. Isti se nasuprot drugim podlogama može izravno povezati s točkastim temeljom. Na staklenik se isti može pričvrstiti bez dodatnih vijaka uz pomoć priloženih stezaljki za temelj. Ostale informacije pronaći ćete na stranici 62-63.



15 GODINA JAMSTVA
ZA KONSTRUKCIJU I OKVIR

10 GODINA JAMSTVA
ZA PLOČE SA ŠUPLJIM KOMORAMA OD ATMOSFERSKIH UTJECAJA



Venus 6200²¹ – PŠK – Elokisirani aluminij
Slika pokazuje staklenik s čeličnim temeljem kao priborom

COMET

2500 – 6200

Na mjestu, spremni, zeleno: Staklenik Comet omogućava brzi start u vrtlarenje u staklenicima.

Pokriivanje sa UV-stabiliziranim pločama sa šupljim komorama (PŠK), debljine 4 mm, omogućava solidna svojstva izolacije. One ublažavaju padove temperature kao na početku sezone, a posebno noću, ali štite i biljke od prejakog sunčevog zračenja. Kada je staklenik pravilno pokriven, početnici se za obje stvari moraju brinuti samo u ograničenoj mjeri. Ploče sa šupljim komorama su uz to u usporedbi sa staklom sigurnije od lomljenja i lakše od stakla.

Comet se odlikuje pričvršćenjem ploča uz pomoć nove kombinacije tehnike umetanja i stezaljki. Poseban dodatak je opcionalno dostupan Comfort-komplet za kompletno ostakljivanje bez stezaljki. Komplet se sastoji od transparentnih PC-letvica, koje potpuno zamjenjuju opružne stezaljke i dodatno služe kao decentno elegantno osiguranje od vjetrova.

Lagana klizna vrata s kugličnim ležajevima širine 0,61 m i visine 1,61 m osigurava ugodan pristup, a zajedno s podesivim krovnim prozorima osigurava optimalnu ventilaciju, posebno na vrelim danima.

Comet je dostupan u četiri različite veličine i tri različite boje. Žlijebovi za kišu pripadaju također standardnoj opremi pored krovnih prozora.

Za ravno postavljanje staklenika pod pravim kutom posebno pomaže okvir za temelj (V 12,5 cm) od pocinčanog čeličnog lima, koji je premazan bojom.



NAŠ SAVJET:

Sa Comfort-kompletom cijeli Comet može se potpuno ostakljiti bez stezaljki! Transparentne letvice zamjenjuju također opružne stezaljke na vanjskim profilima.



Model	Izvedbe	Eloksirani aluminij	Smaragd ¹⁾	Crna ¹⁾	
		Broj art.	Broj art.	Broj art.	
COMET 2500 s 1 krovnim prozorom Osnovna površina oko 2,5 m ² Dimenzije temelja: 192 x 130 cm		PŠK oko 4 mm	40002200	40004384	40004377
		Čelični temelj: V 12,5 cm	263460	261704	267790
		Comfort-komplet bez stezaljki (transparentne PC-letvice)	40002579	40002579	40002579
COMET 3800 s 1 krovnim prozorom Osnovna površina oko 3,8 m ² Dimenzije temelja: 192 x 192 cm		PŠK oko 4 mm	40002201	40004383	40004378
		Čelični temelj: V 12,5 cm	263660	261706	267792
		Comfort-komplet bez stezaljki (transparentne PC-letvice)	40002580	40002580	40002580
COMET 5000 s 1 krovnim prozorom Osnovna površina oko 5,0 m ² Dimenzije temelja: 192 x 254 cm		PŠK oko 4 mm	40002202	40004382	40004379
		Čelični temelj: V 12,5 cm	263780	261708	267794
		Comfort-komplet bez stezaljki (transparentne PC-letvice)	40002581	40002581	40002581
COMET 6200 s 2 krovna prozora Osnovna površina oko 6,2 m ² Dimenzije temelja: 192 x 317 cm		PŠK oko 4 mm	40002203	40004381	40004380
		Čelični temelj: V 12,5 cm	263860	261710	267796
		Comfort-komplet bez stezaljki (transparentne PC-letvice)	40002582	40002582	40002582



✓ Savršeni model za početnike sa PŠK za mekano svjetlo

✓ Vrata pripremljena za lokot

✓ PŠK se izravno umetnu u međuprofile u krovu u stranama

Comet 6200² – PŠK – Crna¹⁾
Slika pokazuje staklenik s čeličnim temeljem kao priborom



15 GODINA
JAMSTVA
ZA KONSTRUKCIJU
I OKVIR

10 GODINA
JAMSTVA
ZA PLOČE SA ŠUPLJIM
KOMORAMA OD
ATMOSFERSKIH UTJECAJA



Comet 5000² – PŠK – Eloksirani aluminij
Slika pokazuje staklenik s čeličnim temeljem kao priborom

PLANET

2500 – 6200

TÜV-certificirani Planet otvara početnicima i hobi vrtlarima razne mogućnosti za uspješno oblikovanje svoje vrtno sezone.

Kod pokrivanja možete izabrati između UV-stabiliziranih ploča sa šupljim komorama (PŠK), debljine oko 6 mm i kristalno čistog sigurnosnog stakla (JSS). PŠK-pokrivanje osigurava pri tome pouzdana svojstva izolacije, kako bi se npr. padovi temperature na početku sezone a posebno noću ublažili i biljke također zaštitili od intenzivnih sunčevih zraka. U JSS-klinker ostakljivanju staklenik Planet se besprijekorno uključi u vlastiti vrt, omogućava slobodan pogled u staklenik i iz njega. Ploče se pričvršćuju uz pomoć dokazane tehnike opružnih stezaljki, bez obzira jesu li od polikarbonata ili sigurnosnog stakla.

Lagana klizna vrata s kugličnim ležajem osigurava ne samo pristup u vlastiti zeleni vrt već i optimalnu ventilaciju s podesivim krovnim prozorima. Žlijebovi za kišu pripadaju također u standardnu opremu i omogućavaju štedljivo zalijevanje biljaka uz pomoć oluka za kišu koji su dostupni kao pribor.





Za ravno postavljanje staklenika pod pravim kutom posebno pomaže uvijek sadržani okvir za temelj (V 12,5 cm) od pocinčanog čeličnog lima, koji je premazan bojom.

Planet je dostupan u četiri veličine (2,5 – 6,2 m²), tri boje i dvije vrste stakla. Za varijantu stakla preporučujemo zasjenjivanje krova (vidi str. 79).

UKLJUČEN ČELIČNI TEMELJ!

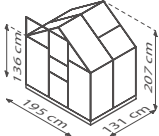
Čelični temelj osigurava klizno svojstvo vrata, optimalno uspravlja staklenik i zahtijeva samo jedan točkasti temelj za pričvršćenje u zemlju. (vidi također priprema temelja na stranici 62.)



Model	Izvedbe	Eloksirani aluminij Broj art.	Smaragd ¹⁾ Broj art.	Crna ¹⁾ Broj art.
PLANET 2500 s 1 krovnim prozorom Uklj. čelični temelj Osnovna površina oko 2,5 m ² Dimenzije temelja: 192 x 130 cm	 PŠK oko 6 mm	40002204H	40002212H	40002220H
	JSS oko 3 mm	40002205H	40002213H	40002221H
PLANET 3800 s 1 krovnim prozorom Uklj. čelični temelj Osnovna površina oko 3,8 m ² Dimenzije temelja: 192 x 192 cm	 PŠK oko 6 mm	40002206H	40002214H	40002222H
	JSS oko 3 mm	40002207H	40002215H	40002223H
PLANET 5000 s 1 krovnim prozorom Uklj. čelični temelj Osnovna površina oko 5 m ² Dimenzije temelja: 192 x 254 cm	 PŠK oko 6 mm	40002208H	40002216H	40002224H
	JSS oko 3 mm	40002209H	40002217H	40002225H
PLANET 6200 s 2 krovna prozora Uklj. čelični temelj Osnovna površina oko 6,2 m ² Dimenzije temelja: 192 x 317 cm	 PŠK oko 6 mm	40002210H	40002218H	40002226H
	JSS oko 3 mm	40002211H	40002219H	40002227H



✓ *Uključuje čelični temelj visine 12,5 cm!*

✓ *Savršeni model za početnike*

✓ *Dostupno s pločama sa šupljim komorama ili sigurnosnim staklom*

✓ *Vrata pripremljena za lokot*

Planet 5000²⁾ – JSS – Elokisirani aluminij

Planet 6200²⁾ – PŠK – Smaragd¹⁾



15 GODINA JAMSTVA
ZA KONSTRUKCIJU I OKVIR

10 GODINA JAMSTVA
ZA PLOČE SA ŠUPLJIM KOMORAMA OD ATMOSFERSKIH UTJECAJA



APOLLO

2500 – 6200

Apollo pruža sve što je početniku potrebno za vrtlarjenje u stakleniku i uz to ispunjava očekivanja s dodatnom ugodnosti.

TÜV-certificiran, s filigranim aluminijskim profilima i pokrivanjem s pločama sa šupljim komorama (PŠK), naš Apollo utire put u novi svijet vrtlarjenja u staklenicima: Početnici biraju između četiri različite površine onu površinu za uzgoj, koju žele savladati. Staklenik možete opremiti s pločama sa šupljim komorama od oko 4 ili 6 mm debljine zavisno od željenog svojstva izolacije. Uz obimnu standardnu opremu ljubitelji vrtova mogu biti sigurni da je osigurano sve neophodno: čelični temelj, krovni prozor za ventilaciju i odzračivanje kao i žlijebovi za sakupljanje kišnice.

Hobi vrtlar tako započinje novu vrtanu sezonu bez kamenja za spoticanje. I to ne samo u prenesenom smislu: Niski prag vrata dozvoljava nesmetani pristup kroz vrata visine 1,74 m i 0,61 m širine i sprječava spoticanje, također i kada vreća zemlje za cvijeće u rukama sprječava pogled prema dolje.

Bez obzira je li riječ o eloksiranom aluminiju, smaragdu ili crnoj obloženoj prahom. Zahvaljujući njegovoj obradi površine profila su optimalno zaštićeni od korozije i atmosferskih utjecaja. Apollo je dostupan u četiri veličine, dvije PŠK-debljine stakla i tri boje.



Praktične radne stolove i bočne prozore pronaći ćete u našem dijelu za pribor na stranicama 64 do 79.



ZNATE LI VEĆ: IN&OUT...

... Vitavia gredice su istovremeno prikladne za uporabu u stakleniku kao i vani u vrtu. Dostupne su u tri različite veličine, koji su prilagođeni našim modelima staklenika. Na primjer In&Out S savršeno odgovara uz stražnji zid Apollo staklenika (stranica 68).

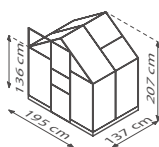
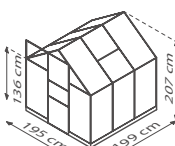

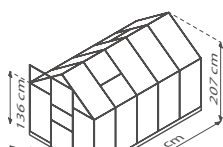
Model	Izvedbe	Eloksirani aluminij	Smaragd ¹⁾	Crna ¹⁾
		Broj art.	Broj art.	Broj art.
APOLLO 2500 s 1 krovnim prozorom Uklj. čelični temelj Osnovna površina oko 2,5 m ² Dimenzije temelja: 194 x 138 cm		PŠK oko 4 mm 282004	40001615	40001607
	PŠK oko 6 mm 282009	40001616	40001608	
APOLLO 3800 s 1 krovnim prozorom Uklj. čelični temelj Osnovna površina oko 3,8 m ² Dimenzije temelja: 194 x 200 cm		PŠK oko 4 mm 282014	40001617	40001609
	PŠK oko 6 mm 282019	40001618	40001610	
APOLLO 5000 s 1 krovnim prozorom Uklj. čelični temelj Osnovna površina oko 5 m ² Dimenzije temelja: 194 x 262 cm		PŠK oko 4 mm 282024	40001619	40001611
	PŠK oko 6 mm 282029	40001620	40001612	
APOLLO 6200 s 2 krovna prozora Uklj. čelični temelj Osnovna površina oko 6,2 m ² Dimenzije temelja: 194 x 325 cm		PŠK oko 4 mm 282034	40001621	40001613
	PŠK oko 6 mm 282039	40001622	40001614	



✓ Izvršno svojstvo izolacije zahvaljujući pločama sa šupljim komorama

✓ Vrata pripremljena za lokot

✓ Uključuje čelični temelj, visine 12,5 cm!

Apollo 6200[®] – PŠK – Elokirani aluminij

UGODAN PRISTUP
nizak prag od vrata

✓ Ugodan pristup s niskim pragom od vrata



15 GODINA JAMSTVA
ZA KONSTRUKCIJU I OKVIR

10 GODINA JAMSTVA
ZA PLOČE SA ŠUPLJIM KOMORAMA OD ATMOSFERSKIH UTJECAJA

Apollo 5000[®] – PŠK – Smaragd[®]



TRITON

2500 – 7500

Tehnika s trostrukim šarmom: tehnika ostakljanja koja je otporna na vjetar, zaravnjeni dizajnerski profili i širok izbor raznovrsnih modela čine Triton dragocjenim zlatnikom u klasi za početnike

Jedinstvena tehnika guranja kod staklenika Triton osigurava visoku stabilnost od vjetra. Zaravnjeni dizajnerski profili pružaju stakleniku dašak jednostavne elegancije. I na kraju: Među brojnim raznim modelima s velikom sigurnošću nalazi se i jedan odgovarajući model za vlastiti vrt.

Lijepi okviri od aluminijskih obuhvataju ploče s obje strane po cijeloj dužini. Kristalno čisto sigurnosno staklo (JSS) i UV-stabilne ploče sa šupljim komorama od polikarbonata mogu se isto tako umetnuti. To čini dodatnu uporabu ometajućih stezaljki ili drugih sredstava za pričvršćivanje suvišnim i povećava stabilnost od vjetra.

Hobi vrtlari mogu kod opreme staviti svoje sopstvene težišne točke na osnovu opcija ostakljanja. Tako na primjer mliječna površina lomi svjetlo, tako da većinom nije potrebno zasjenjivanje. Pri tome se kod debljine od 6 mm poboljšavaju svojstvo izolacije. Najljepše i od vjetra najstabilnije ostakljanje izvodi se s kristalno čistim sigurnosnim staklom (JSS).

Triton je dostupan je u pet različitih veličina s površinama od 2,5 do 7,5 m² i u tri boje: eloksirani aluminij, smaragd ili crna obložena prahom.



(2500-6200)

Model	Izvedbe	Eloksirani aluminij	Smaragd ¹⁾	Crna ¹⁾	
		Broj art.	Broj art.	Broj art.	
TRITON 2500 s 1 krovnim prozorom Uklj. čelični temelj Osnovna površina oko 2,6 m ² Dimenzije temelja: 190 x 129 cm		PŠK oko 4 mm	262014H	261834H	40004431
	PŠK oko 6 mm	262019H	261839H	40004435	
	JSS oko 3 mm	40004509	40004510	40004436	
TRITON 3800 s 1 krovnim prozorom Uklj. čelični temelj Osnovna površina oko 3,8 m ² Dimenzije temelja: 190 x 190 cm		PŠK oko 4 mm	262034H	261844H	40004432
	PŠK oko 6 mm	262039H	261849H	40004433	
	JSS oko 3 mm	40003444	40003449	40004434	
TRITON 5000 s 1 krovnim prozorom Uklj. čelični temelj Osnovna površina oko 5 m ² Dimenzije temelja: 190 x 254 cm		PŠK oko 4 mm	262054H	261854H	40004437
	PŠK oko 6 mm	262059H	261859H	40004438	
	JSS oko 3 mm	40003445	40003450	40004439	
TRITON 6200 s 2 krovna prozora Uklj. čelični temelj Osnovna površina oko 6,2 m ² Dimenzije temelja: 190 x 315 cm		PŠK oko 4 mm	262074H	261864H	40004440
	PŠK oko 6 mm	262079H	261869H	40004444	
	JSS oko 3 mm	40003446	40003451	40004445	
TRITON 7500 s 2 krovna prozora Uklj. čelični temelj Osnovna površina oko 7,5 m ² Dimenzije temelja: 190 x 377 cm		PŠK oko 4 mm	262094H	261874H	40004442
	PŠK oko 6 mm	262099H	261879H	40004441	



Triton 2500² – JSS – Crna¹⁾

✓ Bez stezaljki zahvaljujući tehnici guranja

✓ Dostupno s pločama sa šupljim komorama ili sigurnosnim staklom

✓ Uklj. čelični temelj, visina 12,5 cm!

✓ Klasičan izgled i visoka stabilnost na udare vjetra na osnovu zaravnjenih dizajnerskih profila



✓ Vrata se mogu montirati kao klizna ili zakretna vrata



15 GODINA JAMSTVA
ZA KONSTRUKCIJU I OKVIR

10 GODINA JAMSTVA
ZA PLOČE SA ŠUPLJIM KOMORAMA OD ATMOSFERSKIH UTJECAJA



Triton 7500² – PŠK – Eloksirani aluminij

MERIDIAN 1

6700 – 11500

TÜV-certificirani Meridian 1 čini savršenu osnovu za prošireno vrtlarjenje u vlastitom stakleniku.

Visina i širina modela pružaju biljkama više mjesta za rast i razvoj u usporedbi s modelima za početnike. Pri tome od prostranih visina (strane: 1,37 m, vrata: 1,75 m, sljeme: 2,32 m) upravo i sam vrtlar ima koristi, jer se može kretati bez velikog saginjanja u stakleniku.

Kod pokrivanja postoji više mogućnosti: Lijepo i klasično ostakljeno, sa oko 3 mm debelim, kristalno čistim sigurnosnim (JSS), vrtlari uživaju u slobodnom pogledu u vlastito zelenilo. Zavisno od željenih svojstava izolacije, preporučuju se također ploče sa šupljim komorama (PŠK) debljine oko 4 ili 6 mm. Sastoje se od UV-stabiliziranog polikarbonata. Staklo krovnog prozora kod ploče sa šupljim komorama ima uvijek debljinu od oko 4 mm. Pored viših svojstava izolacije PŠK pružaju i bolju zaštitu od intenzivnog sunca: Lagano mliječna površina lomi svjetlo, tako da većinom nije potrebno zasjenjivanje. Kod pokrivanja s kristalno čistim sigurnosnim staklom (JSS) pomaže zasjenjivanje kako bi se biljke zaštitile od sunca na sunčanim i vrelim danima. Sigurnosno staklo koje koristi Vitavia nikada se ne lomi u oštrim rubovima nasuprot čistog stakla koje se često koristi u drugim staklenicima i na taj način pruža sigurnost u vrtu.

U profilu ploče se pričvršćuju uz pomoć dokazane tehnike opružnih stezaljki, bez obzira jesu li od polikarbonata ili sigurnosnog stakla. Dok se ploče sa šupljim komorama u pločama s velikim površinama nalaze između profila, staklene ploče se montiraju jedna preko druge (klinker ostakljivanje).

Svaki model je serijski opremljen s jednim bočnim prozorom, dva krovna prozora i žlijebom za kišu.

Meridian 1 je dostupan je u četiri različite veličine s površinama od 6,7 do 11,5 m², tri vrste stakala i u tri boje: eloksirani aluminij, smaragd ili crna obložena prahom.



Model	Izvedbe	Eloksirani aluminij	Smaragd ¹⁾	Crna ¹⁾	
		Broj art.	Broj art.	Broj art.	
MERIDIAN 1 6700 s 2 krovna prozora + bočna prozora Osnovna površina oko 6,7 m ² Dimenzije temelja: 254 x 254 cm		PŠK oko 4 mm	40002292	40002304	40002316
	PŠK oko 6 mm	40002293	40002305	40002317	
	JSS oko 3 mm	40002294	40002306	40002318	
	Čelični temelj: V 6 cm	263882	261718	268882	
MERIDIAN 1 8300 s 2 krovna prozora + bočna prozora Osnovna površina oko 8,3 m ² Dimenzije temelja: 254 x 317 cm		PŠK oko 4 mm	40002295	40002307	40002319
	PŠK oko 6 mm	40002296	40002308	40002320	
	JSS oko 3 mm	40002297	40002309	40002321	
	Čelični temelj: V 6 cm	264102	261720	268102	
MERIDIAN 1 9900 s 2 krovna prozora + bočna prozora Osnovna površina oko 9,9 m ² Dimenzije temelja: 254 x 379 cm		PŠK oko 4 mm	40002298	40002310	40002322
	PŠK oko 6 mm	40002299	40002311	40002323	
	JSS oko 3 mm	40002300	40002312	40002324	
	Čelični temelj: V 6 cm	264122	261728	268122	
MERIDIAN 1 11500 s 2 krovna prozora + bočna prozora Osnovna površina oko 11,5 m ² Dimenzije temelja: 254 x 441 cm		PŠK oko 4 mm	40002301	40002313	40002325
	PŠK oko 6 mm	40002302	40002314	40002326	
	JSS oko 3 mm	40002303	40002315	40002327	
	Čelični temelj: V 6 cm	264142	261748	268142	
Proširenje vrata u dvostruka klizna vrata za Meridian 1 PŠK-modele (ploče nisu uključene)		Dimenzije proširenja vrata: Š 60 x V 175 cm – pruža dimenzije dvostrukih kliznih vrata: Š 122 x V 175 cm	260230	2602304	2602307



✓ *Viši i širi od modela za početnike*

✓ *Dostupno s pločama sa šupljim komorama ili sigurnosnim staklom*

✓ *Optimizirana ventilacija zahvaljujući kombinaciji krovnih i bočnih prozora*

Meridian 1 8300²¹ – PŠK – Elokirani aluminij
Slika pokazuje staklenik s čeličnim temeljem kao priborom



**15 GODINA
JAMSTVA**
ZA KONSTRUKCIJU
I OKVIR

**10 GODINA
JAMSTVA**
ZA PLOČE SA ŠUPLJIM
KOMORAMA OD
ATMOSFERSKIH UTJECAJA



Meridian 1 6700³² – PŠK – Smaragd¹⁾
Slika pokazuje staklenik s čeličnim temeljem kao priborom

MERIDIAN 2

6700 – 11500

UTÜV-certificiranom Meridian 2 biljke i napredni vrtlari u stakleniku brzo se osjećaju kao kod kuće.

Kao i kod staklenika Meridian 1 visina i širina modela pružaju biljkama više mjesta za rast i razvoj u usporedbi s modelima za početnike. Pri tome od prostranih visina (strane: 1,37 m, vrata: 1,75 m, sljeme: 2,32 m) upravo i sam vrtlar ima koristi, jer može uspravno raditi u stakleniku.

Bez obzira je li lijepo i klasično ostakljen sa oko 3 mm debelim kristalno čistim sigurnosnim staklom (JSS) ili radi bolje izolacije s 4 ili 6 mm debelim pločama sa šupljim komorama: široka dvostruka klizna vrata i bočni prozor čine Meridian 2 skoro pa savršenim mjestom za stanovanje. Bočni prozor u kombinaciji s dva krovna prozora osigurava pri tome i izvrsnu ventilaciju.

Posebno privlačan je staklenik Meridian 2, klasično ostakljen sa sigurnosnim staklom, kristalno čisto (JSS): Pruža pogled u vlastito zelenilo i pojačava stambeni karakter staklenika. Zavisno od željenih svojstava izolacije, prikladne su također ploče sa šupljim komorama (PŠK) debljine oko 4 ili 6 mm (krovni prozor uvijek oko 4 mm). Sastoje se od UV-stabiliziranog polikarbonata. Pored visokih svojstava izolacije ploče sa šupljim komorama pružaju i bolju zaštitu od intenzivnog sunca – kod pokrivanja s kristalno čistim sigurnosnim staklom (JSS) potrebno je misliti i na pomoći za zasjenjivanje (vidi str. 76).

Dok se kod PŠK-ostakljivanja cijele polikarbonatne ploče pričvršćuju između profila, staklene ploče se montiraju jedna preko druge kod ovdje korištenog klinker ostakljivanja.

Meridian 2 je dostupan u četiri različite veličine s površinama od 6,7 do 11,5 m², u tri vrste stakala i u tri boje: eloksirani aluminij, smaragd ili crna obložena prahom.

Svaki model je serijski opremljen s jednim bočnim prozorom, dva krovna prozora i žlijebom za kišu.



ZNATE LI VEĆ: ZOODELS...

...su lagana alternativa za tjesteninu. Vaše svježje ubrane tikvice se u ovu svrhu jednostavno gule u duge trake u obliku špageta.



Model	Izvedbe	Elokzirani aluminij	Smaragd ¹⁾	Crna ¹⁾	
		Broj art.	Broj art.	Broj art.	
MERIDIAN 2 6700 s 2 krovna prozora + bočna prozora Osnovna površina oko 6,7 m ² Dimenzije temelja: 254 x 254 cm		PŠK oko 4 mm	40002328	40002340	40002352
		PŠK oko 6 mm	40002329	40002341	40002353
		JSS oko 3 mm	40002330	40002342	40002354
		Čelični temelj: V 6 cm	263882	261718	268882
MERIDIAN 2 8300 s 2 krovna prozora + bočna prozora Osnovna površina oko 8,3 m ² Dimenzije temelja: 254 x 317 cm		PŠK oko 4 mm	40002331	40002343	40002355
		PŠK oko 6 mm	40002332	40002344	40002356
		JSS oko 3 mm	40002333	40002345	40002357
		Čelični temelj: V 6 cm	264102	261720	268102
MERIDIAN 2 9900 s 2 krovna prozora + bočna prozora Osnovna površina oko 9,9 m ² Dimenzije temelja: 254 x 379 cm		PŠK oko 4 mm	40002334	40002346	40002358
		PŠK oko 6 mm	40002335	40002347	40002359
		JSS oko 3 mm	40002336	40002348	40002360
		Čelični temelj: V 6 cm	264122	261728	268122
MERIDIAN 2 11500 s 2 krovna prozora + bočna prozora Osnovna površina oko 11,5 m ² Dimenzije temelja: 254 x 441 cm		PŠK oko 4 mm	40002337	40002349	40002361
		PŠK oko 6 mm	40002338	40002350	40002362
		JSS oko 3 mm	40002339	40002351	40002363
		Čelični temelj: V 6 cm	264142	261748	268142



✓ Optimizirana ventilacija zahvaljujući kombinaciji krovnih i bočnih prozora

✓ Velika dvostruka vrata pripremljena za lokot

✓ Dostupno s pločama sa šupljim komorama ili sigurnosnim staklom

Meridian 2 8300²⁾ – PŠK – Elokirani aluminij
Slika pokazuje staklenik s čeličnim temeljem kao priborom

Meridian 2 11500²⁾ – JSS – Crna¹⁾ – Slika prikazuje staklenik s čeličnim temeljem kao priborom



**15 GODINA
JAMSTVA**
ZA KONSTRUKCIJU
I OKVIR

**10 GODINA
JAMSTVA**
ZA PLOČE SA ŠUPLJIM
KOMORAMA OD
ATMOSFERSKIH UTJECAJA

URANUS

6700 – 11500

Slobodan prostor za razvijanje: Visoke biljke kao i visoki vrtlari uživaju u stakleniku Uranus, jer ima dovoljno mjesta za oboje. San za sve ljubitelje biljaka!

TÜV-certificirani Uranus je model za napredne vrtlare. Staklenik Uranus s neobičnom visinom sljemena od 2,48 m i visinom strehe od 1,54 m pruža mnogo prostora i za visoke biljke.

Kod ostakljivanja može se birati između kristalno čistog sigurnosnog stakla (JSS), debljine oko 3 mm i ploče sa šupljim komorama (PŠK). Ploče sa šupljom komore dostupne su debljine od oko 4 ili 6 mm. Sastoje se od UV-stabiliziranog polikarbonata.

Stakla na krovnom prozoru modela s pločama sa šupljim komorama imaju debljinu od oko 4 mm. Ploče sa šupljim komorama posjeduju bolje svojstvo izolacije od stakla i uz to su lakše i sigurnije od lomljenja. Lagano mlječna površina lomi svjetlo, tako da većinom nije potrebno zasjenjivanje.

Kristalno čisto sigurnosno staklo (JSS) koje koristi Vitavia je također otporno na lomljenje i zbog svoje termičke prednapregnutosti osigurava bezopasne komade stakla, ukoliko se ipak jednom slomi. Ovaj staklenik pruža slobodan

pogled i dugoročno ostaje lijepog izgleda u vrtu zbog nedostatka tragova istrošenosti. Na sunčanim i vrelim danima preporučujemo pomoć za zasjenjivanje, kako bi se biljke zaštitile od sunca.

Uranus je dostupan u četiri različite veličine – s površinama od 6,7 do 11,5 m² – u tri vrste stakala i u tri boje: eloksirani aluminij, smaragd ili crna obložena prahom.

Velike staklene ploče kao i ploče sa šupljim komorama pričvršćuju se u profilu s opružnim stezaljkama za staklo. Model ima lagana dvostruka klizna vrata s kugličnim ležajevima širine od 1,22 m i visine od 1,91 m.

Svaki model je serijski opremljen s dva ili četiri krovna prozora i žlijebom za kišu. Bočne prozore za optimizaciju ventilacije i oluke za kišu pronaći ćete na stranicama za pribor 69 i 75.



Model	Izvedbe	Eloksirani aluminij	Smaragd ¹⁾	Crna ¹⁾
		Broj art.	Broj art.	Broj art.
URANUS 6700 s 2 krovna prozora Osnovna površina oko 6,7 m ² Dimenzije temelja: 254 x 254 cm 	PŠK oko 4 mm	264884	261384	268884
	PŠK oko 6 mm	264889	261389	268889
	JSS oko 3 mm	264885	261385	268885
	Čelični temelj: V 6 cm	263882	261718	268882
URANUS 8300 s 4 krovna prozora Osnovna površina oko 8,3 m ² Dimenzije temelja: 254 x 317 cm 	PŠK oko 4 mm	264904	261404	268904
	PŠK oko 6 mm	264909	261409	268909
	JSS oko 3 mm	264905	261405	268905
	Čelični temelj: V 6 cm	264102	261720	268102
URANUS 8300 KOMPLET Staklenik Uranus 8300 uključuje LED-svjetiljku Lang (vidi str. 79)	JSS oko 3 mm	–	–	40001003
URANUS 9900 s 4 krovna prozora Osnovna površina oko 9,9 m ² Dimenzije temelja: 254 x 379 cm 	PŠK oko 4 mm	264924	261424	268924
	PŠK oko 6 mm	264929	261429	268929
	JSS oko 3 mm	264925	261425	268925
	Čelični temelj: V 6 cm	264122	261728	268122
URANUS 11500 s 4 krovna prozora Osnovna površina oko 11,5 m ² Dimenzije temelja: 254 x 441 cm 	PŠK oko 4 mm	264944	261444	268944
	PŠK oko 6 mm	264949	261449	268949
	JSS oko 3 mm	264945	261445	268945
	Čelični temelj: V 6 cm	264142	261748	268142



✓ *Mnogo mjesta zahvaljujući visokom zabatu i visokim bočnim zidovima*

✓ *Do četiri krovna prozora za optimalnu ventilaciju*

✓ *Vrata pripremljena za lokot*

Uranus 11500²⁾ – PŠK – Elokisirani aluminij – Slika prikazuje staklenik s priborom
Čelični temelj i oluci za kišu (vidi str. 75)



KOMPLET
LED-svjetiljka



**15 GODINA
JAMSTVA**
ZA KONSTRUKCIJU
I OKVIR

**10 GODINA
JAMSTVA**
ZA PLOČE
SA ŠUPLJIM KOMORAMA
OD ATMOSFERSKIH UTJECAJA



Uranus 8300²⁾ – JSS – Smaragd¹⁾
Slika pokazuje staklenik s čeličnim temeljem kao priborom

JUPITER

6700 – 11500

Jupiter – najveći planet našeg Sunčevog sustava – je inspiracija za ime ovog prostrano koncipiranog staklenika za napredne vrtlare.

Slično kao Uranus, TÜV-certificirani Jupiter osvaja s neobično visokim stranama i visokim sljemenom. Međutim Jupiter pruža još jedan dodatni bočni prozor. Ono što zvuči kao malo poboljšanje, ovdje ima velikog utjecaja: Kombinirana, pomjerena ventilacija u krovu i strani omogućava optimalnu cirkulaciju zraka. To pomaže Vašim biljkama da dišu.

Jupiter je potpuno ostakljen sa kristalno čistim sigurnosnim staklom (JSS), debljine oko 3 mm, ali je dostupan i sa pločama sa šupljim komorama (PŠK). JSS propušta mnogo svjetla u staklenik i ostaje dugoročno lijepog izgleda zbog toga što nema tragova istrošenosti. Besprijekorno se uključuje u svoje okruženje zbog slobodnog pogleda u staklenik. Kako bi zaštitili biljke od sunca, preporučujemo zasjenjivanje. Sigurnosno staklo se ne lomi s oštrim rubovima i omogućava tako više sigurnosti u usporedbi s čistim staklom. Ploče sa šupljom komorom posjeduju bolja svojstva izolacije, dostupne u debljinama od oko 4 ili 6 mm (krovni prozor uvijek s oko 4 mm). Sastoji se od UV-stabiliziranog polikarbonata, otpornog na lomljenje. Lagano mliječna površina lomi svjetlo, tako da većinom nije potrebno zasjenjivanje. Velike staklene ploče kao i ploče sa šupljim komorama pričvršćuju se u okviru s dokazanom tehnikom opružnih stezaljki za staklo.

Jupiter je dostupan je u četiri veličine s površinama od 6,7 do 11,5 m² i u tri različite boje: eloksirani aluminij, smaragd ili crna obložena prahom.

Model ima lagana dvostruka klizna vrata s kugličnim ležajem širine 1,22 m i visine 1,91 m. Svaki model je serijski opremljen s jednim bočnim prozorom i dva ili četiri krovna prozora i žlijebovima za kišu.



ZNATE LI VEĆ: VEĆINA...

...sorti kupusa voli svježiji zrak. Zbog toga će posebno dobro uspijevati u stakleniku Jupiter s optimiziranom ventilacijom.



Model	Izvedbe	Eloksirani aluminij	Smaragd ¹⁾	Crna ¹⁾	
		Broj art.	Broj art.	Broj art.	
JUPITER 6700 s 2 krovna prozora + bočna prozora Osnovna površina oko 6,7 m ² Dimenzije temelja: 254 x 254 cm		PŠK oko 4 mm	40002228	40002253	40002265
		PŠK oko 6 mm	40002229	40002254	40002266
		JSS oko 3 mm	40002230	40002255	40002267
		Čelični temelj: V 6 cm	263882	261718	268882
JUPITER 8300 s 4 krovna prozora + bočna prozora Osnovna površina oko 8,3 m ² Dimenzije temelja: 254 x 317 cm		PŠK oko 4 mm	40002231	40002256	40002268
		PŠK oko 6 mm	40002232	40002257	40002269
		JSS oko 3 mm	40002233	40002258	40002270
		Čelični temelj: V 6 cm	264102	261720	268102
JUPITER 8300 SET Staklenik Jupiter 8300 uključuje LED-svjetiljku Lang (vidi str. 79)		JSS oko 3 mm	–	–	40002271
JUPITER 9900 s 4 krovna prozora + bočna prozora Osnovna površina oko 9,9 m ² Dimenzije temelja: 254 x 379 cm		PŠK oko 4 mm	40002234	40002259	40002272
		PŠK oko 6 mm	40002235	40002260	40002273
		JSS oko 3 mm	40002236	40002261	40002274
		Čelični temelj: V 6 cm	264122	261728	268122
JUPITER 11500 s 4 krovna prozora + bočna prozora Osnovna površina oko 11,5 m ² Dimenzije temelja: 254 x 441 cm		PŠK oko 4 mm	40002238	40002262	40002275
		PŠK oko 6 mm	40002251	40002263	40002276
		JSS oko 3 mm	40002252	40002264	40002277
		Čelični temelj: V 6 cm	264142	261748	268142



✓ Optimizirana ventilacija s kombinacijom krovnih i bočnih prozora

✓ Mnogo mjesta zahvaljujući visokom zabatu i visokim bočnim zidovima

✓ Ponuda kompleta: Crni Jupiter 8300 u JSS sa LED-svjetiljkom

✓ Vrata pripremljena za lokot

KOMPLET
LED-svjetiljka



Jupiter noću: 8300 KOMPLET²⁾ – JSS – Crna¹⁾ – Slika prikazuje staklenik s čeličnim temeljem kao priborom



Jupiter 11500²⁾ – PŠK – Elokisirani aluminij – Slika prikazuje staklenik s čeličnim temeljem kao priborom



15 GODINA JAMSTVA
ZA KONSTRUKCIJU I OKVIR

10 GODINA JAMSTVA
ZA PLOČE SA ŠUPLJIM KOMORAMA OD ATMOSFERSKIH UTJECAJA

OLYMP

6700 – 11500

Prostran, siguran i s vratima i prozorima kao kod kuće: Olymp je jednostavno izrađen za uživanje!

Pored visokih dvostrukih krilnih vrata s niskim pragom, tome mjerodavno doprinosi kombinirani raspored bočnih i krovnih prozora – oni osiguravaju izvrsnu cirkulaciju zraka i domaću atmosferu.

Bez obzira je li ostakljen s kristalno čistim sigurnosnim staklom (JSS) ili s 4 ili 6 mm debelim pločama sa šupljim komorama (PŠK): Ploče se široko prostiru preko cijele visine bočnih polja. Kompletno opremljen sa sigurnosnim staklom otpornim na lomljenje i debljine oko 3 mm, Vaš Olymp se elegantno uključuje u Vaš vrt. Pruža mnogo svjetlosti biljkama i podstiče tako rast, iako je upravo na sunčanim danima potrebna pomoć za zasjenjivanje kako bi se izbjegao učinak gorućeg stakla. Nasuprot tome ploče sa šupljim komorama lome svjetlo sa svojom lagano mlječnom površinom. Pored toga one poboljšavaju svojstva izolacije, tako da se na početku i na kraju vrtne sezone može učinkovitije zagrijavati.

Svejedno, je li u pitanju 4 mm ili 6 mm debljine: Kod ploča sa šupljim komorama Vitavia kupci mogu se osloniti na kvalitativno visoko vrijedan materijal: Polikarbonatne ploče njemačke proizvodnje su UV-stabilne i zbog toga dugotrajnije od standardnih ploča. Na uzdužnim stranama

su zatvorene, što stabilizira ploče na kontaktnim točkama prema profilu staklenika, jer na rubu ne stoje otvorene ploče sa šupljim komorama, koje bi se lako mogle utisnuti.

Olymp je dostupan u četiri različite veličine s površinama od 6,7 do 11,5 m², u tri vrste stakala i u tri različite boje.

Dva krovna prozora, jedan bočni prozor, žlijeb za kišu i čelični temelj pripadaju u serijsku opremu.



Model	Izvedbe	Eloksirani aluminij	Smaragd ¹⁾	Crna ¹⁾	
		Broj art.	Broj art.	Broj art.	
OLYMP 6700 s 2 krovna prozora + bočna prozora Uklj. čelični temelj Osnovna površina oko 6,7 m ² Dimenzije temelja: 254 x 254 cm		PŠK oko 4 mm	40004051	40004060	40004069
		PŠK oko 6 mm	40004052	40004061	40004070
		JSS oko 3 mm	40004053	40004062	40004071
OLYMP 8300 s 4 krovna prozora + bočna prozora Uklj. čelični temelj Osnovna površina oko 8,3 m ² Dimenzije temelja: 254 x 317 cm		PŠK oko 4 mm	40004078	40004087	40004096
		PŠK oko 6 mm	40004079	40004088	40004097
		JSS oko 3 mm	40004080	40004089	40004098
OLYMP 9900 s 4 krovna prozora + bočna prozora Uklj. čelični temelj Osnovna površina oko 9,9 m ² Dimenzije temelja: 254 x 379 cm		PŠK oko 4 mm	40004105	40004114	40004123
		PŠK oko 6 mm	40004106	40004115	40004124
		JSS oko 3 mm	40004107	40004116	40004125
OLYMP 11500 s 4 krovna prozora + bočna prozora Uklj. čelični temelj Osnovna površina oko 11,5 m ² Dimenzije temelja: 254 x 441 cm		PŠK oko 4 mm	40004272	40004275	40004278
		PŠK oko 6 mm	40004273	40004276	40004279
		JSS oko 3 mm	40004274	40004277	40004280



✓ Dvostruka zakretna vrata s kvakom na zatvaranje

✓ Optimizirana ventilacija zahvaljujući kombinaciji krovnih i bočnih prozora

✓ Visoki zabat i visoki bočni zidovi

✓ TÜV-certificiran

Olymp 6700² – JSS – Crna¹⁾

UGODAN PRISTUP

Dvostruka zakretna vrata s niskim pragom



Olymp 11500²⁾ – PŠK – Eloksirani aluminij

15 GODINA JAMSTVA
ZA KONSTRUKCIJU I OKVIR

10 GODINA JAMSTVA
ZA PLOČE SA ŠUPLJIM KOMORAMA OD
ATMOSFERSKIH UTJECAJA



CASSANDRA

8300 - 11500

Ovako domaćinski ugodno može biti u zelenilu: Postavljen na jednom solidnom temelju, Vaš stakleni brzo postaje Vaš drugi dom i pri tome pomalo donosi mediteranski stil u Vaš vrt.

Cassandra se ističe sa zidanim temeljem od klasičnog, potpuno ostakljenog staklenika: Diskretna zaštita od pogleda, ugodna klima i solidan sveukupni utisak pružaju stakleniku visoki stupanj udobnosti stanovanja za mnoge ugodne sate u vlastitom zelenilu.

Temelj se može jednostavno izravno naručiti ili oblikovati po vlastitim željama. Ovako možete birati: Između ugodnog prethodno konfiguriranog rešenja i temelja, koji se organski uključuje u Vaš cjelokupni koncept vrta. Komplet se sastoji od staklenika i komplet za sastavljanje temelje od kamena. Kamenje je dostupno u dvije boje, boji pijeska ili antracit, te čine lijep izgled zida.

U modelu Cassandra i biljke će se lijepo osjećati: Kristalno čisto sigurnosno staklo (JSS) maksimalno propušta svjetlost u Vaš staklenik, u kojem mogu rasti povrće, voće, začinsko bilje i ukrasne biljke na površini do 11,5 m² i visini do 2,49 m.

Staklenik Cassandra ima izvanrednu ventilaciju zahvaljujući četiri krovna prozora uključena u isporuci. Dvostruka klizna vrata s kugličnim ležajem

imaju nizak prag, širinu od 1,22 m i visinu od 1,94 m. Jednostavno klize i pružaju ugodan pristup također i za invalidska kolica, dječija kolica – ili za tačke.

Kao i svaki Vitavia staklenik i model Cassandra je serijski opremljen sa žlijebom za kišu. Posebna značajka opreme su oluce za kišu koji su sadržani u opsegu isporuke, koji odvođe kišu od zidanog temelja, kako bi isti što je moguće više zaštitili od vlage.

Staklenik Cassandra je dostupan u tri veličine, s jednom vrstom ostakljenja (JSS), dvije boje, sa ili bez kompleta za zidani temelj.



UKLJUČUJE OLUKE ZA KIŠU

Sa isporučenim olucima za kišu pouzdano štite kameni temelj staklenika Cassandra na kutovima od kišnice koja se sliva.



Model	Izvedbe	Eloksirani aluminij	
		Broj art.	Crna ¹⁾ Broj art.
CASSANDRA 8300 s 4 krovna prozora Osnovna površina oko 8,3 m ² Dimenzije temelja: 256 x 324 x 50 cm 	JSS oko 3 mm (kamenje za temelj nije dostupno)	40003493	40003499
	Komplet: JSS oko 3 mm uključuje zidani temelj Boja: Siola pijesak	40003494	40003500
	Komplet: JSS oko 3 mm uključuje zidani temelj Boja: Siola antracit	40003495	40003501
CASSANDRA 9900 s 4 krovna prozora Osnovna površina oko 9,9 m ² Dimenzije temelja: 256 x 388 x 50 cm 	JSS oko 3 mm (kamenje za temelj nije dostupno)	262085	268085
	Komplet: JSS oko 3 mm uključuje zidani temelj Boja: Siola pijesak	40000667	40000671
	Komplet: JSS oko 3 mm uključuje zidani temelj Boja: Siola antracit	40000668	40000672
CASSANDRA 11500 s 4 krovna prozora Osnovna površina oko 11,5 m ² Dimenzije temelja: 256 x 450 x 50 cm 	JSS oko 3 mm (kamenje za temelj nije dostupno)	262095	268095
	Komplet: JSS oko 3 mm uključuje zidani temelj Boja: Siola pijesak	40000669	40000673
	Komplet: JSS oko 3 mm uključuje zidani temelj Boja: Siola antracit	40000670	40000674



✓ *Koncipirano za zidani temelj*

✓ *Uključuje oluke za kišu*

✓ *Ostakljenje s pločama velike površine*

✓ *Široka dvostruka klizna vrata*

Cassandra 11500²⁾ – JSS – Eloksirani aluminij – uključuje temelj u boji antracita



✓ *Ugodan pristup s niskim pragom od vrata*



✓ *Individualne mogućnosti oblikovanja!
Dostupno sa ili bez kompleta za zidani temelj.*

Cassandra 9900²⁾ – JSS – Crna¹⁾ – uključuje temelj u boji pijeska



**15 GODINA
JAMSTVA**
ZA KONSTRUKCIJU
I OKVIR

ZEUS COMFORT

6200 – 15700

Na ovaj način vrtlarstvo u stakleniku zabavno je i za profesionalce među hobi vrtlarima: Visoko vrijedni dijelovi i ekskluzivna oprema čine premium model Zeus Comfort omiljenim modelom za zahtjevne kupce.

Konstrukcija već na prvi pogled ispunjava očekivanja svojom elegantnom i snažnom estetikom: Lijepi profili od dvostrukih okvira održavaju njenu stabilnost s aluminijskim letvicama koje su pričvršćene iznutra, a koje služe pričvršćenju velikih staklenih ili polikarbonatnih ploča na stranama: Zahvaćeni su cijelom dužinom između okvira staklenika i pričvršćenih aluminijskih letvica – ovo čini staklenik ekstremno otpornim na udare vjetrova. Prikladno uz to podni okvir se sastoji od otpornog četverokutnog profila, koji se može jednostavno pričvrstiti na jednom trakastom temelju.

Pored stabilnosti od temelja i njegovog atraktivnog izgleda, staklenik Zeus Comfort pruža brojne dodatke za ugodno vrtlarjenje: 1,88 m visoke strane, krov visine 2,5 m kao i dvostruka krilna vrata širine 1,43 m i visine 1,74 m – opremljen s aluminijskom kvakom za vrata i cilindričnom bravom od nehrđajućeg čelika.

Ostakljenje bočnih zidova može biti opcionalno s kristalno čistim sigurnosnim staklom (JSS), debljine oko 3 mm ili sa UV-stabiliziranim pločama sa šupljim komorama (PŠK), debljine od oko 10 ili 16 mm. Krov je uvijek

pokriven s pločama sa šupljim komorama (min. oko 10 mm debljine) radi zaštite od jakog sunca. Iste su pričvršćene uz pomoć jednostavne tehnike umetanja. Za izvrsna svojstva izolacije, npr. za zimovanje biljaka u saksijama, preporučuje se konzekventno ostakljivanje pločama sa šupljim komorama.

Staklenik Zeus Comfort dostupan je odmah u dvije boje i u šest veličina, tako da ovaj kvalitetan staklenik odgovara i u male vrtove.

Staklenik Zeus je serijski opremljen s dva ili tri krovna prozora, dva žlijeba za kišu, dva oluka za kišu (D 1,75 m, Ø 32 mm) i integriranim podnim profilom.



OKVIRI S DVOSTRUKIM PROFILOM

Kod Vitavia okvira s dvostrukim profilom ploče se na jednoj strani zahvataju od staklenika a na drugoj strani od pričvršćenih aluminijskih letvica.

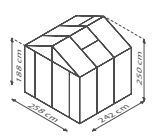
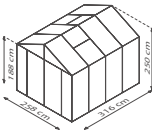
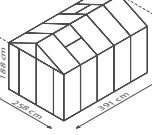
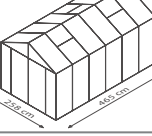

Model	Izvedbe	Eloksirani aluminij		
		Broj art.	Crna ¹⁾ Broj art.	
ZEUS COMFORT 6200 s 2 krovnim prozorom Osnovna površina oko 6,2 m ² preporučena dimenzija temelja: 266 x 250 cm		PŠK oko 10 mm	40004503	40004506
	PŠK oko 16 mm	40004504	40004507	
	JSS oko 3 mm sa PŠK-krovom oko 10 mm	40004505	40004508	
ZEUS COMFORT 8100 s 2 krovna prozora Osnovna površina oko 8,1 m ² preporučena dimenzija temelja: 266 x 324 cm		PŠK oko 10 mm	40002434	40002449
	PŠK oko 16 mm	40002435	40002450	
	JSS oko 3 mm sa PŠK-krovom oko 10 mm	40002433	40002448	
ZEUS COMFORT 10000 s 2 krovna prozora Osnovna površina oko 10 m ² preporučena dimenzija temelja: 266 x 399 cm		PŠK oko 10 mm	40002437	40002452
	PŠK oko 16 mm	40002438	40002453	
	JSS oko 3 mm sa PŠK-krovom oko 10 mm	40002436	40002451	
ZEUS COMFORT 11900 s 3 krovna prozora Osnovna površina oko 11,9 m ² preporučena dimenzija temelja: 266 x 473 cm		PŠK oko 10 mm	40002440	40002455
	PŠK oko 16 mm	40002441	40002456	
	JSS oko 3 mm sa PŠK-krovom oko 10 mm	40002439	40002454	
ZEUS COMFORT 13800 s 3 krovna prozora Osnovna površina oko 13,8 m ² preporučena dimenzija temelja: 266 x 547 cm		PŠK oko 10 mm	40002443	40002458
	PŠK oko 16 mm	40002444	40002459	
	JSS oko 3 mm sa PŠK-krovom oko 10 mm	40002442	40002457	
ZEUS COMFORT 15700 s 3 krovna prozora Osnovna površina oko 15,7 m ² preporučena dimenzija temelja: 266 x 622 cm		PŠK oko 10 mm	40002446	40002461
	PŠK oko 16 mm	40002447	40002462	
	JSS oko 3 mm sa PŠK-krovom oko 10 mm	40002445	40002460	



✓ Uklj. 2 niska oluka za kišu
D 1,75 m, Ø 32 mm

✓ U 16 mm PŠK-ostakljenju prikladno
za zimovanje

✓ Jedinstvenika tehnika nosača stakla
s okvirima s dvostrukim profilima

✓ Ostakljenje s velikim pločama u
krovu i stranama

Zeus Comfort 10000² – PŠK – Eloksirani aluminij



Zeus Comfort 15700² – Kombi – Crna¹

✓ S aluminijskom kvakom za vrata i
visoko vrijednom cilindričnom bravom



15 GODINA
JAMSTVA
ZA KONSTRUKCIJU
I OKVIR

10 GODINA
JAMSTVA
ZA PLOČE SA ŠUPLJIM
KOMORAMA OD
ATMOSFERSKIH UTJECAJA



POLIS

Balkonski staklenik

Čak i gradski balkon pruža mnogo prostora: sa samo 0,35 m² balkonski staklenik Poliss se skladno uklapa i na manjim balkonima, a također obogaćuje urbani doručak sa svježim ubranim rajčicama i začinskim biljem.

Savršena izrada kao što je zatvoreni pod, klizna vrata koja se lako i zasebno upravljaju te dodatni regal čine ga ne samo lijepim, već i jednostavnim za korištenje. Staklenik ima maksimalnu ukupnu visinu od 1,69 m. Međuregal dijeli visinu na donji odjeljak visine oko 0,40 m i gornji odjeljak visine oko 1 m. Kako se međupod sastoji od pojedinačnih uklonjivih podupirača, više biljke se također mogu izravno staviti na pod, tako da Vam na raspolaganju stoji cijela visina.

Ostakljen s kristalno čistim sigurnosnim staklom (JSS) – zahvaćenim bez stezaljki u filigrane i istovremeno otporne aluminijske profile – minijaturnom stakleniku nedostaje još samo malo zelenila, kako bi krasio Vaš balkon. Za vrtlarenje u rano proljeće i u kasnu jesen dostupno je također i bolje izolacijsko ostakljenje s pločama sa šupljim komorama (oko 4 mm).

U standardnu opremu balkonskog staklenika uključeni su podesivi krov, podni okvir, pod i međupod. Staklenik Poliss se opcionalno može opremiti i s kotačima umjesto čeličnim okvirom temelja. Na kotačima se Poliss može bez napora i bez klizanja biljaka postaviti na mjestu na kojem je upravo potreban - ili tamo gdje upravo sija sunce!



DODATNI REGAL

Stvoreni sebi još jednu dodatnu ravan s odgovarajućim dodatnim regalom (vidi str. 67)

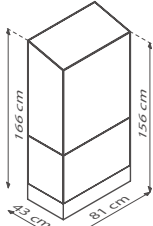
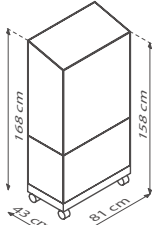

Model	Izvedbe	Eloksirani aluminij Br. art.	Crna ¹⁾ Br. art.
POLIS 350 s čeličnim temeljem Osnovna površina oko 0,35 m ² Dimenzije temelja: 81 x 42,1 cm	 PŠK oko 4 mm	40006210	40006211
	JSS oko 3 mm	40003279	40003280
POLIS 350 s temeljem na kotačiće Osnovna površina oko 0,35 m ² Dimenzije temelja: 81 x 42,3 cm	 PŠK oko 4 mm	40006208	40006209
	JSS oko 3 mm	40003276	40003277

NOVO!
PŠK

✓ *Staklenik za balkon*

✓ *Sigurnosna stakla za visoku iskoristivost sunčeve svjetlosti*

✓ *Mala površina, visoke strane*

✓ *Podijeljena klizna vrata za odvojeno rukovanje s oba odjeljka*

✓ *Opcionalno s praktičnim temeljem na kotačiće ili klasičnim čeličnim okvirom temelja*

Polis 350²⁾ s temeljem na kotačiće –PŠK– Elokisirani aluminij

Polis 350²⁾ s čeličnim okvirom temelja –JSS– Crna¹⁾

✓ *Podesivi krovni prozor*

**15 GODINA
JAMSTVA**
ZA KONSTRUKCIJU
I OKVIR

**10 GODINA
JAMSTVA**
ZA PLOČE SA SUPLJIM
KOMORAMA OD
ATMOSFERSKIH UTJECAJA

✓ *Uklj. regal i pod*

ORION

3800 – 5000

Elegantan dizajn staklenika Orion sa svojim zaobljenim oblicima i krovom orijentalnog izgleda savršeno se uklapa u svaki krajolik, ali i u male vrtno niše.

Visine 2,31 m i širine preko 2 m, pruža dovoljno prostora za razvoj Vaših biljaka i snova.

Krov i strane od kristalno čistog sigurnosnog stakla (JSS) debljine oko 3 mm, propuštaju mnogo svjetla na Vaše biljke, koje se tako pokazuju u punom sjaju. Na donjem kraju krova nalaze se zakrivljene polikarbonatne ploče. Staklenik zbog zaobljenosti dobiva visinu na stranama – i tako pruža više prostora visokim biljkama i vrtlarima u usporedbi s malom površinom.

Orion ima lagana klizna vrata širine 0,60 m i visine oko 2 m, podesivi krovni prozor kao i integrirani žlijeb za kišu.

Dostupan je u dvije veličine, površine 3,8 m² ili 5 m², te u dvije boje, eloksirani aluminij ili crna obložena prahom.

Kod ovdje korištenog klinker-ostakljivanja staklene ploče se montiraju jedna preko druge uz pomoć nosača stakla i pričvrste u profilu sa opružnim stezaljkama za staklo. Za zaštitu od intenzivne sunčeve svjetlosti preporučujemo korištenje pomoćnih sredstava za zasjenjivanje: vidi stranicu 79.



Orion 3800 – JSS – Crna²⁾

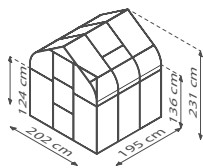
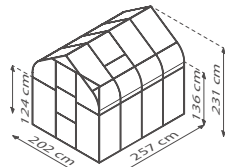

Model	Izvedbe	Eloksirani aluminij Broj art.	Crna ¹⁾ Broj art.
ORION 3800 s 1 krovnim prozorom Osnovna površina oko 3,8 m ² Dimenzije temelja: 192 x 192 cm	 JSS oko 3 mm Čelični temelj: V 6 cm	280985 263708	288985 268708
ORION 5000 s 1 krovnim prozorom Osnovna površina oko 5 m ² Dimenzije temelja: 192 x 254 cm	 JSS oko 3 mm Čelični temelj: V 6 cm	280995 263710	288995 268710



- ✓ *Elegantan dizajn*
- ✓ *Sigurnosna stakla za visoku iskoris-
tivost sunčeve svjetlosti*
- ✓ *Serijski krovni prozori + žlijebovi
za kišu*
- ✓ *Vrata pripremljena za lokot*

Orion 3800² – JSS – Crna¹⁾ – Slika prikazuje staklenik s čeličnim temeljem kao priborom



Orion 5000² – JSS – Elokirani aluminij – Slika prikazuje staklenik s čeličnim temeljem kao priborom



**15 GODINA
JAMSTVA**
ZA KONSTRUKCIJU
I OKVIR

PLAYA

5900 - 7600

Staklenik kao godišnji odmor: S visokim prednjim dijelom, koji omogućava široki pristup, Playa poziva na ulazak, vrtlarjenje ili jednostavno odmor.

U oazu se ulazi kroz ugodan ulaz. Isti odlikuju klizna vrata visine 1,99 m i širine 1,22 m s niskim pragom.

Okvir staklenika se sastoji od uskih aluminijskih letvica. Aluminij je ekstremno stabilan materijal otporan na atmosferske utjecaje, dovoljne su tanke letvice, kako bi se dugoročno osigurao stabilan položaj. Staklo ili ploče sa šupljim komorama se cijelom dužinom zahvataju između profila staklenika i crnih PC-letvica.

Dostupne varijante ostakljivanja su kombi-ostakljivanje i PŠK-pokrov. Kombi-ostakljivanje se sastoji od kristalno čistog sigurnosnog stakla (JSS), debljine oko 3 mm i ploča sa šupljim komorama (PŠK) u krovnom području debljine oko 6 mm. Ploče sa šupljim komorama štite biljke od prekomjernog sunčevog zračenja, osiguravaju uravnoteženu temperaturu i manje su osjetljive na grane koje padaju i slično. Blago nagnuti krov propušta mnogo sunčeve svjetlosti u staklenik i osigurava dovoljnu standardnu visinu kod rada u uspravnom položaju. Izolacijska svojstva staklenika Playa mogu se poboljšati bočnim zidovima i prozorima izrađenim od ploča sa šupljim komorama npr. kod planiranog korištenja u kasnu jesen i rano proljeće.

Poput klasičnog zabatnog krova, moderni jednovodni krov pruža stabilnost i osigurava povećanje kontinuirane visine krova. Krov se proteže oko 30 cm preko prednje strane.

Model je dostupan u dvije različite veličine s osnovnom površinom od 5 m² i 7,6 m², s dvije vrste stakla i dvije boje: eloksirani aluminij, smaragd ili crna obložena prahom.

Jedan do dva podesiva bočna prozora pružaju kući dodatni domaći ugođaj. Oluk za kišnicu i dva oluka za kišu (D 1,50 m, Ø 32 mm) kao i čelični temelj (visine oko 6 cm) također su dio standardne opreme. Model 7600 također je opremljen prozorom s lamelama.

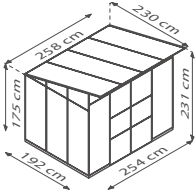
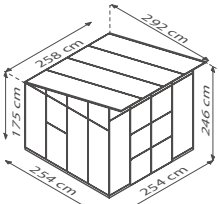

Model	Izvedbe	Eloksirani aluminij Broj art.	Crna ¹⁾ Broj art.
PLAYA 5900 s 1 bočnim prozorom + čelični temelj Osnovna površina ²⁾ oko 5,9 m ² Dimenzije temelja: 254 x 192 cm 	PŠK oko 6 mm	40002395	40002396
	Kombi-ostakljenje: JSS oko 3 mm + Krov PŠK oko 6 mm	40002429	40002430
PLAYA 7600 s 2 bočna prozora, 1 zidni prozor s lamelama + čelični temelj Osnovna površina ²⁾ oko 7,6 m ² Dimenzije temelja: 254 x 254 cm 	PŠK oko 6 mm	40002397	40002398
	Kombi-ostakljenje: JSS oko 3 mm + Krov PŠK oko 6 mm	40002431	40002432

1) Obloženo prahom. 2) Imajte na umu da za modele sa strehom, nadograđena površina više odstupa od unutarnje površine nego kod klasičnih modela. 3) Oprema je pribor i nije sadržana u cijenu. Sve dimenzije su približne vrijednosti. Pravo na tehničke izmjene pridržano. Prikazane boje su neobvezujuće. Dimenzije za visinu uklj. okvir temelja izmjereni. Uvjeti jamstva na: www.vitavia.de/service/garantiebestimmungen



✓ Moderna arhitektura

✓ Standardna visina kod rada u uspravnom položaju

✓ Podesivi bočni prozor

✓ Velike ploče

✓ Ugodan pristup kroz široka dvostruka klizna vrata i nizak prag

Play 7600^{3l} – Kombi – Crna¹⁾



Playa 5900^{3l} – Kombi – Elokirani aluminij



15 GODINA JAMSTVA
ZA KONSTRUKCIJU I OKVIR

10 GODINA JAMSTVA
ZA PLOČE SA ŠUPLJIM KOMORAMA OD ATMOSFERSKIH UTJECAJA

DIANA

5000 – 11500

Dašak orijentalne bajke širi se kroz staklenik Diana i čini ga predivnim mjesto i to ne samo za Vaše biljke.

Elegantan, lijepo oblikovani aluminijski staklenik je dragulj za svaki vrt. Sa svojim bočno zaobljenim krovom savršeno se uklapa u krajolik i osigurava svježje začinsko bilje, zdravo povrće i rascvjetane biljke tijekom cijele godine.

Staklenik Diana je ostakljen kristalno čistim sigurnosnim staklom (JSS), debljine oko 3 mm ili UV-stabiliziranim pločama sa šupljim komorama (JSS), debljine oko 4 mm. Savijene ploče su u svim modelima izrađene od polikarbonata, pri čemu su JSS-modeli uvijek izrađeni od prozirnog polikarbonata.

U staklenik Diana je lako ući zahvaljujući dvostrukim kliznim vratima širine 1,22 m i visine 2 m. Otvorena vrata kod istovremeno otvorenih krovnih prozora izvrsno služe za poprečnu ventilaciju.

Dostupan je u četiri različite veličine s površinama od 5 do 11,5 m² i u tri boje: eloksirani aluminij, smaragd ili crna obložena prahom.

Široku ventilaciju osiguravaju do četiri krovna prozora uključena u opseg isporuke. Žlijebovi za kišu također su serijski sadržani. Za potpuno ravno

postavljanje staklenika pod pravim kutom, posebno pomaže i preporučuje se okvir za temelj od pocinčanog čeličnog lima, koji je premazan bojom.



ZNATE LI VEĆ: NAMJEŠTAJ...

...koji odgovara bojama staklenika, kao ovaj aluminijski stol s 2 ravni u smaragdu¹⁾, pronaći ćete u dijelu za pribor od stranice 64.



Model	Izvedbe	Eloksirani aluminij	Smaragd ¹⁾	Crna ¹⁾	
		Broj art.	Broj art.	Broj art.	
DIANA 5000 s 1 krovnim prozorom Osnovna površina oko 5,0 m ² Dimenzije temelja: 254 x 192 cm		PŠK oko 4 mm	40001574	40001579	–
		JSS oko 3 mm	266568	261568	–
		Čelični temelj: V 12,5 cm	263780	261708	–
DIANA 6700 s 2 krovna prozora Osnovna površina oko 6,7 m ² Dimenzije temelja: 254 x 254 cm		PŠK oko 4 mm	40001575	40001580	40001862
		JSS oko 3 mm	266588	261588	288588
		Čelični temelj: V 6 cm	263882	261718	268882
DIANA 8300 s 2 krovna prozora Osnovna površina oko 8,3 m ² Dimenzije temelja: 254 x 317 cm		PŠK oko 4 mm	40001576	40001581	40001863
		JSS oko 3 mm	266608	261608	288608
		Čelični temelj: V 6 cm	264102	261720	268102
DIANA 9900 s 4 krovna prozora Osnovna površina oko 9,9 m ² Dimenzije temelja: 254 x 379 cm		PŠK oko 4 mm	40001577	40001582	40001864
		JSS oko 3 mm	266628	261628	288628
		Čelični temelj: V 6 cm	264122	261728	268122
DIANA 11500 s 4 krovna prozora Osnovna površina oko 11,5 m ² Dimenzije temelja: 254 x 441 cm		PŠK oko 4 mm	40001578	40001583	40001865
		JSS oko 3 mm	266648	261648	288648
		Čelični temelj: V 6 cm	264142	261748	268142



- ✓ *Dizajn lijepog oblika s velikim pločama*
- ✓ *Ostakljenje moguće sa sigurnosnim staklom ili pločama sa šupljim komorama*
- ✓ *Serijski krovni prozori + žlijebovi za kišu*
- ✓ *Vrata pripremljena za lokot*

Diana 11500² – JSS – Smaragd¹ – Slika prikazuje staklenik s čeličnim temeljem i žlijebom za kišu kao priborom (vidi str. 75) i autom. podizačima prozora (vidi str. 69)



Diana 6700² – PŠK – Eloksirani aluminij – Slika prikazuje staklenik s čeličnim temeljem kao priborom

15 GODINA JAMSTVA
ZA KONSTRUKCIJU I OKVIR

10 GODINA JAMSTVA
ZA PLOČE SA ŠUPLJIM KOMORAMA OD ATMOSFERSKIH UTJECAJA



SIRIUS

Oranžerija

Njegov ekstravagantni izgled i potpuno ostakljenje čine staklenik Sirius jednim posebnim mjestom s mnogo flera, svjetla i karizmom.

Ovaj staklenik u stilu barokne oranžerije sastoji se od aluminijskih profila otpornih na koroziju i atmosferske utjecaje i potpuno je ostakljen s kristalno čistim sigurnosnim staklom (JSS), debljine oko 3 mm. Velike ploče se zahvataju cijelom dužinom između profila staklenika i crnih plastičnih letvica. Zbog T-presjeka (vidi donju sliku) površina od 13 m² može se lakše organizirati u različite prostore nego u klasičnim staklenicima.

Streha (1,60 m) i sljeme (2,54 m) su neobično visoki. U prostrani staklenik se ulazi kroz lagana dvostruka klizna vrata s kugličnim ležajem, širine 1,22 m i visine 1,91 m, te se može opremiti dodatnim dvostrukim kliznim vratima na zabatnim krajevima s desne ili lijeve strane.

Staklenik Sirius je dostupan u tri boje: eloksirani aluminij, smaragd ili crna obložena prahom.

Staklenik Sirius je standardno opremljen s četiri krovna prozora – što osigurava optimalnu ventilaciju. Žlijebovi i tri oluka za kišu (D 1,50 m,

Ø 32 mm) osiguravaju savršenu odvodnju i skupljanje kišnice. Staklenik se isporučuje zajedno s čeličnim temeljem visine oko 6 cm.

Osim toga staklenik možete uljepšati sljemenskom krunom (vidi str. 75), koja istovremeno služi i kao odbrana od golubova.



PRAKTIČNO!

Dodatna dvostruka klizna vrata omogućuju Vam pristup Vašoj oranžeriji s nekoliko strana.

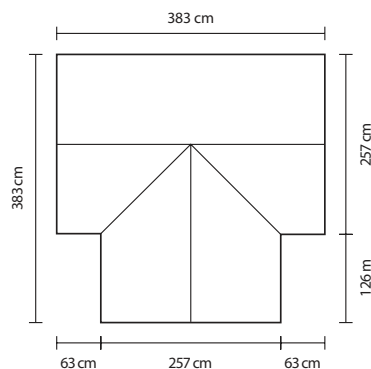
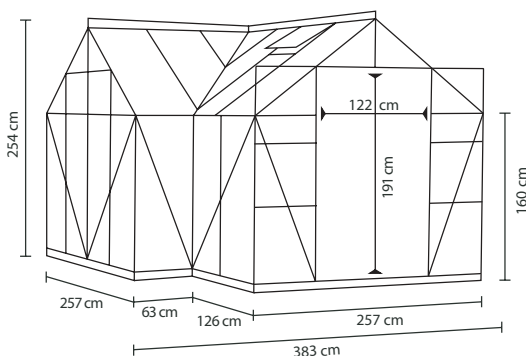

Model

Izvedbe

Eloksirani aluminij

Smaragd¹⁾

Crna¹⁾

		Broj art.	Broj art.	Broj art.
ORANŽERIJA SIRIUS s 4 krovna prozora Uklj. čelični temelj, 6 cm visine Osnovna površina oko 13 m ² Dimenzije temelja: 381 x 381cm	JSS oko 3 mm	265525	265545	265505
	Dvostruka klizna vrata uklj. JSS oko 3 mm	260260	2602604	2602607



✓ Neobičan oblik u stilu oranžerije

✓ Uključuje tri oluka za kišu

✓ Velike ploče

✓ Uključuje čelični temelj visine 6 cm

Sirius² – JSS – Smaragd¹

PRAKTIČAN PRIBOR:
SLJEMENSKA KRUNA (STR. 75)



Sirius² – JSS – Elokisirani aluminij

15 GODINA
JAMSTVA
ZA KONSTRUKCIJU
I OKVIR

HERA

4500 & 9000

Staklenik Hera otvorio je vrata za popularni dizajn paviljona u Vitavia svijet staklenika. Njegov elegantan izgled čini ga draguljem u svakom vrtu.

Hera 4500: Staklenik Hera 4500 pruža oko 4,5 m² ugodnog prostora kao utočište za hobi vrtlare i njihovo omiljeno cvijeće. Može se birati između tri boje: eloksirani aluminij, bijela ili smaragd obložena prahom. Standardna oprema uključuje čelični temeljni okvir, 2 krova s lamelama, stalnu ventilaciju u krovu visine 2,63 m i klizna vrata (Š: 0,62 m, V: 1,77 m).

Hera 9000: Ispod 2,83 m visokog krova staklenika Hera 9000, vrtlari i njihovi gosti naći će oko 9 m² prostora za aktivnosti od presađivanja do večernje čaše vina. Paviljon je dostupan u bojama eloksirani aluminij, bijeloj, smaragdnoj ili crnoj obloženoj prahom.

Opsežna standardna oprema staklenika Hera 9000 uključuje: čelični temelj, žlijebovi za kišu, tri oluka za kišu, tri bočna prozora, stalnu ventilaciju na krovu i udobna dvostruka klizna vrata (Š: 0,80 m, V: 1,77 m) s visoko vrijednom cilindričnom bravom.

Oba paviljona su ostakljena lijepim i praktičnim kombi-staklima: Bočni zidovi su ostakljene kristalno čistim sigurnosnim staklom (JSS), debljine oko 3 mm – i tako omogućuju jasan pogled na vlastito zelenilo. Staklo je pričvršćeno crnim plastičnim letvicama, koje cijelom dužinom obuhvataju stakla. Krov je pokriven UV-stabiliziranim pločama sa šupljim komorama (PŠK), debljine oko 6 mm, koji se kod staklenika Hera 4500 pričvršćuju s plastičnim letvicama, kod staklenika Hera 9000 uz pomoć tehnike umetanja. PŠK štite biljke od štetnog djelovanja jakog sunca.



KOMBI-OSTAKLJENJE: NAJBOLJE OD SVEGA:

Kristalno čisto sigurnosno stakla u zidovima osigurava lijep pogled i mnogo svjetla, ploče sa šupljim komorama u krovu lijepo lomljenje sunčevih zraka i bolja svojstva izolacije u usporedbi s potpuno ostakljenim staklenikom.

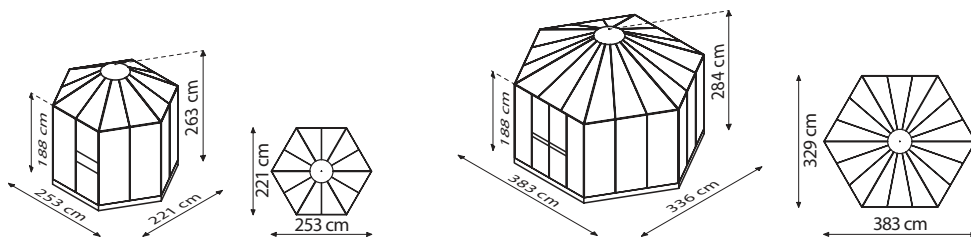

Model	Izvedbe	Eloksirani aluminij			
		Broj art.	Smaragd ¹⁾ Broj art.	Bijela ¹⁾ Broj art.	Crna ¹⁾ Broj art.
HERA 4500 s 2 prozora s lamelama uklj. čelični temelj, Visina oko 6 cm Osnovna površina oko 4,5 m ²	Kombi-ostakljenje: JSS oko 3 mm Krov: PŠK oko 6 mm	40000514	40000515	40002480	—
HERA 9000 s 3 bočna prozora uklj. čelični temelj, Visina oko 6 cm Osnovna površina oko 9 m ²	Kombi-ostakljenje: JSS oko 3 mm + Krov PŠK oko 6 mm	261805	261825	40001866	261815



✓ Paviljon s hekagonalnim temeljem

✓ Velike ploče

✓ Krov s tehnikom umetanja uključujući žlijeb za kišu (samo 9000)

✓ Uključuje čelični temelj

✓ Kombi-ostakljenje od PŠK u krovu i JSS u zidovima

Hera 9000²¹ – Kombi – Bijela¹⁾

Hera 4500²¹ – Kombi – Eloksirani aluminij



15 GODINA
JAMSTVA
ZA KONSTRUKCIJU
I OKVIR

10 GODINA
JAMSTVA
ZA PLOČE SA SUPLJIM
KOMORAMA OD
ATMOSFERSKIH UTJECAJA

GALAXIS

Staklenik paviljon

Uz staklenik Galaxis 9000, hobi vrtlari osvajaju univerzum staklenika na najugodniji način: Visoki krov paviljona nije samo elegantan, on također pruža mnogo prostora za visoke biljke i visoke vrtlare.

Niska dvostruka klizna vrata omogućuju pristup bez spoticanja, čak i s tačkama i drugim glomaznim predmetima. Tri bočna prozora pružaju domaćinski ugođaj i zajedno s trajnom ventilacijom na krovu, pružaju izvrsne mogućnosti ventilacije.

Paviljon je ostakljen lijepim i praktičnim kombi-staklima: Krov je pokriven sa UV-stabiliziranim pločama sa šupljim komorama (PŠK), debljine oko 6 mm, koje se guraju u profile inovativnom tehnikom umetanja. Polikarbonat nježno razbija svjetlost, tako da su biljke zaštićene od prekomjernog sunčevog zračenja. Bočni zidovi su ostakljeni kristalno čistim sigurnosnim staklom (JSS), debljine oko 3 mm – i tako omogućuju jasan pogled na vlastito zelenilo.

Zastakljivanje se odvija pomoću sustava zahvatanja: Ploče su cijelom dužinom zahvaćene između crnih plastičnih letvica i profila staklenika. To izgleda ne samo kvalitetnije od klasične tehnike opružnih stezaljki, već je i otpornije na vjetar, jer se ploče ne pričvršćuju samo na pojedinačnim tačkama, već cijelom dužinom.

Paviljon je dostupan u četiri boje – eloksirani aluminij, bijela, smaragdna ili crna obložena prahom.

Opsežna standardna oprema Galaxis 9000 uključuje: Čelični temelj, oluci za kišu, tri duga oluka, tri bočna prozora, trajna ventilacija na krovu i niska dvostruka klizna vrata (Š: 0,87 m, V: 1,83 m) s bravom od nehrđajućeg čelika koja se može zaključati.

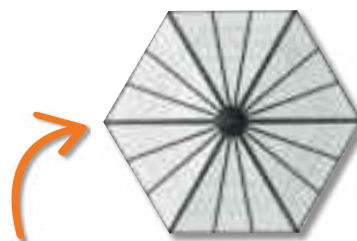

NEOBIČAN OBLIK

Šestokutni krov paviljona pruža stakleniku Galaxis njegov poseban oblik. Hobi vrtlar se međutim ne mora odreći Vitavia standarda kao što su integrirana UV-zaštita krovnih ploča i kružnih žlijebova za kišu.

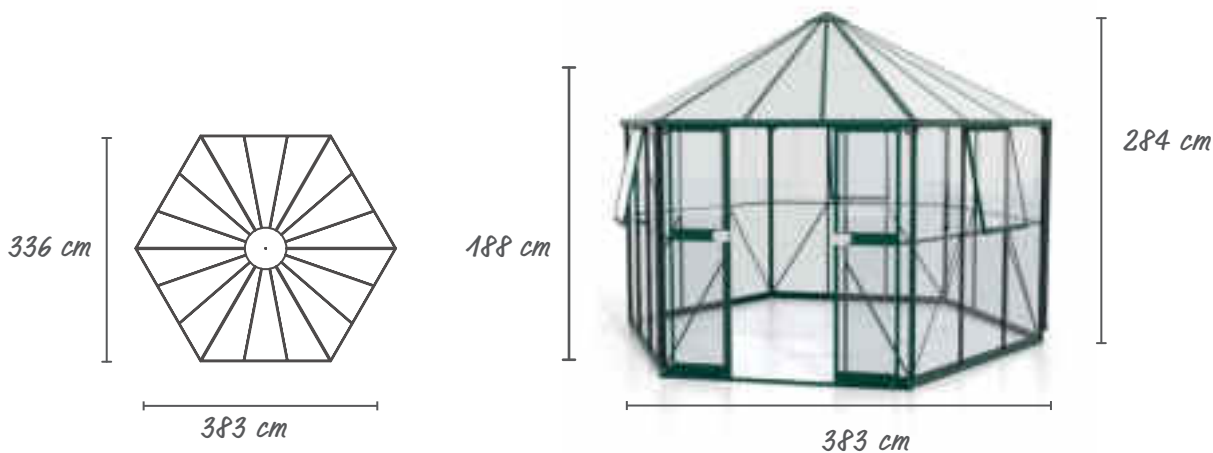

Model	Izvedbe	Eloksirani aluminij	Smaragd ¹⁾	Bijela ¹⁾	Crna ¹⁾
		Broj art.	Broj art.	Broj art.	Broj art.
GALAXIS s 3 bočna prozora uklj. čelični temelj, Visina oko 6 cm Osnovna površina oko 9 m ²	Kombi-ostakljenje: JSS oko 3 mm Krov: PŠK oko 6 mm	40004037	40004038	40004040	40004039



- ✓ *Staklenik u stilu paviljona s jednostavnim pristupom*
- ✓ *Dvostruka klizna vrata s niskim pragom*
- ✓ *Brava od nehrđajućeg čelika na zaključavanje*
- ✓ *Uključuje čelični temelj*
- ✓ *Kombi-ostakljenje od PŠK u krovu i JSS u zidovima*

Galaxis² – Kombi – Crna¹⁾



UGODAN PRISTUP
s niskim pragom od vrata

15 GODINA JAMSTVA
ZA KONSTRUKCIJU I OKVIR

10 GODINA JAMSTVA
ZA PLOČE SA ŠUPLJIM KOMORAMA OD ATMOSFERSKIH UTJECAJA



Galaxis² – Kombi – Bijela¹⁾

APHRODITE

7800 & 11500

Izvanredan jednovodni krov, lijepi i stabilni profili, udobna standardna visina u uspravnom položaju i promišljeno ostakljenje čine staklenik Aphrodite visoko kvalitetnim staklenikom za hobi- i to se i vidi na njemu.

Okviri s dvostrukim profilima estetski i snažno karakteriziraju prostorno široko konstruirani staklenik. Oni osiguravaju posebno pouzdano pričvršćivanje bočnog stakla: Aluminijske letvice pričvršćene vijcima s jedne strane i profili staklenika s druge strane uokviruju staklene ploče i osiguravaju posebnu stabilnost (vidi sl. str. 30). Ploče sa šupljim komorama u krovnom području pričvršćene su tehnikom umetanja. Dugovječnost profila dokumentirana je 15-godišnjim jamstvom na konstrukciju i okvir.

Modeli ostakljeni kristalno čistim sigurnosnim staklom (JSS), lijepo se uklapaju u vrt i dopuštaju da svjetlost bočno pada na biljke. UV-stabilizirane ploče sa šupljim komorama (PŠK) na krovu imaju 10-godišnje jamstvo protiv atmosferskih utjecaja. Oni osiguravaju da samo nježne sunčeve zrake ujutro i poslijepodne padaju kroz jednovodni krovni izravno na biljke. Modeli koji su u cijelosti pokriveni pločama sa šupljim komorama debljine 10 mm pokazuju poboljšana izolacijska svojstva, koja uz odgovarajuće grijanje omogućuju i prezimljavanje biljaka osjetljivih na mraz. Bočni i gornji prozori mogu se otvoriti u različitim stupnjevima – jer se otvaraju prema dolje, čak i po lošem vremenu.

Glavna razlika između staklenika Aphrodite i ostalih staklenika je njegov jednovodni krov. Lagani nagib omogućuje otjecanje kišnice i stvara ravnomjerno povećanje visine: od stražnje strane visine 1,87 m do prednje strane visine do 2,42 m.

Model Aphrodite je dostupan u dvije različite veličine s površinama od 7,8 do 11,5 m², u dvije vrste stakala i u bojama eloksirani aluminij ili bijela obloženo prahom.

Dvostruka klizna vrata širine 1,19 m i visine 1,77 m mogu se montirati bočno kao i na prednjoj strani. Vrata su standardno opremljena visoko kvalitetnom cilindričnom bravom. U zahtjevnu standardnu opremu ovog staklenika, ovisno o veličini, uključena su 3 bočna prozora, 1-2 gornja prozora, žlijeb za kišu, 2 oluka za kišu (D 1,75 m, Ø 32 mm) i cilindrična brava na zaključavanje.

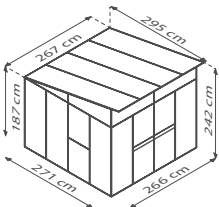
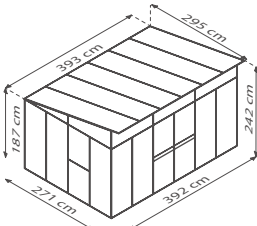

Model	Izvedbe	Eloksirani aluminij	
		Broj art.	Bijela ¹⁾ Broj art.
APHRODITE 7800 s 3 bočna prozora s 1 gornjim prozorom Osnovna površina ²⁾ : oko 7,8 m ² Dimenzije temelja: 271 x 266 cm 	PŠK oko 10 mm	40000804	40002482
	Kombi-ostakljenje: JSS oko 3 mm + Krov PŠK oko 10 mm	40000805	40002483
APHRODITE 11500 s 3 bočna prozora s 2 gornja prozora Osnovna površina ²⁾ : oko 11,5 m ² Dimenzije temelja: 271 x 392 cm 	PŠK oko 10 mm	40000806	40002484
	Kombi-ostakljenje: JSS oko 3 mm + Krov PŠK oko 10 mm	40000807	40002485

1) Obloženo prahom. 2) Imajte na umu da za modele sa strehom, nadograđena površina više odstupa od unutarnje površine nego kod klasičnih modela. 3) Oprema je pribor i nije sadržana u cijenu. Sve dimenzije su približne vrijednosti. Pravo na tehničke izmjene pridržano. Prikazane boje su neobvezujuće. Uvjeti jamstva na: www.vitavia.de/service/garantiebestimmungen



✓ *Velike ploče*

✓ *Pojačani profili za visoku otpornost na vjetar*

✓ *Ugodna standardna visina u uspravnom položaju 1,87 m do 2,42 m*

✓ *Cilindrična brava na zaključavanje*

✓ *Jednovodni krvo s UV-stabiliziranim krovnim pokrovom*

Aphrodite 7800³⁾ – Kombi – Elokisirani aluminij



Aphrodite 11500³⁾ – PŠK – Bijela¹⁾



15 GODINA JAMSTVA
ZA KONSTRUKCIJU I OKVIR

10 GODINA JAMSTVA
ZA PLOČE SA SUPLJIM KOMORAMA OD ATMOSFERSKIH UTJECAJA

FORTUNA

Staklenik paviljon

Premium staklenik Fortuna pruža funkcionalnost jednog staklenika i udobnost stanovanja jednog paviljona. Zahtjevni vrtlari i biljke također imaju koristi od visoko kvalitetne opreme.

Biljke i hobi vrtlari hobi imati će dovoljno prostora za razvoj na površini od 10,2 m² na kvadratnom temelju – također zahvaljujući stranama visine 1,88 m i sljemenu visine 2,65 m. Dvostruka krilna vrata visine 1,74 m i širine 1,46 m, koja se mogu širom otvoriti, naglašavaju dojam prostornosti. Oba krila vrata mogu se pričvrstiti kada su otvorena: tako su osigurani slobodan ulaz i izlaz, čak i s glomaznim predmetima u rukama.

Okviri s dvostrukim profilima uokviruju velika stakla izrađena od kristalno čistog sigurnosnog stakla (JSS) na stranama na stabilan način i bez opružnih stezaljki po cijeloj dužini. Osim toga, staklenik Fortuna impresionira svojom ugodnosti stanovanja: Strane izrađene od kristalno čistog sigurnosnog stakla (JSS) omogućuju nesmetan pogled na vrt – ili izvana u staklenik.

UV-stabilne ploče sa šupljim komorama debljine 10 mm na krovu osiguravaju poboljšana izolacijska svojstva i meko razbijaju intenzivne sunčeve zrake, primjerice u podne, tako da su biljke zaštićene od učinka gorućeg stakla.

Staklenik Fortuna je dostupan isključivo s vrhunskim kombiniranim ostakljenjem i u dvije boje.

Hobi vrtlar također poznaje ostale značajke opreme kao što su tri bočna prozora i kvaka na vratima iz svog "prvog" doma – i stoga je sretan zbog ugođaja doma u svojoj zelenoj oazi. Daljnji detalji otkrivaju da je mali raj promišljen do svih sitnih detalja u smislu korištenja: Žlijebovi i oluci za kišu omogućuju prikupljanje vrijedne kišnice, a isporučeni podni profil omogućuje jednostavno pričvršćenje na trakastom temelju.



Model	Izvedbe	Eloksirani aluminij Broj art.	Crna ¹⁾ Broj art.
FORTUNA s 3 bočna prozora Osnovna površina oko 10,2 m ² Dimenzije temelja: 314 x 314 cm 	Kombi-ostakljenje: JSS oko 3 mm + Krov PŠK oko 10 mm	40003521	40003522



✓ *Izvanredan i elegantan dizajn*

✓ *Uklj. žlijebovi za kišu, oluci za kišu i integrirani podni profil*

✓ *Visoka i široka dvostruka krilna vrata*

Fortuna² – Kombi – Eloksirani aluminij

✓ *Opremljen s tri bočna prozora*

✓ *Aluminijaska kvaka i cilindrična brava*



15 GODINA JAMSTVA
ZA KONSTRUKCIJU I OKVIR

10 GODINA JAMSTVA
ZA PLOČE SA SUPLJIM KOMORAMA OD ATMOSFERSKIH UTJECAJA



Fortuna² - Kombi – Eloksirani aluminij

IDA 900 – 7800

Sa svojom malom površinom i punom standardnom visinom u uspravnom položaju, staklenik Ida koji se prislanja na zid također omogućava uzgoj i sadnju začinskog bilja i povrća u prednjem vrtu, na terasi ili balkonu.

Balkonski staklenici ili staklenici za terasu iz serije Ida su dizajnirani kao prislonjeni staklenici. To omogućava optički diskretnu integraciju uz postojeće gradnje i uštedu mjesta. Neophodan je zid kuće ili stabilni zid kao zadnji zid.

Staklenici Ida 900 i 1300 imaju lagana klizna vrata širine 0,61 m i visine 1,51 m. Modeli 3300 do 7800 imaju dvostruka klizna vrata širine 1,22 m i visine 1,63 m. Žlijeb za kišu pripada u standardnu opremu. Modeli Ida 900 do 5200 standardno su opremljeni jednim krovnim prozorom, a Ida 6500 do 7800 s dva krovna prozora. Krovni prozori služe za optimalnu ventilaciju.

Okvir temelja visine 6 cm od pocinčanog čeličnog lima, premazanog bojom, dostupan je kao dodatna oprema za sve modele.

Ida modeli dostupni su u šest veličina, tri boje i dvije vrste ostakljenja. Pri tome su sve veličine dostupne s pločama sa šupljim komorama (PŠK), debljine oko 4 mm od UV- stabiliziranog polikarbonata. Manji modeli

(900-1300) dostupni su pored PŠK-ostakljenja i potpuno ostakljeni s kristalno čistim sigurnosnim staklom (JSS) debljine oko 3 mm. Za veće modele (5200-7800) pored PŠK-pokrova (oko 4 ili oko 6 mm) dostupno je i kombi-ostakljenje sa staklom u stranama i PŠK u krovu. Krov kod ovih modela je uglavnom pokriven sa oko 6 mm PŠK.

Za savršeno sijanje biljaka ili začinskog bilja, preporučujemo kao pribor za modele 900 i 1300 dva plastificirana žičana regala, veličine 61 x 63 cm (vidi str. 67).



SAVRŠENI BALKONSKI STAKLENIK

Zahvaljujući maloj površini, staklenik Ida 900 također se savršeno uklapa na balkon ili terasu.

Ida 900 – PŠK – Eloksirani aluminij

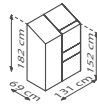
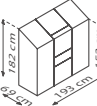
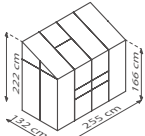
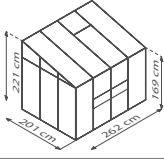
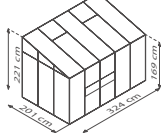
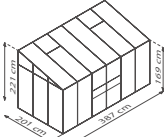

(3300 – 7800)

Model	Izvedbe	Eloksirani aluminij	Smaragd ¹⁾	Crna ¹⁾
		Br. art.	Br. art.	Br. art.
IDA 900 s 1 krovnim prozorom Osnovna površina oko 0,9 m ² Dimenzije temelja: 65 x 130 cm	 PŠK oko 4 mm JSS oko 3 mm Čelični okvir temelja: V 6 cm	260044	261014	267014
		40006078	40006079	40006080
		263090	261770	268090
IDA 1300 s 1 krovnim prozorom Osnovna površina oko 1,3 m ² Dimenzije temelja: 65 x 192 cm	 PŠK oko 4 mm JSS oko 3 mm Čelični okvir temelja: V 6 cm	260054	261024	267024
		40006084	40006085	40006086
		263130	261772	268772
IDA 3300 s 1 krovnim prozorom Osnovna površina oko 3,3 m ² Dimenzije temelja: 128 x 254 cm	 PŠK oko 4 mm JSS oko 3 mm Čelični okvir temelja: V 6 cm	260064	261034	267034
		40006090	40006091	40006092
		263330	261774	268774
IDA 5200 s 1 krovnim prozorom Osnovna površina oko 5,2 m ² Dimenzije temelja: 190 x 254 cm	 PŠK oko 4 mm PŠK oko 6 mm Kombi-ostakljenje: JSS oko 3 mm + Krov PŠK oko 6 mm Čelični okvir temelja: V 6 cm	260074	261654	40001557
		260079	261659	40001558
		40006093	40006094	40006095
		263340	261775	268340
IDA 6500 s 2 krovna prozora Osnovna površina oko 6,5 m ² Dimenzije temelja: 190 x 317 cm	 PŠK oko 4 mm PŠK oko 6 mm Kombi-ostakljenje: JSS oko 3 mm + Krov PŠK oko 6 mm Čelični okvir temelja: V 6 cm	260084	261664	40001559
		260089	261669	40001560
		40006096	40006097	40006098
		263342	261776	268342
IDA 7800 s 2 krovna prozora Osnovna površina oko 7,8 m ² Dimenzije temelja: 190 x 379 cm	 PŠK oko 4 mm PŠK oko 6 mm Kombi-ostakljenje: JSS oko 3 mm + Krov PŠK oko 6 mm Čelični okvir temelja: V 6 cm	260104	261674	40001561
		260109	261679	40001562
		40006099	40006100	40006101
		263344	261777	268346

NOVO!

JSS & Kombi



✓ *Ida 5200-7800:*
uključuje 2 oluka za kišu,
D 1,47 m, Ø 32 mm

✓ *Prislonjeni staklenik:*
Za pričvršćivanje na zid ili zid kuće

✓ *Prikladan i za mali vrt ili balkon*

Ida 3300²⁾ – JSS – Crna¹⁾ – Slika prikazuje staklenik s čeličnim okvirom temelja

✓ *Vrata pripremljena za lokot*



**15 GODINA
JAMSTVA**
ZA KONSTRUKCIJU
I OKVIR

**10 GODINA
JAMSTVA**
ZA PLOČE SA ŠUPLJIM
KOMORAMA OD
ATMOSFERSKIH UTJECAJA

Ida 6500²⁾ – PŠK – Smaragd¹⁾

Slika pokazuje staklenik s čeličnim okvirom temelja kao priborom



FLORA

Prislonjeni staklenik

Ciljajte visoko – također i u malom vrtu. U ovom prislonjenom stakleniku s iznimnom visinom ima mjesta i za visoke biljke.

Prislonjeni staklenik bez zadnjeg zida ističe se svojom velikom visinom za jedan mali staklenik: neobično visoko sljeme od 2,51 m kao i streha visine 1,80 m omogućava za većinu vrtlara rad u stakleniku u uspravnom položaju i pruža takođe dovoljno mjesta za razvoj visokih biljaka, kao npr. rajčica. Zahvaljujući vratima visine 2 m, pristup je također ugodan, čak i za visoke ljude.

Potpuno ostakljen s pločama sa šupljim komorama, staklenik Flora Vam pruža dobru izolaciju od oscilirajućih i zimi niskih temperatura, ali i zaštitu od takozvanog učinka gorućeg stakla: Isti dovodi u slučaju intenzivnog sunčevog zračenja do tako velike koncentracije svjetlosti da biljke mogu izgorjeti. Ploče sa šupljim komorama (PŠK) su izrađene od UV-stabiliziranog polikarbonata i zahvaljujući svojoj mliječnoj površini lome svjetlost na način da se raspršuje i „meko“ pada na biljke. Stoga je dodatno zasjenjivanje u pravilu nepotrebno.

Jedan krovni prozor, lagana klizna vrata s kugličnim ležajem širine 61 cm, kao i žlijebovi za kišu su serijski uključeni. Kod ovako visokog staklenika, korištenje regala ima smisla. Ovaj i drugi odgovarajući pribor, npr. aluminijски regali i stolovi za bolje korištenje prostora ili oluka za kišu za korištenje

kišnice za navodnjavanje koja štedi resurse i biljke, pronaći ćete u dijelu za pribor od stranice 64.

Staklenik Flora je dizajniran kao prislonjeni staklenik. Neophodan je zid kuće ili stabilni zid kao zadnji zid.



ZNATE LI VEĆ?

Orhideje unose eleganciju i egzotiku u Vaš staklenik. S obzirom na to da spadaju u zahtjevne biljke koje ne vole direktnu sunčevu svjetlost, ili hladne ploče, najugodnije će se osjećati u unutrašnjosti staklenika s dobro izolirajućim pločama sa šupljim komorama.



Model

Izvedbe

Eloksirani aluminij

Broj art.

FLORA 3800

s 1 krovnim prozorom

Osnovna površina oko 3,8 m²
Dimenzije temelja: 192 x 190 cm

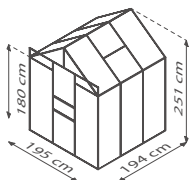

PŠK oko 4 mm

266954

2,51 m

iznimna visina

✓ Visoki prislonjeni staklenik visine 2,51 m

✓ Potpuno PŠK-ostakljivanje: meka svjetlost i bolja izolacijska svojstva

✓ Uključujući krovni prozor i žlijeb za kišu

✓ Vrata pripremljena za lokot

Flora 3800¹¹ – PŠK – Elokisirani aluminij

Flora 3800¹¹ – PŠK – Elokisirani aluminij

15 GODINA
JAMSTVA
ZA KONSTRUKCIJU
I OKVIR

10 GODINA
JAMSTVA
ZA PLOČE SA ŠUPLJIM
KOMORAMA OD
ATMOSFERSKIH UTJECAJA

ATHENA

7000 - 11900

Bilo za prezimljavanje biljaka ili kao prislonjeni staklenik s prekrasnim pogledom: Ovaj prostrani model pruža dovoljno prostora za Vaše povrće, biljke osjetljive na mraz, ali i za Vas!

Jedinstveni okviri s dvostrukim profilima čine elegantan i snažan dizajn staklenika i pružaju modelu Athena posebnu stabilnost (vidi str. 30, sl.). Bočno staklo se sastoji od kristalno čistog sigurnosnog stakla (JSS), debljine oko 3 mm. Krovna površina je opremljena pločama sa šupljim komorama debljine oko 10 mm. Iste štite biljke od prekomjernog sunčevog zračenja, osiguravaju uravnoteženu temperaturu i nisu previše osjetljive na grane koje padaju i slično. Kristalno čisto Vitavia sigurnosno staklo (JSS) je uvijek kaljeno staklo, tako da se ne lomi pod normalnim opterećenjima. Ukoliko jednom ipak dođe do oštećenja, zajamčeno je da neće nastati oštri rubovi – a vrt će ostati siguran.

Dvostruka klizna vrata širine 1,19 m i visine 1,77 m mogu se montirati sa bočno kao i na prednjoj strani. Vrata su standardno opremljena visoko kvalitetnom cilindričnom bravom.

Model Athena je dostupan u četiri veličine i tri boje: Eloksirani aluminij, bijela ili crna obložena prahom.

Standardna oprema uključuje dva bočna prozora, žlijeb za kišu i 2 oluka za kišu. Uz dodatni "komplet za vrata" svoj staklenik možete opremiti sa nekoliko vrata.

ATHENA PREMIUM

Uz posebno dostupan komplet za naknadnu ugradnju, možete ojačati profile na krovu i pretvoriti staklenik Athena u Athena Premium s povećanom stabilnošću i nosivošću.

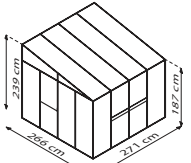
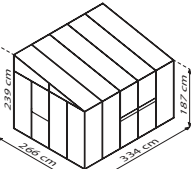
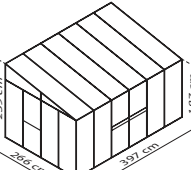
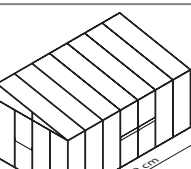
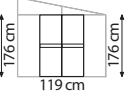

Model	Izvedbe	Eloksirani aluminij	Bijela ¹⁾	Crna ¹⁾
		Broj art.	Broj art.	Broj art.
ATHENA 7000 s 2 bočna prozora Osnovna površina oko 7 m ² preporučena dimenzija temelja: 268 x 281 cm	 JSS oko 3 mm Krov: PŠK oko 10 mm Komplet za naknadno opremanje radi ojačanja	40002388 266709	40002465 40000311	40002392 268809
ATHENA 8600 s 2 bočna prozora Osnovna površina oko 8,6 m ² preporučena dimenzija temelja: 268 x 344 cm	 JSS oko 3 mm Krov: PŠK oko 10 mm Komplet za naknadno opremanje radi ojačanja	40002389 266729	40002488 40000538	40002487 268829
ATHENA 10200 s 2 bočna prozora Osnovna površina oko 10,2 m ² preporučena dimenzija temelja: 268 x 407 cm	 JSS oko 3 mm Krov: PŠK oko 10 mm Komplet za naknadno opremanje radi ojačanja	40002390 266749	40002466 40000539	40002463 268849
ATHENA 11900 s 2 bočna prozora Osnovna površina oko 11,9 m ² preporučena dimenzija temelja: 268 x 470 cm	 JSS oko 3 mm Krov: PŠK oko 10 mm Komplet za naknadno opremanje radi ojačanja	40002391 266769	40002467 40000540	40002464 268869
Komplet za vrata Dvostruka klizna vrata uklj. staklo (JSS)	 JSS oko 3 mm	260250	40000537	2682504



✓ Prslonjeni staklenik posebne klase

✓ Cilindrična brava na zaključavanje

✓ Jedinstvena tehnika držanja stakla s velikim pločama

✓ Uključuje četverokutni profil za pripremu temelja, prag vrata: 4,6 cm

✓ Standardno s 2 niska oluka za kišu
D L 1,75 m, Ø 32 mm

Athena 8600²⁾ – Kombi – Bijela¹⁾



✓ Uključuje bočni prozor

✓ Može se pretvoriti u staklenik Athena Premium zahvaljujući kompletu za pojačanje

Athena 11900²⁾ – Kombi – Crna¹⁾



**15 GODINA
JAMSTVA**
ZA KONSTRUKCIJU
I OKVIR

**10 GODINA
JAMSTVA**
ZA PLOČE SA ŠUPLJIM
KOMORAMA OD
ATMOSFERSKIH UTJECAJA

LEGENDA PROIZVODA

Sljedeći simboli daju Vam brz pregled najvažnijih karakteristika Vitavia staklenika.

BOJE



Eloksirani aluminij



Smaragd obloženo prahom



Crna obloženo prahom



Bijela obloženo prahom

OSTAKLJENJE



Ploče sa šupljim komorama



Kristalno čisto sigurnosno staklo (JSS)



Kombi-ostakljenje

TEHNIKA DRŽANJA STAKLA



Sustavopružnih stezaljki



Tehnika spajanja



Tehnika umetanja



Sustav zahvatanja



Sustav dvostrukih okvira

POSEBNE KARAKTERISTIKE



Čelični temelj uključen ili nije potreban zbog konstrukcije



Standardna visina u uspravnom položaju (bočna visina najmanje 1,60 m)



Nizak prag od vrata



Uključena brava i ključ



TÜV-certificiran (za više informacija pogledajte str. 60)



Energetski učinak

LEGENDA PROIZVODA

Sljedeći simboli Vam pružaju brzi pregled najvažnijih karakteristika vrtnih kućica.

BOJE



Srebrna metalik



Žad



Antracit



Antracit mat



Jela/bijela



Škriljevac/grafit



Škriljevac/bijela



Izgled drveta/orah



Java smeđa



Čisto

SVOJSTVA MATERIJALA



Vruće pocinčani čelik



Galvanski pocinčani čelik



Vinilni sloj



Višeslojno emajliranje



Paneli montirani jedan preko drugog



Unutrašnji četverokutni profili

POSEBNE KARAKTERISTIKE



Standardna visina u uspravnom položaju (bočna visina najmanje 1,60 m)



Integrirana klizna vrata



Integrirana zakretna vrata



Integrirani poklopac sa šarkama



Uključuje bravu

VAŽNO ZNANJE

na temu staklenika

Dragi čitatelji,

drago nam je što želite ispuniti svoj san o vlastitom stakleniku! Ovdje ćete pronaći važne informacije o kvaliteti proizvoda i glavnim značajkama različitih modela Vitavia. Ove informacije služe kao svojevrsna zajednička nit prilikom listanja kataloga - i na taj način Vam pomažu da pronađete "pravi" staklenik za Vas.

SLIČNOSTI I RAZLIKE IZMEĐU VITAVIA STAKLENIKA

Svi staklenici Vitavia odlikuju se kvalitetom kao zajedničkim svojstvom. Prije svega, to znači da dolaze iz naše vlastite proizvodnje – i da se ista odvija u skladu s amfori/BSCI standardima za društvenu i održivu proizvodnju.



Osim toga, korištene materijale odlikuje njihova pouzdana kvaliteta i izvrsna prikladnost za korištenje u staklenicima. Svi profili staklenika izrađeni su od oplemenjenog aluminija: Ovaj otporni materijal ima izvanrednu čvrstoću. To omogućuje korištenje vrlo uskih profila bez žrtvovanja stabilnosti. Elosi- ranjem čistog i praškastog premaza obojanih modela, površina dobiva dodatnu zaštitu od hrđe i ogrebotina, te je lakša za njegu.

Ploče sa šupljim komorama iz njemačke proizvodnje imaju zatvorene uzdužne strane. Za razliku od drugih proizvođača, one pružaju posebnu stabilnost na mjestima za prihvat stakla. Vanjska strana zaštićena od UV-zraka čini ih dugotrajnijim od nezaštićenih primjeraka. Dodatne informacije o funkcionalnim prednostima možete pronaći na stranici 60.

Kod staklenih modela naši kupci mogu se osloniti na isključivu upotrebu kristalno čistog sigurnosnog stakla (JSS). Termička prednapregnutost (EN 12150-2: 2004) dovodi do povećane stabilnosti i raspadanja u bezopasne komadiće, ukoliko jednom ipak dođe do štete.

Unatoč svim sličnostima, asortiman se također odlikuje širokom raznolikosti: Dostupni su klasični staklenici, neobični oblici kao što su oranžerije ili staklenici s jednovodnim krovom, veličine između 0,35 i 15,7 m², različite vrste i tehnike ostakljenja te različite boje. Čitatelji uvijek mogu pronaći dostupne veličine za svaki staklenik ispod naziva proizvoda. Dostupne boje i opcije ostakljivanja mogu se vidjeti jednim pogledom na kvadratne simbole, koji se na svakoj strani staklenika nalaze iznad tabele artikala. Odmah pored upućujemo našim okruglim, sivim simbolima na posebno važna svojstva kvalitete, kao npr. nizak prag.

JAMSTVA

Naši staklenici projektirani su u Vitavia-Grupaciji poduzeća i proizvedeni u vlastitom proizvodnom pogonu. To nam olakšava jamstvo za Vašu kvalitet. Zbog toga dajemo npr. 15 godina jamstva na okvire i konstrukciju.

Ploče sa šupljim komorama kupujemo od njemačkog proizvođača. Njihova vrhunska kvaliteta (vidi gore) omogućuje jamstveni rok od 10 godina.

**15 GODINA
JAMSTVA**
ZA KONSTRUKCIJU I
OKVIR

**10 GODINA
JAMSTVA**
ZA PLOČE
SA ŠUPLJIM KOMORAMA
OD ATMOSFERSKIH UTJECAJA

TÜV-CERTIFIKACIJA

Procjena kvaliteta neovisna od proizvođača posebno je važna za naše kupce staklenika za početnike. Zbog toga smo uspješno aplicirali za TÜV-certifikat za naše najpopularnije modele staklenika 2021. godine.

Sve modele staklenika sa TÜV-certifikatom označili smo ovim simbolom za kvalitet:



„SAVRŠENI“ STAKLENIK

Prilikom odabira Vašeg staklenika važno je uzeti u obzir Vašu prvenstvenu upotrebu. Najvažniji **KRITERIJI ODABIRA** i naše *preporuke* na jednom mjestu:

VISINA BILJAKA

Preporuka: Planirajte prostor za konačnu veličinu biljke.

VELIČINA HOBI VRTA

Preporuka: Rad u uspravnom položaju čuva leđa. Iz tog razloga staklenike s visinom strane od 1,60 m ili više označavamo ovim simbolom: → 

KOLIČINA BILJAKA

Preporuka: Bolje je planirati malo više prostora.

POTREBAN PROSTOR ZA VRT

Preporuka: Danima kada je vrijeme loše bolje je raditi u stakleniku, kod lijepog vremena namještaj od aluminija se lakše i brže iznosi. Ostavite mjesto za dalje predmete kao radni stol, sustav grijanja, vrtni alat itd. – i za sebe za rad. .A možda biste željeli uživati u šoljici kave u svom zelenilu? Ukoliko Vam se sviđa vrtlarstvo ili samo mir i tišina u Vašem stakleniku, sigurno želite tamo više vremena provoditi nego što to sada mislite.

ENERGETSKI UČINAK

Preporuka: Na osnovu boljih izolacijskih svojstava uštedjet ćete energiju za grijanje kod staklenika s pločama sa šupljim komorama. Ukoliko biljke prezimljavaju u Vašem stakleniku, preporučuje se na primjer pokrov od PŠK debljine najmanje 10 mm. Proizvode, koji se zbog PŠK-ostakljenja odlikuju visokom energetsom učinkovitosti, prepoznat ćete na strana proizvoda po sljedećem simbolu: → 

SIGURNOST

Preporuka: Ploče sa šupljim komorama izrađene su od polikarbonata, dakle praktično su nesalomljive. Zbog isključive upotrebe sigurnosnog stakla (JSS), sigurnost u staklenicima Vitavia nije protuargument protiv stakla (pogledajte odjeljak „Sličnosti i razlike“). Ostale prednosti sigurnosnog stakla pronaći ćete pod točkom „Vrste stakala“ (vidi str. 60).

SVJETLO

Preporuka: Za većinu biljaka svjetlost je sinonim za rast i ima izravan utjecaj na prinos. Ovo objašnjava ostakljivanje staklenika sa staklom u odnosu na polikarbonat koji lomi svjetlost. Međutim, u zavisnosti od toga koliko se možete pobrinuti za zasjenjivanje, ipak se preporučuje pokriti krov pločama sa šupljim komorama, koje mogu spriječiti učinak gorućeg stakla zbog svoje mlječne površine. Ostale informacije pronaći ćete pod točkom „Vrste stakala“ (vidi str. 60).

ISKUSTVO I RESURSI

Preporuka: Nemojte se opterećivati, ukoliko tek počinjete s vrtlarstvom ili ukoliko prvi put gradite staklenik. Planirajte dovoljno vremena i dodatnu pomoć.



VRTLARSTVO U STAKLENICIMA *pregled:*

- ✓ Vrtna sezona se automatski produžava u odnosu na slobodnu prirodu.
- ✓ Savršeni uvjeti temperature i svjetla ubrzavaju rast.
- ✓ Prinos je znatno veći. Uz odgovarajuću opremu, staklenik se može koristiti tokom cijele godine.
- ✓ Biljke u saksijama i osjetljive biljke mogu prezimiti u uvjetima koji odgovaraju njihovoj vrsti.
- ✓ Pored svoje vrlo praktične upotrebe, staklenik služi i mnogim hobi vrtlarima kao mjesto za opuštanje: njihova vlastita zelena oaza odmah tu u blizini



TEHNIKE DRŽANJA STAKLA

Za pričvršćenje ploča sa šupljim komorama ili staklenih ploča koriste se različite tehnike zavisno od modela staklenika:



SUSTAVOPRUŽNIH STEZALJKI (A)

Isprobana, jednostavna vrsta ostakljivanja, laka zamjena stakala – čak i kasnije.



TEHNIKA SPAJANJA (B)

Konstruktivno zahvatanje PŠK-a u među profilu, uvijek u kombinaciji s dodatnom tehnologijom držanja na vanjskim rubovima.



TEHNIKA UMETANJA (C)

Vrsta stakla s povećanom otpornosti na vjetar umetanjem ploče ili stakla u profil.



SUSTAV ZAHVATANJA (D)

Zahvatanje ploča između profila i kontinuirane polikarbonatne letvice za visoku stabilnost od vjetra.



SUSTAV S DVOSTRUKIM OKVIROM (E)

Vrhunska tehnologija ostakljivanja s aluminijskim letvicama pričvršćenim vijcima za posebnu stabilnost vjetra i visoko kvalitetan izgled.



C



A



B



D



E

VRSTE STAKALA

Kako bismo Vam olakšali odabir pravog ostakljenja, ovdje su najvažnije prednosti vrsta ostakljenja koje koristimo.



PLOČE SA ŠUPLJIM KOMORAMA (PŠK)¹⁾

Prednosti: Ploče sa šupljim komorama (PŠK) izoliraju više od prozirnog stakla i sigurnosnog stakla, tako da su biljke bolje zaštićene od hladnoće i jakih temperaturnih oscilacija.

To znači da će se Vaš staklenik sa PŠK ljeti sporije zagrijavati, a zimi se neće hladiti tako brzo. Vitavia staklenici su u pravilu dostupni s pločama sa šupljim komorama, debljine oko 4 i 6 mm, pojedini također s istim pločama, debljine oko 10 i 16 mm. Što je PŠK jači, to je bolji učinak izolacije.



KRISTALNO ČISTO SIGURNOSNO STAKLO (JSS)²⁾

Prednosti: Naše kristalno čisto sigurnosno staklo (JSS) propušta svjetlo skoro pa bez filtera - osigurava dakle maksimalno korištenje sunčeve svjetlosti. Sa strane staklo ostavlja neometan pogled, kako iz staklenika tako i u staklenik.

Staklo je teže od ploča sa šupljim komorama i na taj način povećava težinu i stabilnost kuće.



KOMBI-OSTAKLJENJE

Prednosti: Najbolje od obje strane:

Ploče sa šupljim komorama na krovu meko razbijaju svjetlost tako da su Vaše biljke zaštićene od izravne sunčeve svjetlosti, a samim tim i od učinka gorućeg stakla.

Slabije jutarnje i poslijepodnevno sunce nasuprot tome zrači skoro pa bez filtra kroz strane sa sigurnosnim staklom. UV-zaštitni sloj osigurava dug vijek trajanja za PŠK i također štiti Vašu opremu staklenika.

1) Kod korištenja ploča sa šupljim komorama, obratite pažnju na UV-zaštitu na jednoj strani: Strana sa zaštitom uvijek mora biti okrenuta prema vani. Za oznaku vanjske strane, ista je obložena zaštitnom folijom ili otiskom na rubu. U slučaju ploča sa šupljim komorama, koje su označene folijom, nikada nemojte zaboraviti označiti vanjsku stranu prije nego što uklonite foliju! Nakon toga, više nije moguće optički identificirati koja je strana obložena UV-zaštitnim slojem. I samo uz pravilnu upotrebu ploča sa šupljim komorama, grijanje staklenika ima smisla.

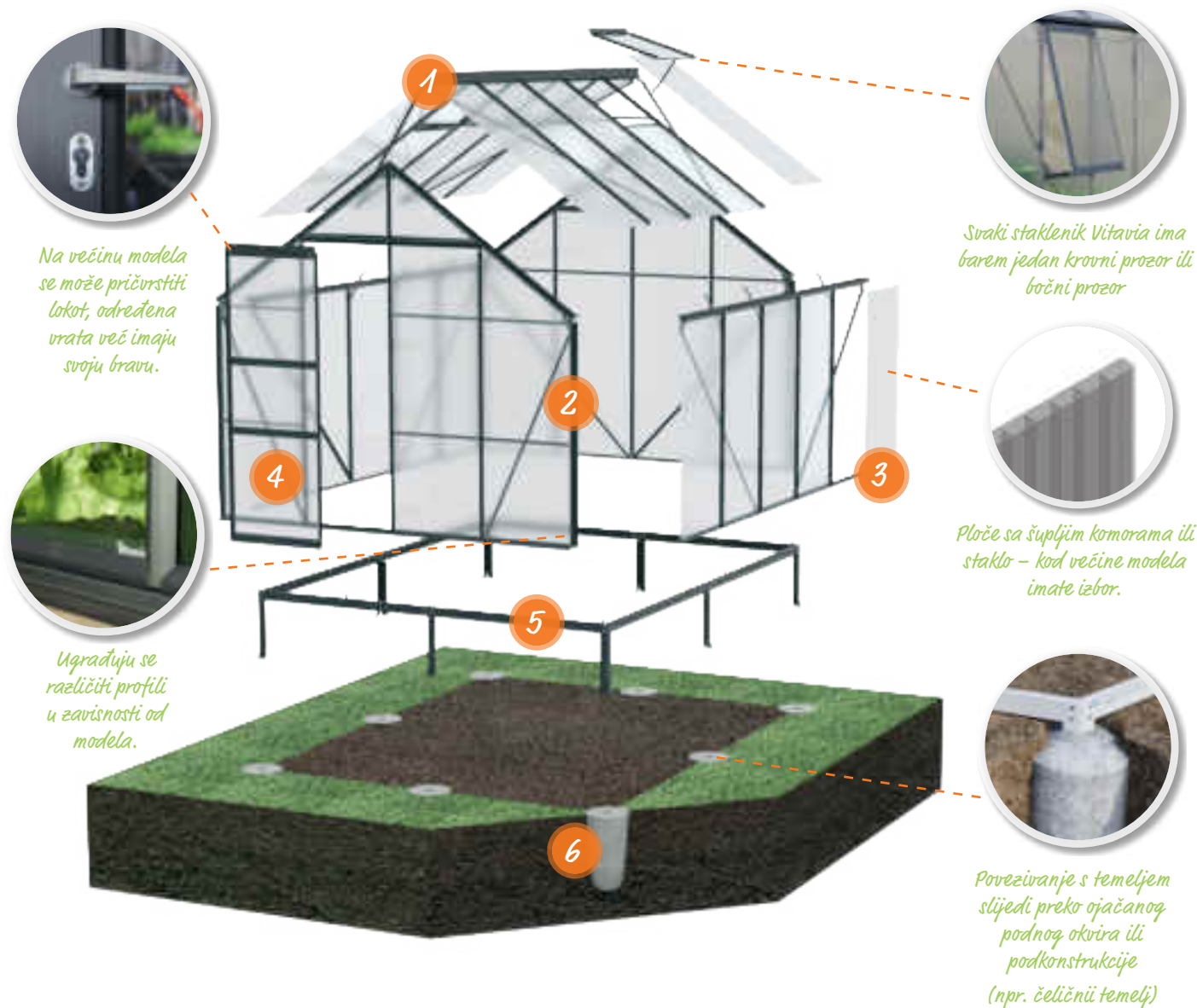

Pregled dijelova staklenika Vitavia

1

Krov

Može imati različite oblike i opcije ostakljivanja i zavisno od modela različit broj prozora, a dolje se uvijek završava s jednim žlijebom za kišu.

2

Profili

Alumijski profili od eloksiranog aluminijskog ili aluminijskog obloženog prahom čine konstrukciju staklenika i određuju o mogućim tehnikama držanja stakla. U zavisnosti od modela, kutni profili i međuprofilu mogu također zahtijevati različite tehnike držanja stakla (vidi lijevu stranicu).

3

Ostakljenje

Ostakljenje se izvodi s pločama sa šupljim komorama u različitim debljinama od 4 do 16 mm ili s kristalno čistim sigurnosnim staklom (JSS oko 3 mm). Kod kombi-ostakljenja, ploče sa šupljim komorama na krovu mogu se kombinirati sa staklom na stranama.

4

Vrata

Vrata omogućavaju ulaz i nude dodatnu opciju ventilacije: Postoje klizna i zakretna vrata. Imaju različite širine i visine. Svi staklenici Vitavia mogu biti opremljeni najmanje s jednim lokotom, mnogi čak imaju i vlastite brave, a neki imaju i kvaku. Vrata s niskim pragom smo posebno označili.

5

Podni okvir

U zavisnosti od modela, podni okvir se može spojiti izravno na temelj ili je potrebna dodatna podkonstrukcija. Za modele za koje je potrebna podkonstrukcija, ali nije uključena u obim isporuke, ona je uvijek navedena kao dodatna oprema u tabeli cijena. Svi ostali modeli su označeni ovim simbolom.

6

Temelj

Temelj mora biti napravljen prije postavljanja i mora biti apsolutno ravan i čvrst kako bi se izbjeglo dugoročno slijeganje. Više informacija na sljedećim stranicama.



PRIJE POSTAVLJANJA

Vitavia staklenici su dizajnirani tako da ih hobi vrtlari mogu sami izgraditi. Radi se o kompletima s dobro ilustriranim i jasnim uputstvima, koja pokazuju montažu korak po korak. U dijelu za preuzimanje na www.vitavia.de nalaze se i kratki isjerci za pojedinačne korake postavljanja i animirani 3D-crteži za postavljanje cijelih staklenika.

VAŽNO: *Prije nego počnete*

1. Unaprijed pripremite podlogu.
2. Ostakljenje mora biti urađeno u jednom komadu, pa za to isplanirajte cijeli dan. Ostakljenje treba izvoditi i kada nema vjetrova ili kada je malo vjetrova.
3. Za postavljanje planirajte jedan vikend i dodatnu pomoć, posebno kod većih kuća.

PODLAGA I TEMELJ STAKLENIKA

Svim našim staklenicima je potreban temelj na koji moraju biti čvrsto usidreni. Pravi temelj je odlučujući za postavljanje bez birga: treba biti potpuno ravno i pod pravim kutom. Za pojedine je potrebna dodatna podkonstrukcija za okvir, kako bi se između ostalog osigurala mogućnost klizanja kliznih vrata.



1. PODKONSTRUKCIJA OKVIRA

Čelični temelj

Čelični temelj je brz i lak izbor za podkonstrukciju. Samo je on pogodan za sve vrste temelja. Odgovarajući čelični temelj nudi se na stranicama proizvoda za sve staklenike koji zahtijevaju podkonstrukciju. Svi modeli kod kojih je čelični temelj uključen u opseg isporuke ili koji zbog dizajna nije neophodan, označeni su sljedećim simbolom.



Konstrukcija od letvica

Kao alternativu čeličnom temelju, upotrijebite dimenzije navedene u odgovarajućim uputama za montažu za pravljenje konstrukcije od letvica. Iste se sastoje od impregniranog drveta otpornog na vremenske uvjete i debljine je najmanje 18 mm i maksimalno širine 32 mm. Konstrukcija od letvica nije prikladna za točkasti temelj.

2. TEMELJ

Ukoliko nema ravne, čvrste površine kao što je pločasti temelj, terasa ili slično, imate nekoliko mogućnosti za izgradnju temelja. Imajte na umu da sljedeća objašnjenja nisu zamjena za stručni savjet.

Točkasti temelj od betona

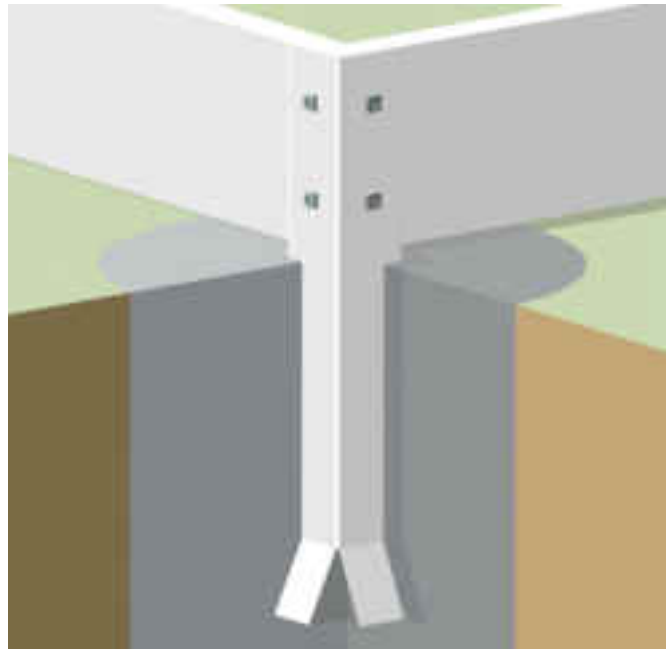

Trebali biste koristiti samo točkasti temelj u kombinaciji s temeljem od čeličnog lima.

Molimo sastavite temelj od čeličnog lima prema uputama. Označite točke na koje želite ugraditi nogare temelja. Iskopajte rupe bez mraza, 60 do 80 cm dubine na ovim područjima, širine oko 30 do 40 cm. Sipajte oko 20 cm šljunka za zaštitu od smrzavanja (lomljenog kamena) i čvrsto ga sabijte. Spustite nogare od temelja i na kraju popunite rupe s betonom. Provjerite je li temelj od čeličnog lima kvadratan i ravan. Kasnije poravnanje nakon stvrdnjavanja betona nije moguće.

Pravljenje temelja kroz točkasti temelj može alternativno biti preko našeg priključnog sidra u zemlju (vidi str. 107).



Betonski trakasti temelj

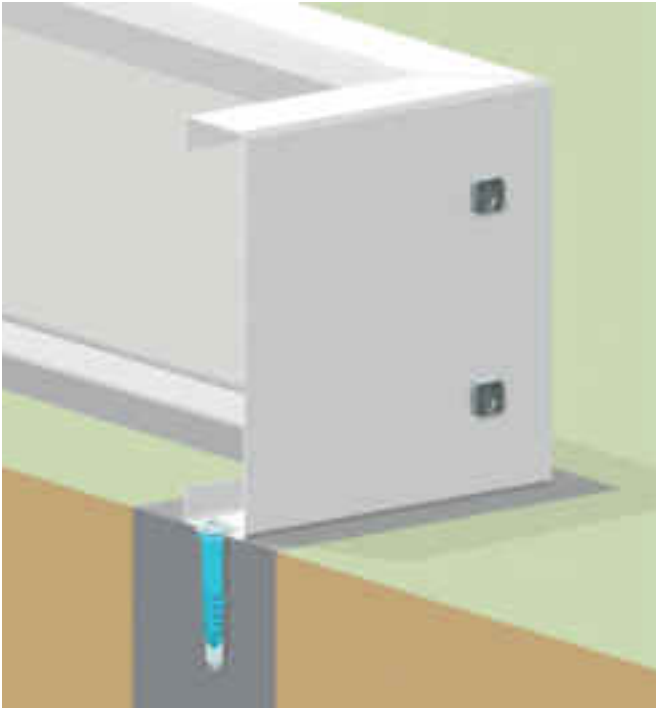

Kod ove vrste temelja iskopajte dovoljno široku jamu prema dimenzijama temelja (vidi upute za montažu), dubine 60 do 80 cm, kako bi temelj bio bez mraza. Sipajte oko 20 cm šljunka za zaštitu od smrzavanja i zbijte ga. Šljunčana podloga se može povećati dodatnim slojevima, beton treba ostati visok najmanje 30 cm.

Napravite oplatu i na kraju izlijte svoj trakasti temelj od betona. Tek kada trakasti temelj potpuno očvrstne, postavite temelj od čeličnog lima ili svoju konstrukciju od letvica na temelj i pričvrstite ih vijcima. Modele bez podkonstrukcije pričvršćujete vijcima izravno. Uvijek obratite pažnju na pravokutnu orijentaciju.

Temelj od betonskog bloka, obrađenog drveta ili plastike

Postavljanje temelja s gotovim dijelovima, npr. od betonskog kamena, koji se vertikalno spušta u zemlju, ukazuje na sličan način funkcioniranja kao lijevani trakasti temelj.

Iskopajte jamu otpornu na mraz prema dimenzijama temelja, dubine 60 do 80 cm. Napunite istu šljunkom za zaštitu od smrzavanja, čvrsto ga zbijajući u slojevima svakih 20 cm, ukupne visine prilagođene Vašem kamenu od temelja. Jama za izjednačavanje od šljunka olakšava uspravljanje kamena po visini i poravnanje.

Nasipajte zemljom oko kamenja tako da kamenje bude okomito i pričvršćeno sa strane. Zatim konačno zbijte zemlju oko temelja. Umjesto betonskih blokova možete koristiti i gotove dijelove od plastike ili impregniranog drveta.

Plan za temelj je priložen u uputama za montažu. Rado ćemo Vam na zahtjev dati na raspolaganje plan za temelj prije isporuke staklenika.

Opća uputstva za izgradnju temelja, kao i plan temelja koji odgovara Vašem stakleniku, možete pronaći na našoj homepage www.vitavia.de, odabirom odgovarajućeg staklenika. Odaberite svoj staklenik i otvorite upute za sastavljanje odmah ispod velike slike proizvoda. Na poleđini uputa za montažu naći ćete specifikacije u poglavlju "0".

OPTIMALNA LOKACIJA

Prava lokacija je ključna za dugoročno uživanje u Vašem stakleniku. Pobrinite se da staklenik bude što je moguće više zaštićen od vjetrova i što bliže Vašoj kući ili vrtnoj kućici. Na ovaj način sprječavate štetu od oluja i brzo hlađenje u hladnijim mjesecima i osiguravate jednostavno snabdijevanje sa strujom i vodom.

Naravno, preporučuje se mjesto s najvećom mogućom izloženošću prirodnom svjetlu. U idealnom slučaju, staklenik je orijentiran od sjevera prema jugu. Pridržavajte se zakonskih odredbi, kao npr. pravilan razmak od dvorišta susjeda.

ODGOVARAJUĆI PRIBOR

Vitavia raspolaže opsežnom ponudom pribora, koja je tematski raspoređena u dijelu za pribor od stranice 64.

OSIGURANJE

Ukoliko imate osiguranje za svoju kuću, preporučuje se obavijestiti osiguravajuće društvo o kupnji staklenika. Kod mnogih osiguravajućih društava to je dovoljno da Vaš staklenik također bude osiguran bez dodatnih troškova. Ostala osiguravajuća društva zahtijevaju mali dodatni godišnji doprinos. Na ovaj način je staklenik osiguran od štete od oluje od jakosti vjetrova 8.

Imate li još pitanja?

Naša služba za korisnike će Vam odgovoriti – i rado će Vam pomoći kod rješavanja problema. Pozovite nas ili nam pišite.

KONTAKT PODACI
Tel.: +49 231-941 655-70
(Po-Če: 9.00-15.00 sati, Pe: 8.00-12.00 sati)
Mail: kundendienst@eph-schmidt.de

Jednostavno nabavite rezervne dijelove i preko našeg online dućana za rezervne dijelove Kunesco:
www.kunesco.de



Vitavia & više

PRIBOR

UPOTPUNITE SVOJ STAKLENIK...

Želimo da uživate u radu u svom stakleniku i da se u njemu osjećate ugodno kada ne sadite, ne čupate korov ili berete. Vaše biljke bi također trebale u njima pronaći optimalne uvjete za rast i napredak – i tako uroditi plodom kako bi se Vaš rad isplatilo. Pribor za staklenik iz sljedećih poglavlja o priboru treba s toga pokriti najvažnije potrebe Vaših biljaka: prikladna ventilacija, temperatura, svjetlo, sjena i voda. Pored toga Vi kao vrtlar trebali bi pronaći ono najvažnije, kako bi postavili, uredili i održavali svoj staklenik.

Pribor u ovom vrtnom katalogu je ciljano proizveden za Vitavia staklenike (Vitavia) ili kupljen (npr. Pergart). Mnogi proizvodi su dostupni u istim varijantama boja kao i staklenici, odgovaraju jačini ventilatora i grijanja tipičnim veličinama staklenika, a ponuđeni formati se uklapaju u odgovarajuće modele radi uštede prostora.

U katalogu na odgovarajućem mjestu upućujemo na modele staklenika koji su izrazito odgovarajući ili neodgovarajući.



NAMJEŠTAJ

Stolovi i police

Sljedeći namještaj će vam pomoći da maksimalno iskoristite vrijedan prostor u stakleniku!

Vaše biljke bi trebale dobiti prostor koji im je potreban, najvažnija radna oprema bi trebala biti na dohvat ruke i trebali biste se moći na odgovarajući način kretati dok radite ili uživate. Sve zavisi, između ostalog, na optimalan prinos prostora. Svi Vitavia aluminijumski stolovi, dodaci i police izrađeni su od istog materijala kao Vitavia profili staklenika i stoga su stabilni, izuzetno otporni, filigranskog izgleda i prave male težine. To znači da se trajno i diskretno uklapaju u plastenik i lako se pomeraju, što omogućava prilagodavanje objekta plodoređu.

ALUMINIJSKI STOL

Dimenzije: Š 121 x Du 54 x V 76 cm | Materijal: eloksirani aluminij ili aluminij obložen prahom | Boje: Elokzirani aluminij, smaragd¹⁾ ili crna¹⁾ | Posebnosti: Mogući 1 ili 2 nivoa, samostojeći

Nivoi	Boja	Broj art.
1	Elokzirani aluminij	260120
1	Smaragd ¹⁾	2601214
1	Crna ¹⁾	2601219
2	Elokzirani aluminij	260125
2	Smaragd ¹⁾	2601264
2	Crna ¹⁾	2601269



ALUMINIJSKI STOL SA PŠK, 16 MM

Dimenzije: Š 121 x Du 54 x V 76 cm | Materijal: eloksirani aluminij ili aluminij obložen prahom + PC | Boje: Elokzirani aluminij, smaragd¹⁾ ili crna¹⁾ | Posebnosti: Radna ploča od PŠK 16 mm, podijeljena i skidiva

Nivoi	Boja	Broj art.
1	Elokzirani aluminij	260130
1	Smaragd ¹⁾	2601304
1	Crna ¹⁾	2601309

NASTAVCI ZA STOLOVE

Dimenzije: Š 121 x Du 28 x V 39 cm | Materijal: eloksirani aluminij ili aluminij obložen prahom | Boje: Elokzirani aluminij, smaragd¹⁾ ili crna¹⁾ | Posebnosti: Radna ploča od aluminija ili plastike, podijeljena i može se izvaditi

Materijal	Boja	Broj art.
Aluminij	Elokzirani aluminij	260127
	Smaragd ¹⁾	2601274
	Crna ¹⁾	2601279
Aluminij sa PŠK	Elokzirani aluminij	260137
	Smaragd ¹⁾	2601374
	Crna ¹⁾	2601379



RASKLOPIVI ALUMINIJSKI REGAL

Dimenzije: Š 120 x Du 31 cm | Materijal: eloksirani aluminij ili aluminij obložen prahom | Boje: Elokzirani aluminij, smaragd¹⁾ ili crna¹⁾ | Uključuje: Materijal za pričvršćenje

Boja	Broj art.
Elokzirani aluminij	260201
Smaragd ¹⁾	2602014
Crna ¹⁾	2602019

RASKLOPIVI ALUMINIJSKI STOL

Dimenzije: Š 120 x Du 56 x V 81 cm | Materijal: eloksirani aluminij ili aluminij obložen prahom | Boje: Elokzirani aluminij, smaragd¹⁾ ili crna¹⁾ | Uključuje: Materijal za pričvršćenje

Boja	Broj art.
Elokzirani aluminij	260207
Smaragd ¹⁾	2602074
Crna ¹⁾	2602079



NOVO!

KOMPLET ŽIČANIH REGALA ZA STAKLENIK IDA

Komplet od 2 komada | Dimenzije: Š 61 x D 63 cm | Materijal: Žica s plastičnom oblogom | Boje: Bijela | Prikladan za: Ida 900 i 1300

Br. art.

260622

DODATNI REGAL ZA BALKONSKI STAKLENIK POLIS

Dodatni regal za balkonski staklenik Polis | Dimenzije: Š 61 x D 63 cm | Materijal: Eloksirani aluminij ili aluminij obložen prahom | Boje: Tamnosiva/eloksirani aluminij, Tamnosiva/crna¹⁾ | Opseg isporuke: Letvice regala, paneli regala, materijal za pričvršćenje | Prikladan za: Polis

Boja

Br. art.

Eloksirani aluminij 40006152

Crna¹⁾ 40006153

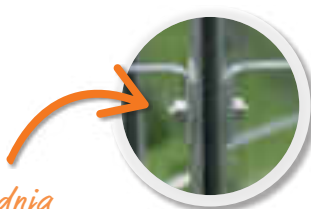

Naknadna ugradnja

Zidni regali mogu se također naknadno pričvrstiti u profile Vitavia staklenika uz pomoć isporučenih rombastih vijaka.

ALUMINIJSKI ZIDNI REGAL

Dimenzije: Š 122 x Du 15 cm | Materijal: Eloksirani aluminij ili aluminij obložen prahom | Boje: Eloksirani aluminij, smaragd¹⁾ ili crna¹⁾

Boja

Br. art.

Eloksirani aluminij 260220

Smaragd¹⁾ 2602204

Crna¹⁾ 2602209



Eloksirani aluminij



Smaragd¹⁾



Crna¹⁾



NOSAČ REGALA

Upotreba: za pričvršćenje vijcima u profilu staklenika | Opseg isporuke: Komplet od 2 komada uključujući rombastе vijke | Dimenzije: Du oko 25 cm | Materijal: Aluminij | Posebnost: za pričvršćenje vlastitih regala

Br. art.

250650



RASKLOPIVI ALUMINIJSKI STOL HERA

Prikladan za: Hera 4500 | Dimenzije: Š 122 x Du 52 x V 95 cm | Materijal: Eloksirani aluminij | Boja: Eloksirani aluminij | Rasklopivi

Br. art.

266920



RASKLOPIVI ALUMINIJSKI REGAL HERA

Prikladan za: Hera 4500 | Dimenzije: Š 122 x Du 27 x V 29 cm | Materijal: Eloksirani aluminij | Boja: Eloksirani aluminij | Rasklopivi

Br. art.

266921



**15 GODINA
JAMSTVA**
NA ZINCALUME®
PROTIV HRĐE

M



S

Visoka gredica Linus IN&OUT

Gredice u stakleniku olakšavaju vrtlarstvo i osiguravaju uredan staklenik, koji se lako održava. Pomažu u organizaciji biljaka – kako unutar gredica, tako i kod uređenja cijelog staklenika.

Vitavia visoke gredice serije IN&OUT pružaj lagano povišeno radno područje zbog svoje visine od 40 cm – tako da i biljke s dubokim korijenjem imaju dovoljno zemlje, da se u njoj dobro drže i dovoljno opskrbe s hranjivim tvarima. Ciljano raslojavanje zemlje može optimizirati uvjete tla.



L

LINUS IN&OUT

Odgovarajuće unutrašnje gredice za Vitavia staklenike | također prikladan za vanjsku upotrebu | Limovi: Zincalume® u bojama granita ili morske trave | Profili: eloksirani aluminij ili crna obložena prahom | Izvedbe: S, M, L

LINUS IN&OUT S

Dimenzije: oko Š 65 x D 185 x V 40 cm | Prikladan za: Comet, Venus, Planet, Apollo, Triton, Orion, Flora

Boja	Broj art.
Granit/eloksirani aluminij	40001524
Granit/crna ¹⁾	40004385
Morska trava/eloksirani aluminij	40005569
Morska trava/crna ¹⁾	40005625

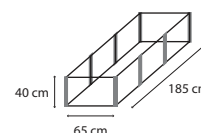

LINUS IN&OUT M

Dimenzije: oko Š 185 x D 185 x V 40 cm | Prikladan za: Comet, Venus, Planet, Apollo, Triton, Orion, Flora

Boja	Broj art.
Granit/eloksirani aluminij	40001525
Granit/crna ¹⁾	40004386
Morska trava/eloksirani aluminij	40005568
Morska trava/crna ¹⁾	40005626

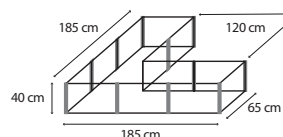

LINUS IN&OUT L

Dimenzije: oko Š 65 x D 245 x V 40 cm | Prikladan za: Meridian 1, Meridian 2, Uranus, Jupiter, Olymp, Cassandra, Zeus Comfort, Playa, Diana, Sirius, Aphrodite, Ida 3300-7800, Athena

Boja	Broj art.
Granit/eloksirani aluminij	40001526
Granit/crna ¹⁾	40004387
Morska trava/eloksirani aluminij	40005567
Morska trava/crna ¹⁾	40005627

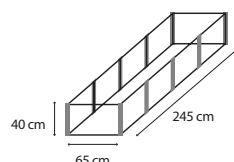

VENTILACIJA & KONTROLA TEMPERATURE

Sve za dobru klimu

Tokom cijele godine mogu biti neophodna prilagođavanja temperature za sisanje mladih biljaka koje su osjetljive na temperaturu.

U toplim godišnjim dobima, biljke i vrtlari se raduju svježem povjetarcu, a u rano proljeće i zimu, toplini naših grijalica u stakleniku, koja djeluje protiv mraza.

Prozori, pomagala za automatsku ventilaciju, grijalice i mjerni uređaji koji su ovdje predstavljeni mogu značajno poboljšati Vaš uspjeh u vrtlarstvu i Vaše raspoloženje



BOČNI PROZOR

Materijal: Elokisirani aluminij ili aluminij obložen prahom i ostakljenje prikladno za model staklenika | Boje: Elokisirani aluminij, smaragd¹⁾, crna¹⁾, bijela¹⁾ | Izvedbe: V, Z i H | Napomena: Kako bi se osigurao ispravan format ploče za izjednačavanje, za JSS-bočne prozore potrebna je specifikacija modela staklenika

BOČNI PROZOR V

Prikladan za: Venus, Planet, Apollo, Meridian 1, Meridian 2, Uranus, Jupiter, Olymp, Cassandra, Playa, Diana, Sirius, Orion

Izvedba	Boja	Br. art.
PŠK oko 3 mm	Elokisirani aluminij	40000546
	Smaragd ¹⁾	40000604
	Crna ¹⁾	40000608
JSS oko 3 mm	Elokisirani aluminij	40000545
	Smaragd ¹⁾	40000603
	Crna ¹⁾	40000607

BOČNI PROZOR H

Prikladan za: Athena, Aphrodite

Izvedba	Boja	Br. art.
JSS oko 3 mm	Elokisirani aluminij	40000853
	Crna ¹⁾	40000827
	Bijela ¹⁾	40000828

BOČNI PROZOR Z

Odgovara za: Zeus Comfort | Napomena: Za PŠK-modele može se koristiti ploča sa šupljim komorama od staklenika

Izvedba	Boja	Br. art.
JSS oko 3 mm	Elokisirani aluminij	40000549
	Crna ¹⁾	40000832
bez ostakljenja	Elokisirani aluminij	40000547
	Crna ¹⁾	40000548

KROVNI PROZOR

Materijal: Elokisirani aluminij ili aluminij obložen prahom | Proizvod: bez ostakljenja | Prikladan za: A) Venus, Planet, Apollo, Meridian 1, Meridian 2, Uranus, Jupiter, Olymp, Cassandra, Diana, Sirius B) Comet C) Triton D) Zeus Comfort

Izvedba	Boja	Br. art.
A) Venus & Co.	Elokisirani aluminij	260402
	Smaragd ¹⁾	2604024
	Crna ¹⁾	2604029
B) Comet NOVO!	Elokisirani aluminij	40000309
	Crna ¹⁾	40000310
C) Triton	Elokisirani aluminij	260410
	Smaragd ¹⁾	2604104
	Crna ¹⁾	40006166
D) Zeus Comfort	Elokisirani aluminij	260408
	Crna ¹⁾	268030

AUTOMATSKI PODIZAČI PROZORA

temperaturno zavisna autom. ventilacija, bez struje | Visina otvaranja: oko 45 cm | Temperatura otvaranja: između 16 °C i 25 °C | Snaga podizanja: oko 7 kg | Upotreba: prikladno za aluminijске i drvene staklenike

Naziv	Izvedba	Br. art.
Thermovent	s premazom od aluminij-cinka	360324
Ventomax	u crnoj boji	360325
Sesam Spiro	s termometrom, otporan na hrđu	360326
Univent	za cjelogodišnja klijališta Gaia XS, 2X i 3X; Ida 900/1300	360327

ZAMJENSKI CILINDAR ZA PODIZAČE PROZORA

Prikladan za Thermovent, Ventomax, Sesam Spiro, Univent i podizače prozora za prozore s lamelama

Br. art.

360323



ZIDNI PROZOR S LAMELAMA

Dimenzije (Š x V): 61 x 45 cm | Materijal: Elokisirani aluminij ili aluminij obložen prahom, 5 stakala | Boje: Elokisirani aluminij, smaragd¹⁾ ili crna¹⁾ | Prikladan za: Comet, Venus, Planet, Apollo, Meridian 1, Meridian 2, Uranus, Jupiter, Olymp, Diana, Ida 5200 do 7800 | Posebnost: kontinuirano podesivo, višeslojna ventilacija bez promaje | Napomena: kod JSS dodatna ploča je potrebna za bočni zid, dostupno na upit

Boja	Br. art.
Elokisirani aluminij	260350
Smaragd ¹⁾	260354
Crna ¹⁾	260358



AUTOMATSKI PODIZAČ PROZORA ZA PROZORE S LAMELAMA

Pogon: temperaturno zavisna autom. ventilacija, bez struje | Materijal: Aluminij | Temperatura otvaranja: između 16 °C i 25 °C | Prikladan za: sve zidne prozore s lamelama (osim Freya)

Br. art.

360328



SOLARNI VENTILATOR SOLARFAN

Materijal: Pociščani čelični lim | 60 x 54,4 cm pogodno za: Venus, Planet, Meridian 1, Meridian 2, Uranus, Jupiter, Olymp, Cassandra, Diana, Sirius, Ida | 55,5 x 87 cm pogodno za: Athena | Posebnost: Pogodan i za standardne prozore drugih proizvođača staklenika

Veličina	Broj art.
60 x 54,4 cm	40000280
61 x 55,9 cm	40000282
61 x 61 cm	40000284
70 x 61 cm	40000285
55,5 x 87 cm	40000286

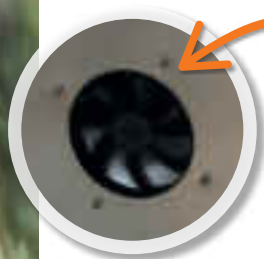

Solarni krovni ventilator

Ventilator na solarni pogon osigurava dobru cirkulaciju zraka u stakleniku na dugi rok i štedi resurse.



VITAVIA 2KW

Električno grijanje | Dimenzije: Š 20 x Du 22 x V 33,5 cm | Kapacitet grijanja: 0-2kW Otporan na prskanje (IP X4) | Kapacitet ventilacije: do 400 m³/h, 3 razine | podešavanje temperature bez koraka | Posebnosti: Ventilator može raditi bez grijača; Potreban je pristup izvoru napajanja

Broj art.

40001487

NORI FIRE

Kerozinska grijalica i svjetiljka | Dimenzije: V 20 x Ø 11,5 cm |Vrijeme gorenja: oko 3 dana po punjenju | Kapacitet grijanja: 50-100 W | Sadržaj spremnika: 0,5 litara | Težina: 0,75 kg

Proizvod

NORI FIRE

Zamjenski fitilj (nije prikazan)

Broj art.

40002724

3720181



LONI FIRE

Grijanje na naftu | Dimenzije: V 17 x Ø 10,5 cm | Vrijeme gorenja: cca 3 dana po punjenju | Kapacitet grijanja: 50-100 W | Sadržaj spremnika: 0,5 litara | Težina: 0,5 kg

Proizvod

LONI FIRE

Zamjenski fitilj (nije prikazan)

Broj art.

40002725

3720181



MIN-MAX TERMOMETAR

Dimenzije: Š 12 x Du 4 x V 22,5 cm | Mjerni opseg: -50 do +50 °C | specijalnost: Osim trenutne temperature, prikazuje i minimalnu i maksimalnu temperaturu mjernog intervala

Broj art.

250670

TERMOMETAR

Dimenzije: Š 8 x Du 4 x V 8 cm | Mjerni opseg: -20 do +60 °C | Stalno mjeri trenutnu temperaturu okoline

Broj art.

250690

HIGROMETER

Dimenzije: Ø oko 50 x Du 19 mm | Pored temperature, označava i procenat relativne vlažnosti | Mjerni opseg: Temperatura -25 do +55 °C; Vlažnost zraka 20 do 100%

Broj art.

40003453



TERMOMETAR ZA ZEMLJU

Dimenzije: Š 15,5 x Du 4 x V 20 cm | Mjerni opseg: -20 do +60 °C | Stalno mjeri trenutnu temperaturu poda

Broj art.

250660





ANTARES

Električno grijanje sa snažnim ventilatorom i podesivim smjerom zračenja u čeličnom kućištu | Vrsta grijanja: Current | Podešavanje temperature: Stepless | Kapacitet grijanja: 3 kW | Faze ventilatora: 3 | Cirkulacija vazduha: 280³ / h | Protok zraka: 2,9 m/s | klasa zaštite: IP X4 | Pogodno za do 40 m³ prostora | Dimenzije: D 31,5 x Š 33,5 x V 40 cm | Izolirana zaštitna ručka | Prednja i zadnja zaštitna rešetka | Posebnosti: Potreban je pristup izvoru napajanja

Broj art.

40002167



CARINAE & CEPHEI

Električno grijanje u čeličnom kućištu | Vrsta grijanja: Current | Podešavanje temperature: beskonačno | Faze ventilatora: 3 | Protok zraka: 1,5 m/s | klasa zaštite: IP X4 | Prednja i zadnja zaštitna rešetka | Posebnosti: Potreban pristup izvoru napajanja | **Cephei 2kW:** Kapacitet grijanja: 2 kW | Cirkulacija vazduha: 120³ / h | Pogodno za do 30 m³ prostora | Dimenzije: D 20 x Š 21 x V 33 cm | **Carinae 2kW:** Kapacitet grijanja: 3 kW | Cirkulacija vazduha: 280³ / h | Pogodno za do 40 m³ prostora | Dimenzije: D 25,5 x Š 25,5 x V 41 cm

Model:

Broj art.

Cephei 2kW 40002165

Carinae 3kW 40002164



VELIKI PARAFIN

Grijanje na naftu | Dimenzije: Ø 28 x 45 cm | Vrijeme gorenja: oko 16 sati po punjenju | Kapacitet rezervoara: 4 litre | Težina: 4,4 kg | Posebne karakteristike: posebno visok učinak grijanja, pogodan za velike staklenike do 14 m²

Broj art.

372691

NAFTNO LOŽ ULJE

Niskoaromatična nafta, bez mirisa + bez čađi | Boja: prozirna | Količina: 1000 ml | Prikladan za: Lit Fire W4, Vit Fire W5, Big Paraffin ili drugi naftni grijači | Biljeska: **Napominjemo da je isporuka nafte kupcu ograničena na maksimalno 1 litar**

Broj art.

40000934



VIT FIRE & LIT FIRE

Grijanje na naftu | Dimenzije: Ø 30 x V 41 cm | Vrijeme gorenja: oko 7 dana po punjenju (VIT FIRE); oko 3,5 dana po punjenju (LIT FIRE) | Učink grijanja: 300 W (VIT FIRE); 600 W (LIT FIRE) | Sadržaj spremnika: 4,5 litre | Težina: 1,6 kg (VIT FIRE); 1,9 kg (LIT FIRE)

Model:

Broj art.

VIT FIRE 40002721

LIT FIRE 40002722

Zamjenski fitilj (nije prikazan) 3720171

JARI FIRE

Grijanje na naftu | Dimenzije: V 12 x Ø 19,2 cm | Vrijeme gorenja: cca 8 dana po punjenju | Kapacitet grijanja: 100 W | Kapacitet rezervoara: 1 litra

Proizvod

Broj art.

JARI FIRE 40002723

Zamjenski fitilj (nije prikazan) 3720181





NAVODNJAVANJE

Sistemi za slavine i bačve za kišu

Za razliku od svjetlosti, biljke u potpunosti zavise od vas za zalijevanje.

Sa sistemima za navodnjavanje koji su ovdje predstavljeni, štedite sebe nevolja i neželjenih sušnih perioda za biljke. Koje je navodnjavanje najbolje zavisi od veličine staklenika, potreba biljke za vodom i tehničkih zahtjeva u i na stakleniku.



TRANSP. SISTEM KAPALJKE DRIP'N ROLL



Prenosivi sistem kapaljke za spajanje na slavinu ili crijevo | Područje primjene: Gredice do 60 m² | Dužina: 2 x 15 m | Jedinice kapanja: 100 | Zapremina navodnjavanja: 2 l/h | Upravljanje: moguće sa vodenim satom WT218 ili EMT | Uključujući adapter

Br. art.

40000326

HYDROMAT

Automatski sistem za navodnjavanje i đubrenje za priključak na slavinu | Dimenzije: Ø 12 x V 25 cm | Razvodno crijevo: D 10 m | Štapovi za kapanje: 50 komada | Razmak kapanja: fleksibilan | Kapacitet: 2,5 litre | Produžni komplet za Hydromat: 10 štapova za kapanje

Izvedba

Br. art.

Hydromat

250610

Produžni komplet

250615

CDK 12



Navodnjavanje kapanjem za saksije cvijeća | Upotreba: Staklenik do 4 m² | Navodnjavanje: Kapljice | Broj štapova za kapanje: 12 komada | Količina protoka: 1,3 l/h

Br. art.

40000317



CRIJEVO ZA KAPANJE DP15 & DP30



Upotreba DP30: Gredice do 30 m² | Upotreba DP15: Visoke gredice i cjelogodišnja kljajlišta preko 5 m² | Prikladan za: Slavinu ili crijevo | Dužina: 15 m (DP15) odnosno 30 m (DP30) | Razmak kapanja: oko 30 cm | Uključuje: Regulator tlaka i filter | Upravljanje: moguće sa vodenim satom WT218 ili EMT | Uključujući adapter

Izvedba

Br. art.

DP15

40000322

DP30

40000325



Sustav za navodnjavanje MGS48

MGS48 navodnjava do 8 m² gredica, bilo maglicom ili kapljicama. Izravan priključak na slavinu omogućava protok od 1,3L/h.

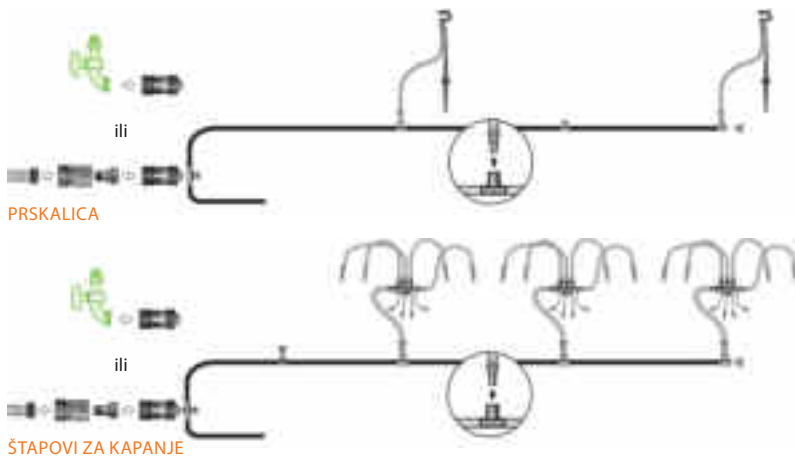

2u1: Koristi se kao prskalica i za navodnjavanje kapanjem



SUSTAV ZA NAVODNJAVANJE MGS48



Upotreba: Staklenik 5-8 m² | Navodnjavanje: Kapljice i magla | Broj štapova za kapanje: 48 komada | Broj prskalice: 4 komada | Brzina protoka: 1,3 l/h | Uklj. adapter za slavinu za vodu, štapove za kapanje i prskalicu | Upravljanje: moguće sa satom za navodnjavanje WT218

Broj art.
40000319



ELEKTRONSKI SAT ZA NAVODNJAVANJE WT218

Način rada: na baterije | Prikladan za: Slavina za vodu | Raspon pritiska: 0-8bara (120 PSI) | Maksimalna temperatura vode: 60 °C | Posebnosti: Moguće podešavanje trajanja, frekvencije i točnog vremena navodnjavanja

Broj art.
40001597

MEHANIČKI SAT ZA NAVODNJAVANJE EMT

Prikladan za: Sustavi za navodnjavanje MGS24/48, sustavi bačvi za kišnicu RWK24/36/50, crijeva za kapanje DP15/30, PD25, transp. Drip'n Roll sustav kapanja, transp. sustav prskanja i hlađenje pare | Način rada: mehanički | Vrijeme rada (ručni interval): 1-120 minuta

Broj art.
40000330



HLAĐENJE PARE CMK



Upotreba: za vlaženje zraka | Navodnjavanje: Hlađenje pare | Površina primjene: do 20 m² | Uključeno: T-adapter svakih 1,20 m | Upravljanje: moguće sa satom za navodnjavanje WT218

Broj art.
40000332

RWK50 sustav bačvi za kišnicu

Navodnjavanje kap po kap bez struje ili slavine za vodu, jednostavnim priključkom na bačvu za kišnicu: Crijevo za navodnjavanje se priključuje izravno na isporučeno standardno vrtno crijevo.

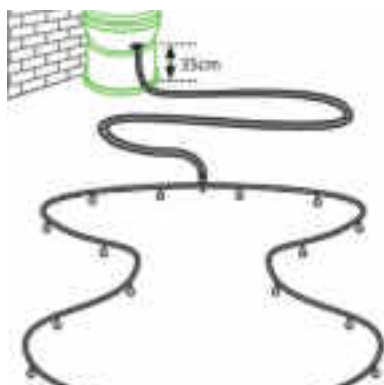

Radi bez struje i slavine za vodu!

SUSTAV BAČVI ZA KIŠNICU RWK50

Upotreba: Gredica, živica & staklenik | Navodnjavanje: Kapljica | Broj kapaljki: 50 komada | Brzina protoka: 0,3-0,5 l/h (u zavisnosti od razine vode u bačvi za kišnicu) | Upravljanje: moguće sa EMT satom za navodnjavanje | Savjet: Postavljanje 35cm iznad gredice (za ravnomjeran protok) | Uklj. 5 m vrtno crijevo, adapter za bačvu za kišnicu i vrtno crijevo, razvodnik za crijevo za navodnjavanje

Broj art.
40000324



BASICS

Mali i zamjenski dijelovi

Ovo poglavlje sadrži sve, od opružnih stezaljki preko oluka za kišu do zaštite od vjetra i još mnogo toga za Vas: Jer svi ovi detalji mogu napraviti razliku između uživanja i patnje kod vrtlara u stakleniku.

Većina dijelova pribora mogu se univerzalno koristiti u stakleniku Vitavia. Prilikom odabira obratite pažnju na informacije o odgovarajućim modelima.



UNIVERZALNI VIJCI I KOMPLET MATICA

Za naknadno umetanje u aluminijske profile | Količina: 10 komada | Materijal: Elokisirani aluminij | Posebnost: Rombasta glava

Br. art.

250570



ČELIČNI VIJCI I KOMPLET MATICA

Standardni vijak za montažu staklenika | Količina: 10 komada | Materijal: Nehrđajući čelik | Posebnost: četvrtasta glava

Br. art.

250569

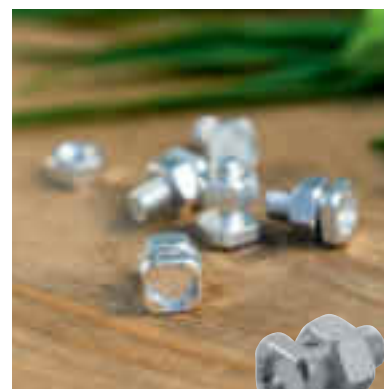

ALUMINIJSKI VIJCI I KOMPLET MATICA

Standardni vijak za montažu staklenika | Količina: 10 komada | Materijal: Elokisirani aluminij | Posebnost: četvrtasta glava

Br. art.

250571



UNIVERZALNI DRŽAČ

Upotreba: za pričvršćenje biljaka zatezanjem užadi ili žica | Količina: 10 komada | Materijal: Plastika | Posebnost: Rombasta glava za umetanje u profile staklenika

Br. art.

250580



Ukras za sljeme se jednostavno umetne u sljeme: Izuzet elegantnog izgleda, ovaj ukras pruža i učinkovitu zaštitu staklenika od golubova.



OLUCI ZA KIŠU

Dimenzije: D 28 x Ø 3,2 cm | Materijal: Plastika (PVC) | Boja: Crna | Opseg isporuke: 2 oluka, 2 spojna komada, 2 završna komada, 2 stezaljke | **A)** Prikladan za: Comet, Venus, Planet, Apollo, Meridian 1, Meridian 2, Uranus, Jupiter, Olymp, Cassandra, Diana, Ida 900-3300 | **B)** Prikladan za: Triton

izvedba	Br. art.
A) Venus & Co.	2603043
B) Triton	2603083



Iz žlijeba, u oluk, izravno u bačvu - to znači: uzdravlje drage biljke!

S olucima za kišu ne sakupljate samo dragocjenu kišnicu, odvodite vodu od kuće i štite je na ovaj način od stalne vlage.

SLJEMENSKA KRUNA

Materijal: Plastika (PVC) | **A)** Prikladan za: Jupiter, Meridian 1, Meridian 2, Uranus, Olymp, Diana, Cassandra; **B)** Prikladan za: Sirius | Boje: Crna, smaragd | Posebnost: Dekoracija i obrana od golubova u isto vrijeme

izvedba	Boja	Br. art.
A) Jupiter & Co.	Smaragd	2602704
	Crna	2602707
B) Sirius	Smaragd	2602804
	Crna	2602807



NOVO!

4 mm & 6 mm debljine
SA ZATVORENIM
UZDUŽNIM STRANAMA

10 GODINA
JAMSTVA
ZA PLOČE SA ŠUPLJIM
KOMORAMA OD
ATMOSFERSKIH UTJECAJA

Za ostakljenje i PŠK-pokrov

Ako su ploče sa šupljim komorama već dotrajale ili je jedna ili više ploča nestala od posljednje oluje, iste možete zamijeniti sa sljedećim PŠK-kompletima, ovisno od modela i potrebe. Odgovarajući pribor – na primjer radi zaštite od budućih šteta od vjetrova i vremenskih prilika – također bi trebali pronaći ovdje.

PŠK-KOMPLETI

Kompleti s pločama sa šupljim komorama u različitim veličinama | Komplet 1, 2, 3 prikladan za: Venus, Comet (samo 4 mm), Planet (samo 6 mm), Apollo | Komplet 4, 5, 6 prikladan za: Uranus, Jupiter, Olymp | Posebnosti: otporan na UV-zračenje; otporniji zbog zatvorenih uzdužnih strana

Komplet	Sadržaj	Debljina	Br. art.
Komplet 1	2 x krovne ploče (61 x 114,2 cm),	4 mm	40006109
	3 x krovne ploče (61 x 120,8 cm)	6 mm	40006113
Komplet 2	6 x bočne ploče (61 x 120,8 cm), 4 x krovne ploče (61 x 114,2 cm),	4 mm	40006111
	1 x ploča za krovni prozor 4 mm (60 x 54,4 cm), 1 x ploča za vrata odnosno ispod krovnog prozora (61 x 61 cm)	6 mm	40006114
Komplet 3	8 x krovne ploče (61 x 120,8 cm)	4 mm	40006112
	5 x krovne ploče (61 x 114,2 cm), 1 x ploča za krovni prozor 4 mm (60 x 54,4 cm) 2 x ploča za vrata odnosno ispod krovnog prozora (61 x 61 cm)	6 mm	40006115
Komplet 4	3 x bočne ploče (61 x 152,1 cm)	4 mm	40006116
	3 x krovne ploče (61 x 150,5 cm),	6 mm	40006120
Komplet 5	1 x ploča za krovni prozor 4 mm (60 x 54,4 cm)	4 mm	40006117
	5 x krovne ploče (61 x 150,5 cm), 6 x bočne ploče (61 x 152,1 cm) 1 x ploča za ispod krovnog prozora (61 x 98,1 cm)	6 mm	40006122
Komplet 6	10 x bočne ploče (61 x 152,1 cm)	4 mm	40006118
	8 x krovne ploče (61 x 150,5 cm) 2 x ploča za krovni prozor 4 mm (60 x 54,4 cm) 2 x ploča za ispod krovnog prozora (61 x 98,1 cm) 1 x ploča za vrata gore ili dolje (61 x 61 cm)	6 mm	40006123



OPRUŽNE STEZALJKE ZA STAKLO

Količina: 20 komada | Materijal: pocinčani opružni čelik
Boja: Čista ili crna | Upotreba: za pričvršćenje ostakljenja u aluminijским profilima, za upotrebu pod zategnutosti |

Boja	Br. art.
Čisto	250572
Crna	2505729



NOSAČ STAKLA

Količina: 20 komada | Materijal: Nehrđajući čelik | Boja: Čisto | Upotreba: za preklopnu montažu JSS (ostakljivanje klinkerom)

Br. art.
250574



VJETROBRAN

Upotreba: Zamjenjuje opružne stezaljke i stabilizira PŠK kod položaja izloženog vjetru | Pričvršćenje: Između PŠK i aluminijskog profila | Prikladno za: Sve staklenike s opružnim stezaljkama s PŠK (za Comet vidi također Comfort-komplet bez stezaljki stranica 10) | Materijal: PC, aluminijški kutnik

Izvedba	Br. art.
2500/3000/3800/4400 za PŠK 4 mm	250804
2500/3000/3800/4400 za PŠK 6 mm	250806
5000/5800/6200/7300 za PŠK 4 mm	250814
5000/5800/6200/7300 za PŠK 6 mm	250816
6700/7500 za PŠK 4 mm	250824
6700/7500 za PŠK 6 mm	250826
8300/9900/11500 za PŠK 4 mm	250834
8300/9900/11500 za PŠK 6 mm	250836

PŠK-KOMPLET ZA ZAPTIVANJE

Traka za pokrivanje na valjku s aluminijским završnim trakama, upotreba: Zaptivanje ploča sa šupljim komorama (4 ili 6 mm) širine do 61 cm, kako bi se umanjio prodor vlage | Širina: 25 mm | Materijal: samoljepljiva UV-stabilizirana specijalna folija i silikonski papir (ljepljiva rola), aluminij (letvica) | Napomena: Lijepljenje se mora obaviti prije upotrebe PŠK-a; nije prikladno za staklenike s tehnikom umetanja!

Izvedba	Br. art.
S, 2500-3800 (staklenik sa širinom od 3 polja)	40002565
M, 5000-6500 (staklenik sa širinom od 3 polja)	40002652
L, 6700-11500 (staklenik sa širinom od 4 polja)	40002653



KOMPLET ZA ZAPTIVANJE

Zaptivne trake za oblaganje staklenih ploča uz aluminijumski profil | Obvezna montaža za modele s opružnim stezaljkama do 6 mm debljine, do 4 mm kod upotrebe kod modela s tehnikom zahvatanja ili vjetrobranom | Dužina: 10 m | Materijal: Plastika | Boja: Crna | Prikladan za: Sve Vitavia staklenike s ostakljenjem s opružnom stezaljkom ili tehnikom zahvatanja

Br. art.
250620

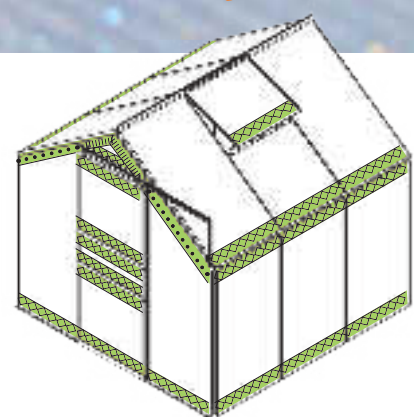

ZAPTIVNA TRAKA
+ ALUMINIJSKE ZAVRŠNE LETVICE
= ZAŠTITA OD VLAGE

Vrata & Pribor

Proširite Vaš staklenik za dodatni prilaz, prolaz ili izlaz. Na ovaj način skraćujete puteve i osiguravate da se hobi vrtlari, djeca i ostali ne stoje međusobno na putu kod aktivnog korištenja staklenika. I to treba tako biti!



DVOSTRUKA KLIZNA VRATA SIRIUS

Dvostruka klizna vrata za Vitavia staklenik Sirius | Materijal: Elokisirani aluminij ili aluminij obložen prahom, JSS oko 3 mm

Boja	Br. art.
Elokisirani aluminij	260260
Smaragd ²⁾	2602604
Crna ²⁾	2602607

KOMPLET ZA VRATA ATHENA

Dvostruka klizna vrata za Vitavia staklenik Athena | Materijal: Elokisirani aluminij ili aluminij obložen prahom, JSS oko 3 mm

Boja	Br. art.
Elokisirani aluminij	260250
Bijela ²⁾	40000537
Crna ²⁾	2682504



Kotačić za vrata



Kliznik za vrata



ZAMJENSKI KOTAČIĆI ZA KLIZNA VRATA

Materijal: Plastika (PVC) | Opseg isporuke: 2 kotačića za vrata, materijal za pričvršćenje, 2 kliznika za vrata | Upotreba: Klizna vrata | Prikladan za: Venus, Comet, Planet, Apollo, Meridian 1, Meridian 2, Uranus, Jupiter, Cassandra, Orion, Playa, Diana, Sirius, Ida, Flora | Posebnost: Kotačići za vrata s kugličnim ležajevima

Br. art.
250600



SVJETLO & SJENA

Tkanina za zasjenjivanje i dodatne svjetiljke

Tamo gdje ima svjetlosti, tu ima i sjene? To je možda istina, ali općenito nije dovoljno za uspješan i ugodan rad u stakleniku.

Dakle, uz svu ljubav prema suncu, Vaše biljke ne bi trebalo da budu oštećene prejakim zrakama. Tkanina za zasjenjivanje izvrsno štiti Vaše biljke kod staklenog pokrivača od takozvanog učinka gorućeg stakla. Isti može oštetiti Vaše biljke kod izravne sunčeve svjetlosti. Izrađena od plastike PE, tkanina se odlikuje robusnom teksturom, koja može izdržati sunce, prljavštinu i vlagu, kao i redovno savijanje u godišnje doba sa malo sunca.

S druge strane, da biste radili i boravili uz dovoljno svjetla u sumrak i uvečer, treba uzeti u obzir i osvjetljenje. LED-trakaste svjetiljke koje štede energiju ovdje su savršeno rješenje. Pripremljeni za pričvršćivanje na standardni krovni profil Vitavia staklenika u nekoliko sekundi, mogu se pričvrstiti na bilo kojem mjestu - ne samo u stakleniku - zahvaljujući isporučenim alternativnim stezaljkama za pričvršćenje. Isporučeni USB-utikač omogućava autonomno snabdijevanje energijom, npr. preko jedne Power-banke.



LED-TRAKASTA SVJETILJKA SA USB PRISTUPOM



Univerzalno primjenjiv | Prikladan za: Vitavia staklenike | Broj LED-ova: 6 (kratko); 30 (dugo) | Dimenzije: Š 19,5 x Du 2,1 x V 1,9 cm (K); Š 100 x Du 2,1 x V 2,3 cm (D) | Materijal šine: Aluminij | Snaga: približno 1 W (K); približno 5 W (D) | Svjetlosni tok: 100 lm (K); 500 lm (L) | Priključak za napajanje: USB-utikač (uklj.) | Posebne karakteristike: dugi vijek trajanja na temperaturama do +86°C, niska potrošnja energije, otporan na prskanje, nije potreban priključak na utičnicu

Izvedba	Br. art.
KRATKO (K)	40000865
DUGO (D)	40000866

TKANINA ZA ZASJENJIVANJE

Dimenzije: Š 183 x D 259 cm (dovoljno za 3 standardna polja) | Materijal: PE-tkanina | Učinkovitost zasjenjivanja: 50 % | Boja: Bijela | Posebnosti: UV-stabilno, otporno na truljenje | Uključuje: Materijal za pričvršćivanje za brzu ugradnju u staklenik

Br. art.
260330



Za zaštitu Vaših biljaka tijekom vreljih dana u godini, preporučuje se zasjenjivanje staklenog krova.





Vitavia & Pergart

VRTNA OPREMA ZA AKTIVNE

**NA OVAJ NAČIN VAŠE BILJKE IMAJU
SAVRŠENO VRIJEME TIJEKOM ČITAVE GODINE.**

Bez obzira je li riječ o cjelogodišnjim kljاليštima, visokim gredicama, unutarnjim gredicama ili regalima za drvo za ogrjev: Dodaci za staklenik Vitavia pružaju aktivnim ljubiteljima vrta mnogo mogućnosti za oblikovanje i njegu svog vlastitog zelenila na praktičan i raznovrstan način – čak i s volijerom za ptice za one koji ne žele samo biljni svijeti u vrtu.

FERONIA I LEVANA I & II

Cjelogodišnja kljajališta



S cjelogodišnjim kljajalištima Feronia i Levana na raspolaganju Vam stoje sustavi koji se bez napora postavljaju i fleksibilno koriste. Omogućuju Vam sisanje kultura s dugim trajanjem kulture veoma rano u godini.

Uglavnom nelomljive polikarbonatne ploče (UV-stabilizirane) s visokim propuštanjem svjetla održavaju Vaše biljke toplima i štite ih od kiše.

FERONIA

Prozirni kutni profili pružaju cjelogodišnjem kljajalištu suptilan cjelokupni izgled i odlikuju se posebnom stabilnosti. To je pojačano plastičnim čepovima na kutovima. Prozirni utični profili mogu se jednostavno izvuci nakon faze uzgoja, a cjelogodišnje kljajalište se može spremi na način koji šteti prostor do sljedeće uporabe. Praktični jednostavni krov može se postaviti bez napora za optimalnu ventilaciju.

LEVANA I & II

Uz staklenik Levana unosite popularno Vitavia cjelogodišnje kljajalište u svoj vrt ili dvorište. Profili su dostupni u različitim bojama (Levana II samo u boji gline). Nakon upotrebe, Levana se može "spustiti" jednim pokretom: Fleksibilni kutni profili staklenika Levana omogućuju pomicanje jednog od kutova u stranu dok se prednji i stražnji dio ne pomaknu jedan od drugog. Za razliku od staklenika Feronia i Levana II, sklopivi poklopac kod staklenika Levana I može se jednostavno gurnuti natrag. Kod staklenika Levana II svi su kutovi stabilizirani dodatnim plastičnim čepovima, koji također omogućuju sidrenje u pod kroz prethodno izbušenu rupu.

Zahvaljujući njihovoj inovativnoj tehnologiji, sva cjelogodišnja kljajališta ne zahtijevaju nikakve vijke i stoga se mogu brzo sastaviti.



FERONIA



LEVANA I

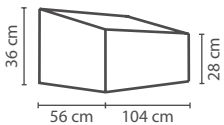
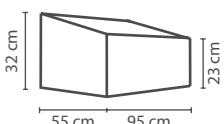

LEVANA II

Model	Izvedba	Broj art.
FERONIA s podesivim krovom Osnovna površina oko 0,6 m ² Š 56 x D 104 x V 36 cm PŠK oko 4 mm	 Transparentno	40002079
LEVANA I sa sklopivim poklopcem Osnovna površina oko 0,5 m ² Š 57 x D 98 x V 36 cm PŠK oko 4 mm	Šljiva	260002
	Akva	260004
	Vanila	260007
LEVANA II s podesivim krovom Osnovna površina oko 0,5 m ² Š 55 x D 95 x V 32 cm PŠK oko 4 mm	 Glina	40000957



✓ FERONIA: Stabilni i diskretni –
prozirni kutni profili

✓ FERONIA: Ojačane plastične kapice

Feronia[®]



✓ LEVANA I:
Sklopivi poklopac na zaključavanje



Levana I

Levana I[®] – Vanila



✓ LEVANA II:
Dodatni poklopci od plastike

Levana II[®]



Levana II

GAIA

Cjelogodišnja klijalista

Cjelogodišnje klijaliste Gaia – serija cjelogodišnjih klijalista za početnike. Mala pomoć na početku za veliku prednost.

Serija impresionira svojom laganom konstrukcijom i različito podesivim prozorima. Svi prozori se mogu otvoriti, pomaknuti u stranu i ukloniti, čime se jamči nesmetan rast biljaka. Ukoliko je potrebno, cjelogodišnje klijaliste se jednostavno može podići preko većih biljaka i postaviti na drugo mjesto.

Cjelogodišnji okviri se sastoje od eloksiranog aluminijskog okvira i obloženi su pločama sa šupljim komorama od polikarbonata debljine oko 4 mm.

Serija je dostupna u tri različite verzije odnosno veličine: Gaia XS nudi površinu od oko 0,6 m² i vrlo je prikladan za početak prvog sijanja. Gaia 2X pruža površinu od oko 1,2 m². Gaia 3X impresionira svojom visinom do 51 cm. Na ovom mjestu Vaše male sadnice mogu narasti velike i jake.



Gaia XS



ZNATE LI VEĆ?

S cjelogodišnjim okvirom možete sijati već u rano proljeće. Ukoliko su sadnice osjetljive na prizemni mraz, možete jednostavno postaviti cjelogodišnje klijaliste na svoju visoku gredicu.

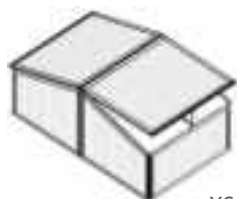

XS

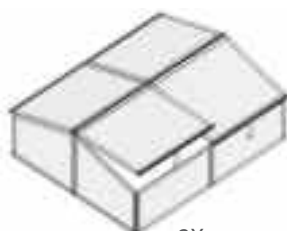

2X

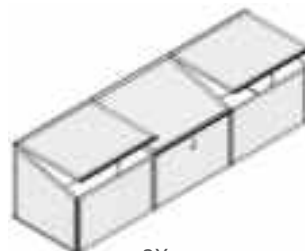

3X

Model	Ostakljenje	Boja	Broj art.	
GAIA XS s 2 krovna prozora Osnovna površina oko 0,6 m ²		PŠK oko 4 mm	Eloksirani aluminij	260006
GAIA 2X s 4 krovna prozora Osnovna površina oko 1,2 m ²		PŠK oko 4 mm	Eloksirani aluminij	260016
GAIA 3X s 3 krovna prozora Osnovna površina oko 0,9 m ²		PŠK oko 4 mm	Eloksirani aluminij	260026
Automatski ventilator s aluminijsko-cink premazom Sila dizanja oko 7 kg Visina otvora oko 45 cm Temperatura otvaranja 16°C-25°C			360327	



✓ Prozori koji se otvaraju i bočno uklanjaju

Gaia 3X[®]

✓ Dodatni pribor: automatski regulator prozora Univent



Gaia XS[®]

✓ Pouzdana zaštita od mraza, kiše, tuče i snijega



Gaia 2X[®]

GAIA JUMBO & GAMMA

Visoka cjelogodišnja kljajališta

Oba cjelogodišnja kljajališta Gaia Jumbo i Gamma kombiniraju u kompletu sa Zinalume® podlogom prednosti cjelogodišnjih kljajališta i visokih gredica kako bi stvorili stanicu za sisanje i uzgoj, koja štedi prostor i koja je olakšava fizički rad.

S visinom cjelogodišnjeg kljajališta od 38 cm sa strane i 72 cm do sljemena, Gaia Jumbo je toliko visoka da mlade biljke mogu ostati u njoj nakon faze rasta. Krov se sastoji od četiri krovna prozora koji se mogu otvoriti kako bi se osigurala najbolja moguća ventilacija. Stoji na podlozi od Zinalume®, koja je posebno razvijena za Vitavia cjelogodišnje kljajalište. Sveukupno je visoko cjelogodišnje kljajalište visoko 135 cm.

Gamma, koja je dodatno razvijenija od Gaia Jumbo, osvaja s oblikovanim profilima nastavka za cjelogodišnje kljajalište: Ravnomjerno i glatko – ovisno o vrsti ostakljenja – diskretno i elegantno uokviruju UV-stabilizirane ploče sa šupljim komorama ili kristalno čisto sigurnosno staklo (JSS). Vrh krova je također zaokružen, te zaokružuje cjelokupni estetski izgled mini staklenika.

Na 71,3 cm visine, Gamma je nešto niža od Gaia Jumbo. Zbog različite povezanosti cjelogodišnjeg kljajališta i podloge, ukupna visina ostaje gotovo ista.



Cjelogodišnje kljajalište GAIA JUMBO



Visoko cjelogodišnje kljajalište GAIA JUMBO



Cjelogodišnje kljajalište GAMMA



Visoko cjelogodišnje kljajalište GAMMA

Model	Ostakljenje	Boja	Broj art.
GAIA JUMBO s 4 krovna prozora Osnovna površina oko 1,0 m ²	PŠK oko 4 mm	Eloksirani aluminij	40002835
	PŠK oko 4 mm	Crna ¹⁾	40003844
	JSS oko 3 mm	Eloksirani aluminij	260018
	JSS oko 3 mm	Crna ¹⁾	40003843
PODLOGA ZA GAIA JUMBO Š 83 x Du 122 x V 65 cm Osnovna površina oko 1,0 m ²	–	Eloksirani aluminij/čisto	40002194
	–	Crna ¹⁾ /granit	40003845
KOMPLET VISOKOG CJELOGODIŠNJEG KLJAJALIŠTA GAIA JUMBO Gaia Jumbo uključujući podlogu	PŠK oko 4 mm	Eloksirani aluminij/čisto	40003847
	PŠK oko 4 mm	Crna ¹⁾ /granit	40003848
	JSS oko 3 mm	Eloksirani aluminij/čisto	40002634
	JSS oko 3 mm	Crna ¹⁾ /granit	40003774
GAMMA s 4 krovna prozora Osnovna površina oko 1,0 m ²	PŠK oko 4 mm	Eloksirani aluminij	40004247
	PŠK oko 4 mm	Crna ¹⁾	40004249
	JSS oko 3 mm	Eloksirani aluminij	40004404
	JSS oko 3 mm	Crna ¹⁾	40004250
VISOKO CJELOGODIŠNJE KLJAJALIŠTE GAMMA Gaia Jumbo uključujući podlogu	PŠK oko 4 mm	Eloksirani aluminij/čisto	40004252
	PŠK oko 4 mm	Crna ¹⁾ /granit	40004254
	JSS oko 3 mm	Eloksirani aluminij/čisto	40004251
	JSS oko 3 mm	Crna ¹⁾ /granit	40004253



Visoko cjelogodišnje kljajište Gamma² – Elokirani aluminij/čisto - JSS

- ✓ *Gamma: Elegantno cjelogodišnje kljajište zahvaljujući glatkim profilima*
- ✓ *2u1: Cjelogodišnje kljajište i visoka gredica u jednom*
- ✓ *Gamma: Također u granitu, s crnim profilima i PŠK*
- ✓ *Pouzdana zaštita od mraza, kiše, tuče i snijega*



- ✓ *Dostupno s PŠK ili JSS*
- ✓ *Gaia Jumbo: Prozori koji se otvaraju i bočno kliču*

Pojedinačno ili u kompletu: Gaia Jumbo na podlogu² – Crna¹/Granit – PŠK



Cjelogodišnje kljajište Gamma² – Crna¹ – JSS



Cjelogodišnje kljajište Gamma² – Elokirani aluminij – PŠK



**15 GODINA
JAMSTVA**
NA ZINCALUME®
PROTIV HRĐE



Cjelogodišnje kljajište Gaia Jumbo² – Elokirani aluminij – JSS

LINUS

Visoka gredica

Popularni visoka gredica iz Vitavia proizvodnje (vidi stranicu 90) klasičnog pravokutnog oblika: Pravokutni Zinalume®-limovi su spojeni na kutove visoko kvalitetnim trakama od eloksiranog aluminija i stabilizirani sa strane.

Visoka gredica Linus impresionira svojim modernim izgledom i posebnim svojstvima materijala: Izrađen od Zinalume®, ima izvrsnu otpornost na vremenske uvjete. Pored toga nasuprot drvenih gredica nije potrebna unutarnja folija, koja ne reagira s organskim materijalima kao zemlja i biljke. Zbog svojih svojstava, Zinalume® se često koristi u izgradnji bunara. Dodatne informacije o materijalu: vidi str.: 92.

Vitavia visoke gredice imaju raznovrsne mogućnosti primjene: Osim za udobno vrtlarenje – nema potrebe da se stalno saginjete kod rada u

vrtu – često se koriste za dekorativni dizajn vrta ili za diskretno odvajanje vrtnih površina i kao paravani za privatnost.

Linus visoke gredice dostupne su u dvije različite visine – s osnovnom površinom od oko 1,8 m². Ukupno četiri kombinacije boja omogućuju individualnu koordinaciju s Vašim vlastitim vrtnim namještajem.

EA	CR	EA	CR
G	G	SG	SG



ZNATE LI VEĆ?

Pravokutne visoke gredice također su dostupne u prilagođenim formatima za korištenje kao unutarnja gredica krevet u stakleniku Vitavia! (vidi stranicu 68)



LINUS 630



LINUS 858

Model	Granit/ eloksirani aluminij Broj art.	Granit/ crna ¹⁾ Broj art.	Morska trava/ eloksirani aluminij Broj art.	Morska trava/ crna ¹⁾ Broj art.
<p>VISOKA GREDICA LINUS 630 Dimenzije: oko Š 96 x D 188 x V 63 cm</p>	40002605	40004389	40002620	40002623
<p>VISOKA GREDICA LINUS 858 Dimenzije: oko Š 96 x D 188 x V 86 cm</p>	40002604	40004388	40002614	40002617



✓ Izuzetno otporan na vremenske uvjete zahvaljujući Zincalume®

✓ Nije potrebna unutarnja folija

✓ Vitavia popularna visoka gredica pravokutnog oblika

Visoka gredica Linus 858²⁾ – Morska trava/crna¹⁾



15 GODINA
JAMSTVA
NA ZINCALUME®
PROTIV HRĐE

Visoka gredica Linus 630²⁾ – Granit/eloksirani aluminij



VITA

Sustav visokih gredica

Visoke gredice služe za olakšavanje rada kod uzgoju povrća i začinskog bilja, jer eliminiraju potrebu stalnog saginjanja pri vrtlarstvu. Oni također dovode do zamjetnog povećanja prinosa, jer se za biljke mogu stvoriti optimalni uvjeti tla (vidi sliku).

Izrađeni od Zinalume® (vidi stranicu 92), izuzetno otpornog na vremenske uvjete, visoke gredice Vitavia impresioniraju svojim dugim vijekom trajanja i svojim tipičnim, modernim izgledom: Valoviti čelični limovi dostupni su u različitim bojama i visinama – a zahvaljujući modularnom dizajnu (vidi dolje) mogu se fleksibilno kombinirati u različite oblike i veličine visokih gredica. Na taj način Vaš vlastiti vrt uz malo truda dobiva svoj vlastiti karakter, koji se razlikuje od onog od Vaših susjeda. Usput, lagana zaštita od pogleda prema susjednom dvorištu ili dizajn različitih zona u vrtu uspijevaju lako i vizualno privlače sa sustavom visokih gredica iz Vitavia serije.

MODULARNI DIZAJN

Veličina i oblik se mogu slobodno kombinirati uz pomoć visoke gredice Vita BASIC, ravnog proširenja visoke gredice Vita STRETCHED i savijenog proširenja Vita CURVE. Visoka gredica Vita OKRUGLA je najmanja varijanta i može se koristiti i kao ukrasna saksija za biljke. Zahvaljujući modulima koji se slobodno mogu kombinirati, jedva da postoje ograničenja za mogućnosti dizajna. Između dva okrugla krajnja elementa i nakon svakog proširenja Vita CURVE, dvije ravne komponente (Vita STRETCHED proširenje) mogu se postaviti jedna do druge. Visoka gredica također se može optimalno koristiti za odvajanje zona u vrtu ili kao paravan za privatnost.

Pojedinačni moduli isporučeni u kompletu dostupni su u pet boja, prethodno savijeni i prethodno izbušeni spojni dijelovi. Dodatne informacije o posebnom materijalu koji se koristi za Vitavia visoke gredice možete pronaći na sljedećoj stranici.

Za zaštitu od neželjenih gostiju u gredici, visoka gredica Vita isporučuje se sa samoljepljivom trakom za zaštitu od puževa. Pričvršćuje se izvana na gornji rub visoke gredice. Bakrena površina sprječava puževe da dalje puze – a prinosa je samo Vaš!

POVIŠENA SLOJEVITOST LEŽIŠTA

Važno je pravilno nanošenje slojeva: Osim više prosječne temperature u tlu, optimalan sastav tla također poboljšava uvjete rasta za vaše biljke.

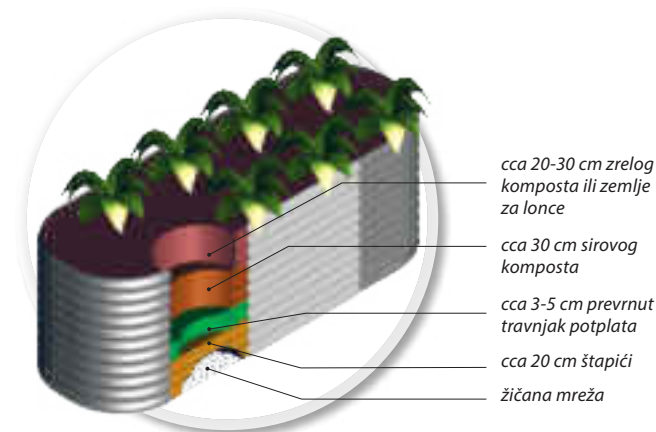

Modularni dizajn

2 OSNOVNA MODELA • 2 PROŠIRENJA • 3 VISINE • 5 BOJA – BESKONAČNO MNOGO MOGUĆNOSTI

OSNOVNI MODELI



PROŠIRENJA



BOJE





- ✓ *Uključuje zaštitu od puževa*
- ✓ *Nije potrebna unutarnja folija*
- ✓ *Izuzetno otporan na vremenske uvjete zahvaljujući Zinalume®*
- ✓ *Neograničeno proširenje zahvaljujući modularnom dizajnu¹⁾*

Klasični oblici

Vita podignuti kreveti dostupni su kao gotovi kompleti u ovim standardnim formatima: OKRUGLO (1), BASIC (2), BASIC + Proširenje STRETCHED (2+3), BASIC + Proširenje CURVE (2+4).

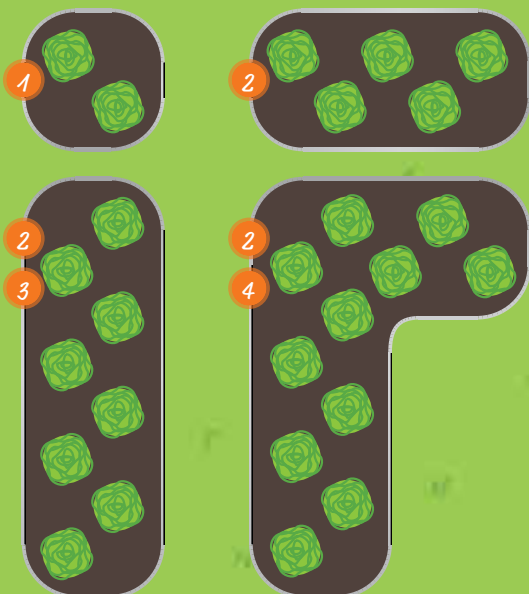

Nastavci po vašem ukusu

Ovdje možete vidjeti dva primjera slobodno kombiniranih, pojedinačnih podignutih kreveta: Na lijevoj strani Vita BASIC (2) kombinirana je s dva nastavka CURVE (4), a s desne strane ugrađen je dodatni nastavak STRETCHED (3). Jedino pravilo koje se morate pridržavati: Nakon dvije ravne komponente potrebno je izgraditi zakrivljenu kako bi se očuvala stabilnost podignutog ležaja.



VITA

Znanost o materijalima Zincalume®

Zincalume® je čelična osovina presvučena cinkom i aluminijem, koja zahvaljujući obradi ima četiri puta dulji vijek trajanja od pocinčanog čelika.

Zincalume® se uglavnom koristi za industrijske zgrade i krovne pokrivače. Zincalume® dolazi u debljini od 0,65 mm. Materijal dobiva svoju stabilnost zbog valovitog oblika.

Zahvaljujući materijalu koji je ekstremno otporan na atmosferske utjecaje, visoka gredica Vita ne zahtijeva unutarnju foliju nasuprot drvenih gredica: Zincalume® ne reagira s organskim materijalima kao što su tlo i biljke, pa ga oni ne oštećuju, ne ispuštaju nikakve nezdrave tvari i neutralnog je okusa.

Bilo s hladnom, sjajnom površinom ili u jednoj od četiri druge varijante boja, boja visoke gredice također se može savršeno uskladiti s ostatkom dizajna vrta.

Osim sustavnih visokih gredica iz serije Vita, Vitavia nudi i druge proizvode izradene od ovog posebnog materijala: To uključuje četvrtaste visoke, uključujući one koje se savršeno uklapaju u staklenik, regal za drva za ogrjev Ardor i Tami Komposter.



ZINCALUME® PEČAT

Svi Zincalume® proizvodi iz serije Vitavia označeni su ovim pečatom u katalogu.

15 GODINA
JAMSTVA
NA ZINCALUME®
PROTIV HRĐE

JAMSTVO

Vitavia jamči iznimno otpornu površinu s 15-godišnjim jamstvom protiv hrđe.

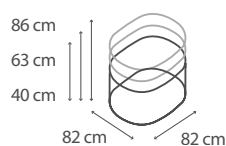

OKRUGLO

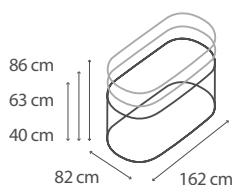

BASIC

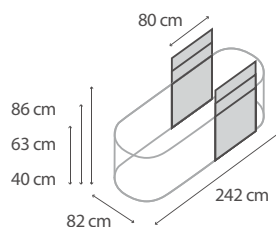

STRETCHED

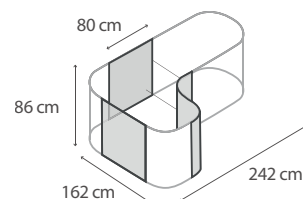

CURVE

Model	Visina	Čisto Broj art.	Rubin Broj art.	Morska trava Broj art.	Granit Broj art.	Crna Broj art.
401 OKRUGLO 220 litara / 0,22 m ³	0,40 m	40002555	40004030	40005577	40004034	40005553
630 OKRUGLO 340 litara / 0,34 m ³	0,63 m	40002556	40004022	40005576	40004026	40005554
858 OKRUGLO 460 litara / 0,46 m ³	0,86 m	40002282	40002283	40005584	40002284	40003259
401 BASIC 470 litara / 0,47 m ³	0,40 m	40002553	40004029	40005596	40004033	40005550
630 BASIC 740 litara / 0,74 m ³	0,63 m	40002554	40004021	40005591	40004025	40005552
858 BASIC 1010 litara / 1,01 m ³	0,86 m	40002278	40002280	40005583	40002281	40002709
PROŠIRENJE STRETCHED za visoku gredicu 401	0,40 m	250905	250915	40005594	250925	40005672
PROŠIRENJE STRETCHED za visoku gredicu 630	0,63 m	250705	250715	40005600	250725	40005669
PROŠIRENJE STRETCHED za visoku gredicu 858	0,86 m	250305	250315	40005580	250325	250805
PROŠIRENJE CURVE za visoku gredicu 858	0,86 m	250307	250317	40005581	250327	250807



✓ Zinalume®: Industrijska uporaba npr. u izgradnji bunara

✓ Četiri puta duži vijek trajanja od galvaniziranog čelika

Vita BASIC + Proširenje CURVE 858² – Morska trava



Vita BASIC 630² – Crna



Vita OKRUGLO 401 – Rubin; Vita OKRUGLO 858 – Crna; Terra OKRUGLO 630 – Granit²

UKLJUČUJE:
Zaštitnu traku od puževa



15 GODINA
JAMSTVA
NA ZINCALUME®
PROTIV HRĐE



Vita BASIC + Proširenje STRETCHED 630² – Čisto

OKRUGLO & KLASIČNO

Pokrovi za visoke gredice



S folijskim umetkom možete u kratkom vremenu zaštititi svoje biljke od štetočina i oborina – a također osigurati trajno povećanje prosječne temperature: To osigurava veći rast i veći prinos.

Svi nastavci za visoku gredicu izrađeni su od PE-folije s integriranom UV-zaštitom. Montaža se vrši za nekoliko minuta bez ikakvih dodatnih alata: Folija je pričvršćena na obojani čelični okvir pomoću čičak trake.

Izrađene od prozirne polietilenske folije, lako štite visoke gredice od oborina i štetnika više godina. Blago mliječna površina propušta dovoljno sunca da biljke rastu i napreduju, ali raspršuje zrake svjetlosti tako da su zaštićene od učinka gorućeg stakla.

Uz visinu rasta od 95 cm, čak i više mlade biljke ili općenito osjetljive biljke poput rajčice mogu se dovoljno dugo prekriti. Kroz široke otvore, koji se mogu jednostavno spustiti i podignuti kao roletne, osiguran je ugodan pristup biljkama, kao za navodnjavanje i branje. Donji kraj može se ili otežati zemljom u gredici ili iznad gredice se zategnuti.

Nakon upotrebe, svi poklopci se mogu brzo ukloniti, rastaviti i spremati radi uštede prostora – do sljedeće uporabe. Pokrovi za visoke gredice dostupni su u dva različita formata: Pokrovi za visoke gredice zaobljenog formata točno su prave veličine za Vitavia visoku gredicu Vita Basic i Vita BASIC + proširenje STRETCHED. Za klasične, četvrtaste visoke gredice (ne za četvrtaste gredice Vitavia) prikladni su pokrovi za visoke gredice u četvrtastom formatu, koji su dostupni u tri veličine.



ZNATE LI VEĆ?

Također možete postaviti pokrov za visoku gredicu samo preko dijela visoke gredice, na primjer kako biste zaštitili osjetljive biljke.

Model	Izvedba	Broj art.
VITAVIA POKROV ZA VISOKU GREDICU Prikladno za visoke gredice Vitavia Materijal: PE-folija s integriranom UV-zaštitom	 <p>S Prikladno za visoku gredicu Vita BASIC (str. 92) Š 76 x D 164 x V 95 cm Visina montaže: 70-80 cm Visina stupa: 0,95 cm</p>	40000585
	 <p>L Prikladno za visoku gredicu Vita BASIC + STRETCHED (str. 92) Š 76 x D 238 x V 95 cm Visina montaže: 70-80 cm Visina stupa: 0,95 cm</p>	40000586
POKROV ZA VISOKU GREDICU ČETVRASTO Materijal: PE-folija s integriranom UV-zaštitom	 <p>S Š 88 x Du 55 x V 105 cm Visina ugradnje: maks.75-95 cm</p>	40003534
	 <p>M Š 118 x Du 55 x V 105 cm Visina ugradnje: maks.75-95 cm</p>	40003535
	 <p>L Dimenzije: Š 158 x Du 75 x V 105 cm Visina ugradnje: maks.75-95 cm</p>	40003536



✓ *Zaštita od vremenskih nepogoda i štetočina*

✓ *Bočni otvori: Jednostavan za rad, zalijevanje i ventilaciju*

✓ *Integrirana UV-zaštita*

Pokrov za visoku gredicu Vitavia S[®] – slika prikazuje pokrov za visoku gredicu na Vitavia visokoj gredici BASIC 858 u boji rubina (vidi str. 90-93)

✓ *Četvrsti nastavak za Vašu visoku gredicu klasičnog oblika*



Pokrov za visoku gredicu – ČETVRTASTO S[®]



ŠATORI ZA BILJKE & TUNELI ZA BILJKE



ŠATORI ZA BILJKE

U našim šatorima za biljke Hawaii, Vaše biljke su zaštićene od hladnoće i drugih utjecaja iz okoline. Na primjer, šatori se jednostavno mogu postaviti preko postojećih biljaka. Materijal folije ima izolacijski učinak, proziran je i UV-stabilan.

Biljke, koji kod prosječnih zima mogu ostati vani, zalijeva dnevno svjetlo zahvaljujući svojstva translucencije tokom cijele godine. Šator sadrži vrata i dodatni prozor koji omogućuje poprečno prozračivanje za dobrobit Vaših biljaka.

Sustav zatvarača omogućuje opcionalnu vezu s isporučenim podom. To povećava izolacijska svojstva, ali se može npr. jednostavno ponovno ukloniti u proljeće. Šator za biljke služi kao povoljna alternativa stakleniku, npr. za uzgoj povrća i zelene salate. Šator nudi toplinu, zaštitu i povoljne klimatske uvjete.

Materijal za montažu uključen je u isporuku. Šator se lako može postaviti i rastaviti u bilo kojem trenutku ako je to potrebno.

TUNEL ZA BILJKE

Modularni tunel za zaštitu od hladnoće GardenGuard™ može se sastaviti ili rastaviti u manje od jedne minute zahvaljujući patentiranom Pop-up sustavu. Nudi povoljan i fleksibilan način zaštite gredica od hladnoće, jake kiše, snijega ili tuče.

Opremljen patentnim zatvaračem u sredini, svaki se osnovni modul može brzo produžiti za 1,10 m pomoću modula za proširenje - i to koliko god je potrebno.

Ukoliko zaštita od hladnoće nije potrebna, hobi vrtlari mogu dodati i proširenje za cjelogodišnje klijalište u tunel: Film također štiti gredicu od negativnih utjecaja okoline – osim od hladnoće – i omogućuje da više svjetla dopre do biljaka kako bi se potaknuo njihov rast. Zahvaljujući modularnom sustavu, materijali se mogu slobodno kombinirati.



60 Sek.

MODULAR

POP UP

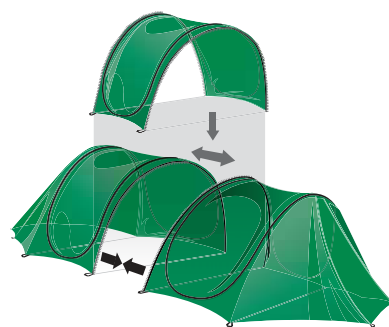

Jednostavan tunel s modulom za proširenje

Model	Dimenzije	Broj art.
 <p>ŠATORI ZA BILJKE HAWAJI S prozorskim otvorom za ventilaciju Materijal: PVC rešetkasta folija otporna na UV zrake, oko 130 g/m²</p>	<p>HAWAJI M</p> <p>Dimenzije: Š 130 x Du 130 x V 150 cm Dimenzije (pakirano): 92 x 25 x 18 cm</p>	40001495
	<p>HAWAJI L</p> <p>Dimenzije: Ø 240 x V 200 cm Dimenzije (pakirano): 87 x 36 x 22 cm</p>	40001496
	<p>HAWAJI XL</p> <p>Dimenzije: Ø 340 x V 280 cm Dimenzije (pakirano): 117 x 35 x 20 cm</p>	40001497
<p>TUNEL ZA ZAŠTITU OD HLADNOĆE Materijal: Polipropilenski flis</p> 	Š 80-150 x D 250-300 x V 60-80 cm	40000293
<p>MODULI ZA PROŠIRENJE Nastavak za zaštitni tunel, Materijal: Polipropilenski flis ili PVC folija</p>  	<p>Flis</p> <p>Š 110 cm</p>	40000294
	<p>PVC folija</p> <p>Š 110 cm</p>	40000296



Šator za biljke Hawaii L¹⁾

✓ UV-otporna PVC rešetkasta folija

✓ Lako se sastavlja i sprema radi uštede prostora

✓ Za produženje vanjske sezone

Šator za biljke Hawaii XL¹⁾



Šator za biljke Hawaii M¹⁾



✓ Flis: Štiti biljke od hladnoće, mraza, vjetrova i isušivanja

✓ Postavite za 60 sekundi zahvaljujući patentiranom skočnom sustavu

✓ Proširivi koliko god često želite s praktičnim modulima za proširenje



Tunel za zaštitu od hladnoće¹⁾



Proširenje sa folijom za cijelogodišnje klijalište¹⁾

ARDOR

Regal za drvo za ogrjev

Ardor regal za drvo za ogrjev od Zincalume® moderan je i elegantan način skladištenja drva za ogrjev na otvorenom, zaštićen od izravnih vremenskih utjecaja.

"Zincalume®" je čelični lim presvučen cinkom i aluminijem, koji je zahvaljujući premazu godinama otporan na utjecaje okoliša i vremena. Životni vijek mu je četiri puta duži od vijeka trajanja pocinčanog čelika. Zincalume® se uglavnom koristi za industrijske zgrade i krovne pokrivače. Materijal je idealno prikladan za izgradnju "drvenog skladišta". Vitavia to naglašava 15-godišnjim jamstvom protiv perforacije hrđe.

Vrlo stabilna osovina i otporna legura omogućuju skladištenje organskih materijala, koji mogu postati vlažni, na otvorenom.

Uz debljinu materijala od samo 0,65 mm, policia za drva za ogrjev zadržava svoj oblik čak i uz velika opterećenja. Podkonstrukcija je izrađena od aluminija. Policia za ogrjev se isporučuje kao komplet u pojedinačnim pločama. Metalna konstrukcija se povezuje s podkonstrukcijom i na kraju se s kutovima vijčano pričvršćuje na zid (ne može slobodno da stoji!).

Policia za ogrjev dostupna je u standardnoj dubini od 40 cm u pejzažnom i portretnom formatu. Visoki stalak za ogrjev 858 VISOK pokriva povećane zahtjeve za skladištenje zahvaljujući proširenom kapacitetu od 1,8 m³. Donja tablica proizvoda prikazuje različite dostupne boje.

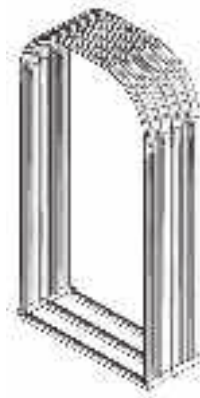
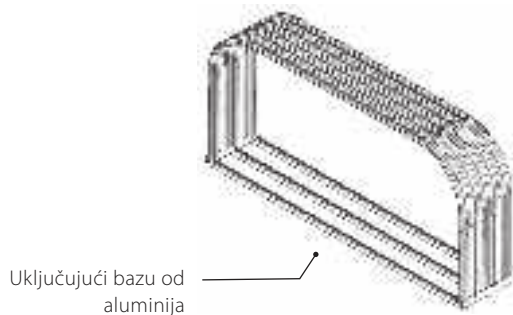

Zincalume® - čelična osovina presvučena cinkom i aluminijem (opcionalno u čisto, rubin, granit)



ZNATE LI VEĆ?

O tome što čini Zincalume® tako posebnim možete pročitati na stranici 92.

Model	Volumen	Čisto Broj art.	Rubin Broj art.	Granit Broj art.
 401 VISOKO Š 99 x Du 40 x V 200 cm	0,8 m ³	40002285	40002286	40002287
 858 VISOKO Š 99 x Du 86 x V 223 cm	1,8 m ³	40002468	-	40002469
 401 POPREČNO Š 210 x Du 40 x V 100 cm	0,8 m ³	40002288	40002289	40002290

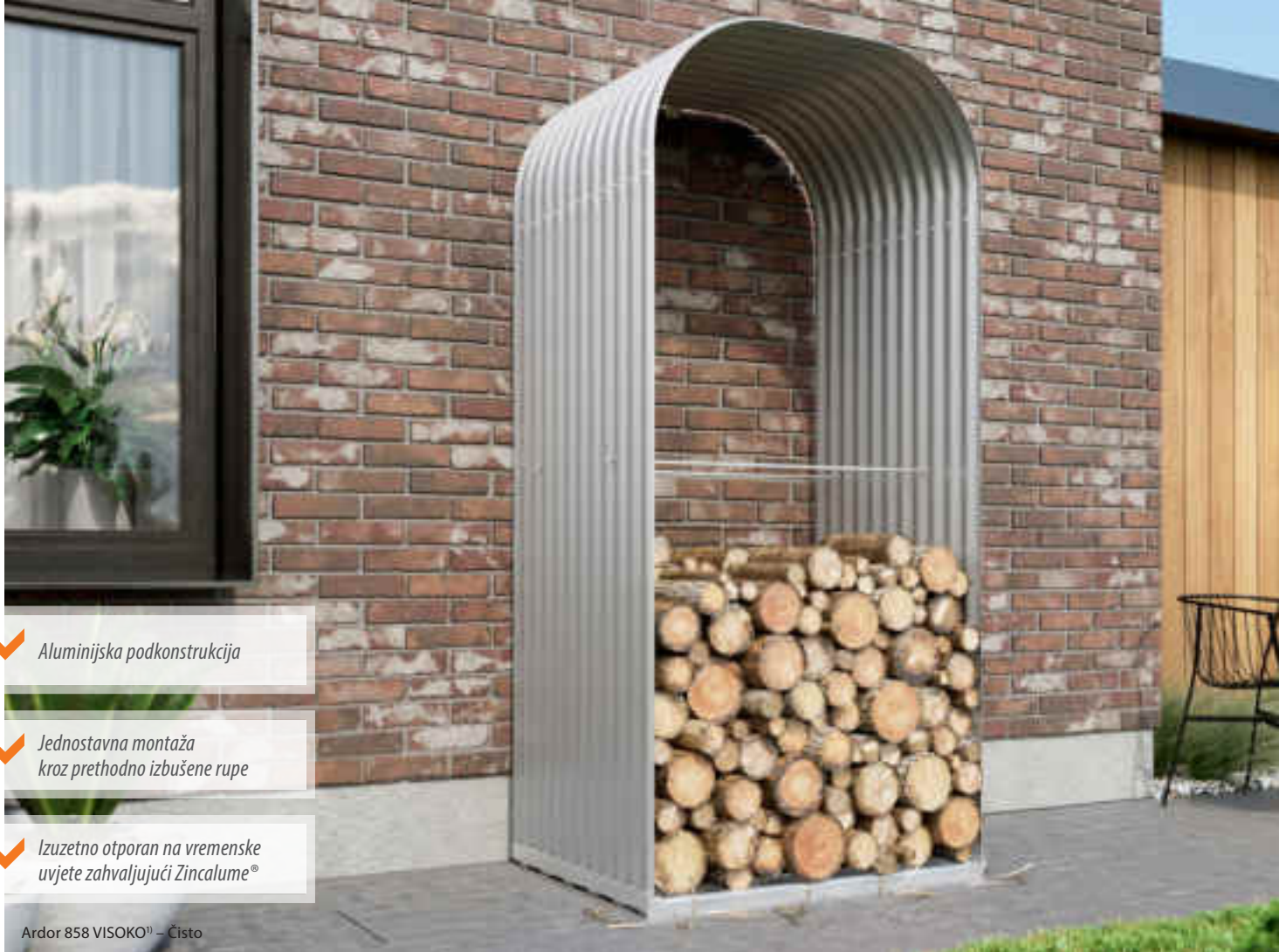

✓ *Alumijska podkonstrukcija*

✓ *Jednostavna montaža
kroz prethodno izbušene rupe*

✓ *Izuzetno otporan na vremenske
uvjete zahvaljujući Zinalume®*

Ardor 858 VISOKO¹⁾ – Čisto



Ardor 401 POPREČNO¹⁾ – Granit



Ardor 401 POPREČNO¹⁾ – Rubin



**15 GODINA
JAMSTVA**
NA ZINALUME®
PROTIV HRĐE



TAMI

Komposter

Uz komposter u vrtu, hobi vrtlari više ne moraju odlagati svoj korov i ostatke biljaka, već ih razumno koriste za svoje povrće: Na taj se način važne hranjive tvari za vaše domaće povrće proizvode u vlastitoj kući – i time se povećavaju prinosi. Vitavia komposter Tami savršeno se uklapa u moderan vrt.

Zincalume® otporan na vremenske uvjete nudi vizualno diskretno i funkcionalno mjesto za pokošenu travu, ostatke voća i povrća, koje se bez puno truda može koristiti kao gnojivo za biljke u vrtu i stakleniku. Otporni Zincalume®, koji je među profesionalcima poznat kao savršen materijal za izgradnju bunara, bez problema podnosi procese razgradnje dugi niz godina. Vitavia to naglašava 15-godišnjim jamstvom protiv perforacije hrđe.

Izvanredan materijal u kombinaciji s inteligentnim dizajnom proizvoda donosi daljnje prednosti proizvoda. Na primjer, stvara se znatno manje kondenzacije. Spriječeno je prekomjerno truljenje i "prevrtanje" komposta, također zahvaljujući dobroj ventilaciji.

U donjem dijelu se može odvojiti bočni dio kako bi se uklonilo plodno tlo. Ponovno umetnuta bočna ploča se zatim ponovno pričvršćuje s četiri čvrsta zasuna, koji se mogu lako gurnuti naprijed-natrag čak i nakon mnogo pristupa.

Poklopac na šarkama smanjuje neugodne mirise i jednostavan je za korištenje. Prekrivena je aluminijskim sendvič panelima. Siva boja s vanjske strane povećava otpornost aluminijske površine na vremenske uvjete. Svi delovi se povezuju s tipičnim Vitavia aluminijskim profilima, koji su praškastim slojem dodatno zaštićeni od hrđe i vremenskih prilika. Dimenzije 99 x 99 x 87 cm stvaraju dovoljan volumen punjenja za 0,86 m³ komposta.



ZNATE LI VEĆ?

Prerađene i životinjske namirnice bolje da dospiju u kućni otpad; citrusno voće je u mjerama uglavnom dozvoljeno – a kava i čaj s prirodnim filterima su izvrsni!

EA	CR
B	G

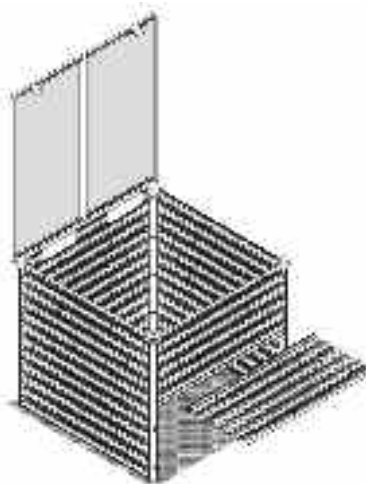

Komposter Tami Čisto / anodizirani aluminij

Model

Čisto/eloksirani aluminij

Granit/crna¹⁾

Broj art.

Broj art.

KOMPOSTER TAMI

Osnovna površina oko 0,92 m²
Dimenzije temelja: 99 x 99 cm

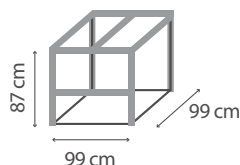

40003415

40003416



✓ *Visoko kvalitetni komposter izrađen od Zincalume® otpornog na vremenske uvjete*

✓ *Poklopac od aluminijskog kompozitnog materijala*

✓ *Velika vlastita težina*

✓ *Bočni poklopac koji se može ukloniti pričvršćen je s četiri čvrsta zasuna*

Komposter Tami² – Čista/eloksirani aluminij



Komposter Tami² – Granit/crna¹



**15 GODINA
JAMSTVA**
NA ZINCALUME®
PROTIV HRĐE

MERLIN

Mini staklenik

Vitavia je stvorila novi staklenik i to jedan mali. Mini staklenik Merlin je umanjena verzija modela jednog popularnog Vitavia staklenika.

Pored čarobnog izgleda donosi i prednosti svog velikog brata, kao na primjer zaravnjeni dizajnerski profili od eloksiranog aluminija ili aluminija obloženog prahom i visoko vrijedne ploče sa šupljim komorama, obložene slojem otpornim na UV-zračenje, sa solidnim izolacijskim vrijednostima. Uglavnom je ukrasne prirode, dakle savršen je za sve koji žele uljepšati svoju kuhinju ili terasu ili žele uručiti poseban poklon prijateljicama i prijateljima hobi vrtlarstva. Budi radoznalost za zaigranim istraživanjem vrtlarstva u staklenicima, a unatoč tome zbog svojih dimenzija od oko 87 x 111 cm može se također koristiti kao posebno veliko i stabilno cjelodijelno kljalište. Pri tome posjeduje dvoje malih vrata: Jedna klizna vrata kao i jedna zakretna vrata.

S njegovom usporedivo malom težinom, može se lako premještati u vrtu: Je li začinsko bilje već zasijano? U tom slučaju je možda došlo vrijeme da se Merlin pobrine za zaštitu sadnice podzemne korabe. Merlin se lako može udvoje prenositi i u velikom vrtu. A ukoliko imate malo prostora, onda je još ljepše to što Merlin sa svojim osnovnim dimenzijama malo oduzima prostora. Jedno pravo čudo od prostora – ali kako bi to i moglo biti drugačije?

Dostupan je u svim aktualnim omiljenim bojama staklenika, naime u smaragd boji obloženoj prahom ili u crnoj boji kao i u čistom ali prirodno eloksiranom aluminiju.

Mini staklenik nije igračka i djeca mu ne bi trebala pristupati.



KAO U STVARNOSTI!

Zaravnjeni dizajnerski profili, klizna i zakretna vrata kao i žlijebovi za kišu funkcioniraju isto kao i kod velikog brata, Tritona.



Model	Izvedbe	Eloksirani aluminij Br. art.	Smaragd ¹⁾ Br. art.	Crna ¹⁾ Br. art.
 <p>MERLIN s 1 krovnim prozorom Uklj. čelični okvir za temelj</p> <p>Osnovna površina oko 0,83 m² Vanjska dimenzija: Š 87,2 cm x Du 111 cm x V 90,7 cm</p>	PŠK oko 4 mm	40006235	40006236	40006237

NOVO!

- ✓ *Potpuno funkcionalni Vitavia staklenik sa oko 0,83 m²*
- ✓ *Mala osnovna površina odgovara i na stolu ili na euro paleti.*
- ✓ *Opremljen s kliznim i zakretnim vratima*
- ✓ *Uklj. 1 krovni prozor, 1 zakretna vrata, 1 klizna vrata, žlijebove za kišu + čelični okvir za temelj (visina 6,3 cm)*



Merlin[®] – PŠK – Eloksirani aluminij



**15 GODINA
JAMSTVA**
ZA KONSTRUKCIJU
I OKVIR

**10 GODINA
JAMSTVA**
ZA PLOČE SA ŠUPLJIM
KOMORAMA OD
ATMOSFERSKIH UTJECAJA



Merlin[®] – PŠK – Crna¹⁾

CIRCUS

Volijera za ptice

Dobrodošli u Manege: S modelom Circus Vitavia po prvi put nudi i za ljubitelje ptica pravo mjesto za Vaše ljubimce.

Prostoran paviljon je velik 9 m² i na najvišem mjestu visok 2,84 m. Strane završavaju na 1,88 m visokoj nadstrešnici. Na ovaj način njegovim malim stanovnicima na raspolaganju stoji mnogo prostora za kretanje; mogući su i mali letovi. Rešetke veličine 13 x 13 mm čuvaju sve ptice od prolaska – i s debljinom žice od 1,5 mm pružaju dovoljno otpora protiv snažnih kljunova.

Volijera za ptice je dostupna u bojama eloksirani aluminij, smaragdnoj ili crnoj obloženoj prahom. U opsežnu standardnu opremu uključen je: jedan čelični okvir za temelj, žlijebovi za kišu, tri oluka za kišu, uokvirene rešetke od nehrđajućeg čelika kao i otporni aluminijski sendvič paneli za zatvorenu stranu paviljona, koja životinjama pruža orijentaciju i opciju za povratak. Ovdje također pripadaju i ugodna dvostruka klizna vrata (Š: 80 cm, V: 177 cm) s visoko vrijednim cilindričnom bravom, koja omogućavaju ugodan pristup.

Pričvršćenje obloge se izvodi s opružnim stezaljkama. Krov je pokriven sa UV-stabiliziranim pločama sa šupljim komorama (PŠK), debljine oko 6 mm, koje se pričvršćuju tehnikom umetanja. PŠK propuštaju mnogo svjetlosti u volijeru i u isto vrijeme štite ptice od štetnog djelovanja jakog sunca.



ZNATE LI VEĆ?

Ptice i biljke se međusobno ne isključuju u Vitavia volijeri za ptice, upravo suprotno: Ptice rado sjede na granama i grickaju lišće i voće. A isti posebno dobro uspijevaju u modelu Circus.



Model	Izvedbe	Eloksirani aluminij Br. art.	Smaragd ¹⁾ Br. art.	Crna ¹⁾ Br. art.
<p>CIRCUS 9000 Uklj. čelični okvir za temelj, visina oko 6 cm Osnovna površina oko 9 m²</p>	<p>Kombi-ostakljenje PŠK oko 6 mm u krovu, aluminijski sendvič paneli i mrežna rešetka (oko 13 x 13 x 1.5 mm) u stranama</p>	40006232	40006233	40006234

NOVO!

✓ Prostoran paviljon za korištenje kao volijera za ptice

✓ Dvostruka klizna vrata s visoko vrijednom cilindričnom bravom koja se mogu zaključati

✓ Strane opremljene s uokvirenim mrežnim rešetkama i otpornim sendvič panelima

✓ Krov sa PŠK zaštićenim od UV-zračenja iz njemačke proizvodnje

✓ Osnovna površina: oko 9 m²

Circus 9000² – Kombi – Crna¹⁾



**15 GODINA
JAMSTVA**
ZA KONSTRUKCIJU
I OKVIR

**10 GODINA
JAMSTVA**
ZA PLOČE SA ŠUPLJIM
KOMORAMA OD
ATMOSFERSKIH UTJECAJA

Circus 9000² – Kombi – Eloksirani aluminij

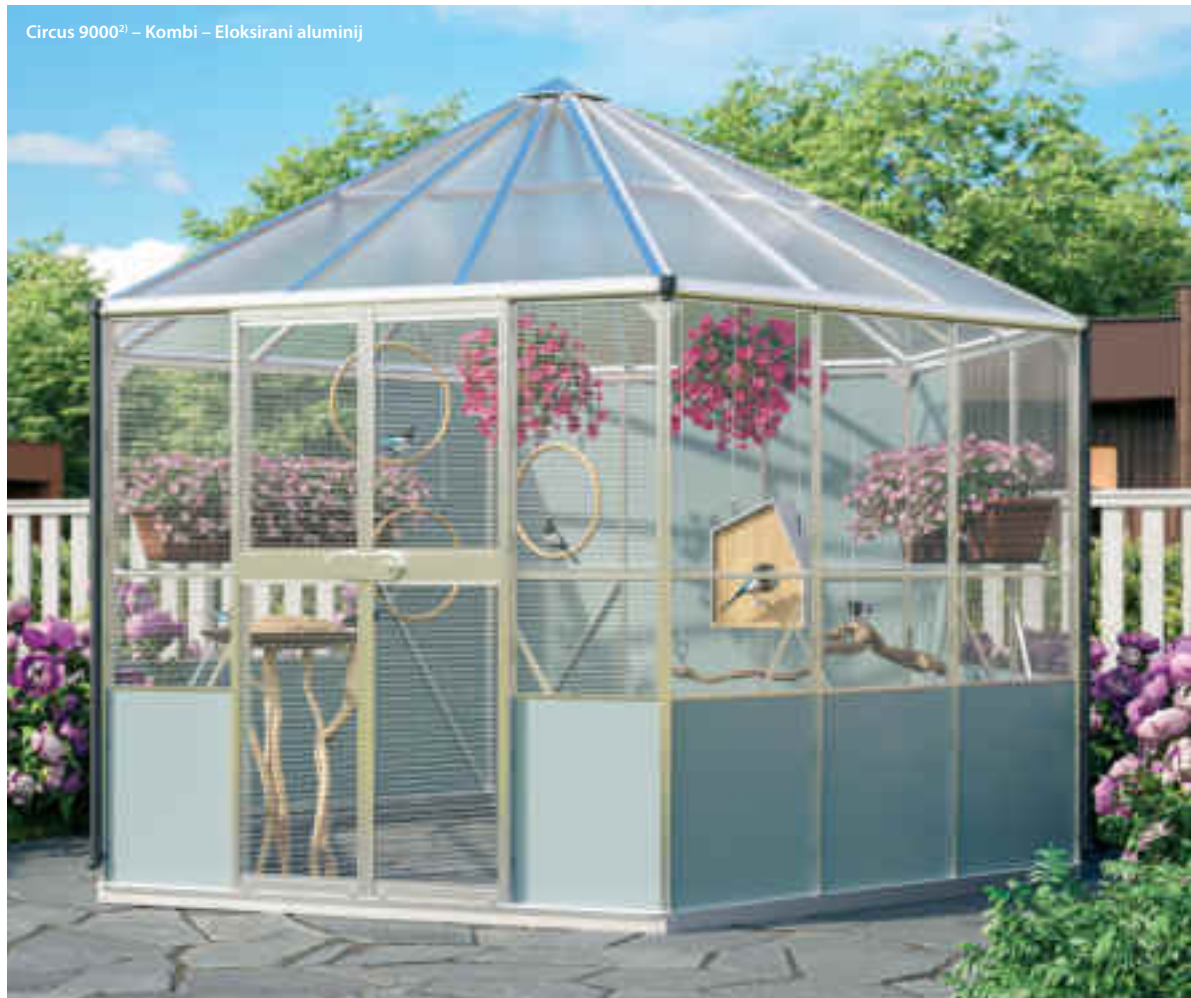

MALI POSEBNI DODACI

DOPUNSKA KORISNA POMAGALA U VRTU

Vrtlarstvo ne mora biti demonstracija snage, a posebno ne s proizvodima za sadnju koji su ovdje predstavljeni.

Često su male pomoći u početnoj fazi i fazi rasta, one koje imaju odlučujući učinak na radost i kasniji uspjeh kod hobi vrtlara. Stvorite savršeno okruženje za uzgoj za Vaš prinos od sutra!



METALNA SITA



Širine otvora u mreži: 6,4, 9,5 i 12,7 mm | Opseg isporuke: Komplet s 3 različita otvora u mreži

Br. art.

372923



VIŠEĆE SAKSIJE ZA CVIJEĆE

Dimenzije: Š 10 x Du 1,8 x V 50 cm | Materijal: Plastika (PVC) | Zapremina: 2 saksije, Ø 9-21 cm (isporuka bez saksija) | Boje: limun, kivi, čoko, malina | Posebnosti: može se produžiti s integriranim spojnim dijelovima

Izvedba

Br. art.

Limun	40000301
Kivi	40000302
Čoko	40000303
Malina	40000304



Od dva napravi četiri: 2 viseće saksije za cvijeće koje su međusobno povezane pružaju mjesto za 4 saksije

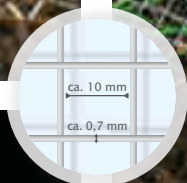

Ono što funkcioniše kod našeg kompostera (vidi str. 100), ima smisla i za Vašu visoku gredicu: Ispod visoke gredice rešetka protiv miševa Draneo štiti Vaš prinos od malih glodara.

MREŽA PROTIV MIŠEVA DRANEO

Zaštita od glodada za visoke i unutrašnje gredice | Materijal: Galvanizirani čelik | Dimenzije: Š 100 x Du 100 cm | Debljina žice: oko 0,7 mm | Veličina otvora u mreži: oko 10 x 10 mm | Žica za spajanje više lukova | Posebnost: Može se kombinirati više puta zavisno od površine visoke gredice | Napomena: 1 luk dovoljan za Vitavia visoke gredice, OKRUGLI; 2 luka dovoljna za Vitavia visoke gredice BASIC | Opseg isporuke: 2 x žičana mreža, 2 x žica za spajanje

Br. art.

40004317



BIOLET UNIVERSAL

A) Sredstvo za paljenje korova za male parcele | Uk-ljučuje: Plamenik sa Piezo-upaljačem, bez plinske patrone | Glava gorionika: 26 mm | Temperatura plamena: 1000 °C | Potrošnja: do 250 g/sat. (zavisno o postavci) | Posebnost: ergonomske plastične ručke | B) Plinska patrone, 0,6 L, pogodan za BioLet Universal

Izvedba

Br. art.

A) Univerzalni

40000936

B) Plinska patrone, 0,6 L

40000939

SIDRO ZA ZEMLJU

Čelično sidro s vijčanim navojem za izravno sidrenje staklenika ili vrtne kućice za alat u zemlju | Materijal: Čelik | Dužina, oko 500 mm | Količina: 2 komada po pakiranju | Potrebna minimalna količina: 4 komada (1 komad po kutu), više zavisno o modelu (vidi upute za montažu) | Posebnost: Prethodno izbušene rupe u čeonj ploči za uvrtnje u okvir temelja

Br. art.

40002754



ZAŠITNA TRAKA OD PUŽEVA

Traka za lijepljenje obložena bakrom za zastrašivanje većine puževa | Količina: Rolna 5 m | Posebnost: Postavljanje u blizini gornjeg ruba na vanjskoj strani je potrebno, šira traka odnosno dva reda trake jedna preko druge poboljšavaju učinak

Br. art.

40002291



Puževi su nepozvani gosti u visokim gredicama. Zbog toga što im bakar ne prija kao salata, većina ih se odmah vraća natrag. Postavljena na gornjoj trećini na vanjskoj strani, učinkovito štite Vaš prinos u visokim gredicama.



GLOBEL

VRTNE KUĆICE

Vrhunske vrtne kućice za alat australijske tvrtke Globel Industries Pty Ltd. nalaze od 2019. godine u asortimanu eph schmidt. Odlučujuća je bila i ostala posebna kvaliteta i izrada ovih visoko kvalitetnih skladišta od čelika. Proizvođač koristi samo vruće pocinčani čelik s debljinom materijala od oko 0,3 mm. Osim robusnog materijala, tu je i konstrukcija koja je dosljedno usmjerena na stabilnost s finim rebrastim dizajnom ploča. Ploče koje se preklapaju i ojačani kutovi s unutarne strane osiguravaju izvrsnu stabilnost. Nema šiljastih vijaka koji strše u unutrašnjost jer se uvijaju u četverokutni profil – u konvencionalnim metalnim vrtnim kućicama za alat ovdje se obično obrađuju otvoreni L-profil. Boja se nakon proizvodnje čelične baze zapeče i oplemenjuje u jednom sveukupno 5-stupanjskom postupku (višeslojno emajliranje). Tijekom obrade koriste se što stabilnije komponente, kao što su prethodno montirana vrata, a izostaju mali plastični dijelovi. Na primjer kontinuirana ventilacija je zajamčena kroz probušene ventilacijske otvore – proizvođač ne daje uzalud 15-godišnje jamstvo¹⁾ protiv hrđe. Uz koristan pribor kao što su svjetlosni paneli za krov ili bočne prozore (vidi str. 115), gotovo svi Globel staklenici mogu se prilagoditi individualnim potrebama. Za brzi pregled, na sljedećim stranicama kataloga pronaći ćete simbole koji se ponavljaju za gore spomenute značajke kvalitete. Odgovarajuća objašnjenja mogu se pronaći na rasklopnoj stranici 61, koju možete otvoriti paralelno sa stranicama proizvoda.



VRUĆE POCINČANI ČELIK

U potpunosti izrađen od vruće pocinčanog čelika za dugotrajnu zaštitu od korozije



VIŠESLOJNO EMAJLIRANJE

Višeslojno emajliranje: Ravne površine, dobro zaštićene od ogrebotina i drugih oštećenja boje



PLOČE KOJE SE PREKLAPAJU

Stabilnost zahvaljujući visokoj čvrstoći materijala i posebnom dizajnu s pločama koje se međusobno spajaju

VRTNI MENADŽER DREAM

S Premium vrtnom kućicom za alat Dream, hobi vrtlari i vlasnici kuća organiziraju svoj vrt na jednostavan i ugodan način.

Čak i u svojoj najmanjoj velični visine od skoro dva metra i dvostrukim vratima visine oko 1,70 m, pruža slobodu kretanja i nesmetan pristup kosilici za travu, tačkama za snijeg i ostalom priboru – zahvaljujući kliznim vratima i onda kada se snijeg nalazi izravno ispred vrata. Za zaštitu od neovlaštenog pristupa, vrata su pripremljena za lokot.

Kao i kod svih Globel metalnih vrtnih kućica, vrtlari i vlasnici kuća također se kod modela Dream mogu osloniti na vrhunsku stabilnost, potpuno vruće pocinčani čelik i visoko kvalitetne obrade profila i površina.

Dream je dostupan u pet veličina od 2,46 do 8,82 m² kao i u tri boje i isporučuje se kao komplet za sastavljanje bez poda. Vlasnici Premium vrtno kućice za alat mogu dodatno nadograditi svog vrtnog menadžera s dodatnim priborom (vidi str. 126) kao što su prozirne krovne ploče i bočni prozori.

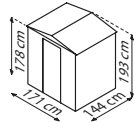
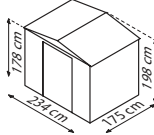
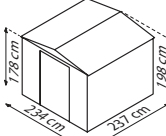
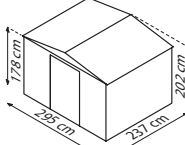
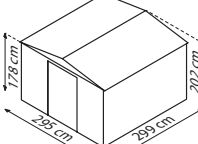

Model	Dimenzije temelja	Srebrna metalik	Žad	Antracit
		Broj art.	Broj art.	Broj art.
DREAM 65 Osnovna površina oko 2,46 m ² Vanjske dimenzije: Š 184 x Du 154 x V 193 cm Dimenzije vrata: oko Š 64 x V 169 cm		40003110	40003177	40002968
		OKVIR ZA TEMELJ 6x5	40003256	40003256
DREAM 86 Osnovna površina oko 4,10 m ² Vanjske dimenzije: Š 245 x Du 185 x V 198 cm Dimenzije vrata: OKO Š 105 x V 169 cm		40003127	40003179	40002985
		OKVIR ZA TEMELJ 8x6	40003260	40003260
DREAM 88 Osnovna površina oko 5,55 m ² Vanjske dimenzije: Š 245 x Du 247 x V 198 cm Dimenzije vrata: oko Š 105 x V 169 cm		40003133	40003182	40002991
		OKVIR ZA TEMELJ 8x8	40003263	40003263
DREAM 108 Osnovna površina oko 6,99 m ² Vanjske dimenzije: Š 308 x Du 247 x V 202 cm Dimenzije vrata: oko Š 105 x V 169 cm		40003149	40003178	40003006
		OKVIR ZA TEMELJ 10x8	40003264	40003264
DREAM 1010 Osnovna površina oko 8,82 m ² Vanjske dimenzije: Š 308 x Du 309 x V 202 cm Dimenzije vrata: oko Š 105 x V 169 cm		40003152	40003185	40003009
		OKVIR ZA TEMELJ 10x10	40003265	40003265



✓ *Probušeni otvori za ventilaciju: manje plastike i dulja trajnost*

✓ *5 različitih veličina i tri različite boje*

✓ *Premium vrtna kućica a za alat sa zabatnim krovom i integriranim kliznim vratima*

Dream 108¹⁾ – Žad



Dream 65¹⁾ – Antracit

**15 GODINA
JAMSTVA**
PROTIV
HRĐE



ČUDO OD PROSTORA TOWER



Premium vrtna kućica za alat pruža mnogo prostora za red na maloj površini zahvaljujući svojoj visini.

Njegovi bočni zidovi visine oko 2 m nude dovoljno mjesta za visoke regale ili vrtni alat – lakše je pronaći spremljene stvari ukoliko držite tijelo uspravno i gledate ravno ispred sebe. To radije hobi vrtlare koji vole red, vlasnike vrtova i kuća, koji koriste brzi i ugodan pristup vrtnom alatu i namještaju za terasu.

Kao i kod svih Globel metalnih vrtnih kućica za alat, vlasnici vrtova i kuća također se mogu osloniti na vrhunsku stabilnost tornja, potpuno vruće pocinčani čelik i visoko kvalitetne obrade profila i površina.

Toranj je dostupan u dvije veličine od oko 4,10 i 6,99 m² i u tri boje. Vrtna kućica za alat se isporučuje kao komplet bez poda. Dodatni pribor za Vaše čudo od prostora, kao npr. dodatna zakretna vrata, pronaći ćete na stranicama za pribor 126 i 127.



Tower 86



Tower 108



Model	Dimenzije temelja	Srebrna metalik	Žad	Antracit
		Broj art.	Broj art.	Broj art.
TOWER 86 Osnovna površina oko 4,10 m ² Vanjske dimenzije: Š 245 x Du 185 x V 220 cm Dimenzije vrata: oko Š 105 x V 191 cm		40004400	40004411	40003853
		OKVIR ZA TEMELJ 8X6	40003260	40003260
TOWER 108 Osnovna površina oko 6,99 m ² Vanjske dimenzije: Š 308 x Du 247 x V 225 cm Dimenzije vrata: oko Š 105 x V 191 cm		40004401	40004413	40003854
		OKVIR ZA TEMELJ 10X8	40003264	40003264



2,20 m

✓ 2,20 m odnosno 2,25 m visine

✓ Vrhunska vrtna kućica za alat sa zabatnim krovom, integriranim kliznim vratima i bočnim zidovima visine 2 m

Tower 86[®] – Srebrna metalik



15 GODINA
JAMSTVA
PROTIV
HRĐE

Tower 108[®] – Antracit

KUĆNA RADIONICA WORKER

Napokon raditi u miru! U ovoj vrtnoj kućici od pocinčanog čelika, hobi majstori i majstorice imaju zaštićeno okruženje za popravak, gradnju i skladištenje svega što im je potrebno: na preko 13 m² i do 2,25 m visine. I ako to nije dovoljno, jednostavno dogradite: 5 modulom za proširenje stvarate sebi još dodatnih 3,7 m².

Kod dizajna na najvišem mjestu bilo je stvaranje prostorne unutrašnjosti: Široka i visoka krila vrata otvaraju se prema vani - i štede tako mjesto u unutrašnjosti. Zahvaljujući ukupnoj visini od preko 2 m, za velike majstore i kod velikih projekata neće biti tijesno.

Svi dijelovi su visoko vrijedno obrađeni - a to počinje već kod izbora materijala: Čelični lim je potpuno vruće pocinčan i ima povećanu stabilnost zbog fino izbrzdanog dizajna panela i iznutra ojačanih kutova. Četvero-kutni profili sprječavaju da oštri vijci smetaju u zonama kretanja u unutraš-

njosti. Boja se nakon proizvodnje čelične baze zapeče i oplemenjuje u jednom 4-stupanjskom postupku. U velikoj mjeri nisu korišteni mali dijelovi od plastike, tako i kod ventiliranog zabatnog krova.

S opcionalnim priborom kao što su paneli za dnevno svjetlo u krovu, hobi majstori i majstorice puštaju sunčevu svjetlost u svoju novu radionicu i tako oplemenjuju svoj hobi prostor.

Kućna radionica se isporučuje kao komplet s prethodno montiranim dijelovima (npr. vrata) i bez poda.

PROŠIRENJE

Worker ima osnovnu površinu od oko 13,39 m² i može se proširiti s modulom za proširenje za oko 3,7 m².

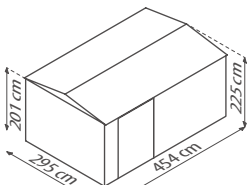
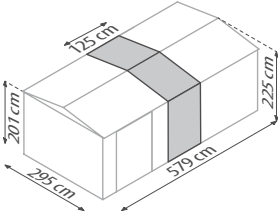

Model	Dimenzija temelja	Antracit Br. art.
WORKER MWK 1510 Osnovna površina oko 13,39 m ² Vanjske dimenzije: Š 464 x Du 308 x V 225 cm Dimenzije vrata: oko Š 137 x V 194 cm		40004325
MODUL ZA PROŠIRENJE Proširenje osnovne površine oko 3,7 m ² Vanjske dimenzije: Š 125 x Du 308 x V 225 cm		40004330

NOVO!



✓ *Prostor za rad i skladištenje s integriranim dvostrukim zakretnim vratima*

✓ *Opcionalni modul za proširenje dostupan za dodatnih oko 3,7 m²*

Worker¹⁾ – Antracit

Worker¹⁾ – Antracit – s modulom za proširenje (opcionalni pribor)



proširivo za oko 3,7 m²

**15 GODINA
JAMSTVA**
PROTIV HRĐE

PROSTOR ZA SKLADIŠTENJE IZ SNOVA PARKER

Strogo gledano vozila ne smiju unutra – iako bi odgovarala: S preko 13 m² osnovne površine i 2,25 m visine, sve ostalo bi moglo pronaći sigurno i čisto mjesto u prostranom mjestu za skladištenje Parker.

Pitanje, koji od Vaših alata se može smjestiti u modelu Parker, postaje brzo suvišno, jer ima dovoljno mjesta za vrtni alat uklj. traktorsku kosilicu za travu, namještaj za terasu i nekoliko bicikala.

Ako jednom postane tijesno, proširite za dodatnih oko 3,7 m² i uštedite sebi raspravu s hobi vrtlarima, hobi majstorima ili kolekcionarima bicikala u obitelji. Pored prostranih preklopnih vrata na prednjoj strani, model Parker pruža jedna dodatna bočna vrata, tako da su osigurani kratki i direktni putevi do parkiranih predmeta. Kao i sve Premium vrtno kućice za alat od Globel, model Parker se također ističe svojom visoko vrijednom obradom: Čelični lim je potpuno vruće pocinčan i ima povećanu stabilnost zbog fino izbrazdanog dizajna panela i iznutra ojačanih kutova. Nema

šiljastih vijaka koji strše u zonu kretanja, jer se uvijaju u četverokutni profil – u konvencionalnim metalnim vrtnim kućicama za alat ovdje se obično obrađuju otvoreni L-profil.

Zagasisita antracit boja se nakon proizvodnje čelične baze zapeče i oplemenjuje u jednom 4-stupanjskom postupku. Kod obrade se većinom ne koriste mali dijelovi od plastike. Tako je osigurana npr. trajna ventilacija preko utisnutih ventilacijskih proreza.

Parker se isporučuje kao komplet bez poda.

PROŠIRENJE

Parker ima osnovnu površinu od oko 13,39 m² i može se proširiti s modulom za proširenje za oko 3,7 m².



Parker



Modul za proširenje

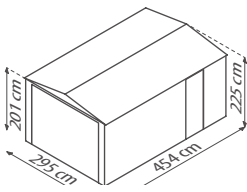
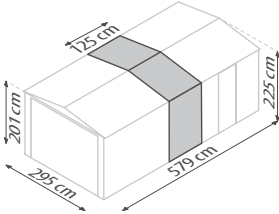

Model	Dimenzija temelja	Antracit Br. art.
PARKER MGR 1015 Osnovna površina oko 13,39 m ² Vanjske dimenzije: Š 308 x Du 464 x V 225 cm Dimenzije preklopnih vrata: oko Š 250 x V 194 cm Bočna zakretna vrata: oko Š 67 x V 194 cm		40004318
MODUL ZA PROŠIRENJE Proširenje osnovne površine oko 3,7 m ² Vanjske dimenzije: Š 125 x Du 308 x V 225 cm		40004330

NOVO!



✓ Prostrani prostor za skladištenje
s prednjim preklopnim vratima

✓ Uključuje varijabilno podesiva
bočna krilna vrata

Parker¹ – Antracit



**15 GODINA
JAMSTVA**
PROTIV HRĐE

JEDNOVODNI KROV SKILLION

Premium vrtna kućica za alat Skillion sa svojom malom površinom uklapa se i u manje vrtove, također izravno na zid od kuće.

S ukupnom visinom od 1,99 m, zahvaljujući jednovodnom krovu, također nudi gotovo konstantnu visinu u cijeloj unutrašnjosti. Široka dvostruka klizna vrata i tlocrt u poprečnom formatu omogućuju pristup izvana bez napora.

Vruće pocinčani čelik u fino rebrastim pločama i kutovima ojačanim s unutarnje strane osiguravaju vrhunsku stabilnost u usporedbi s konvencionalnim kućama od čeličnog lima. Višeslojno emajliranje i većim dijelom izbjegavanje malih dijelova izrađenih od plastike, npr. kroz probušene ventilacijske otvore, svjedoče o dobro promišljenom dizajnu. Vruće pocinčane

ploče s emajliranjem osiguravaju robusna svojstva materijala, što proizvođač certificira s 15-godišnjim jamstvom protiv hrđe.

Skillion je dostupan u dvije veličine od 1,93 do 2,64 m² i u dvije boje. Premium vrtna kućica za alat isporučuje se kao komplet bez poda.



Skillion 64



Skillion 84

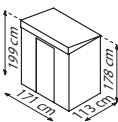
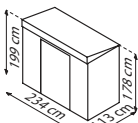

Model	Dimenzije temelja	Srebrna metalik Broj art.	Antracit Broj art.
SKILLION 64 Osnovna površina oko 1,93 m ² Vanjske dimenzije: Š 180 x Du 124 x V 199 cm Dimenzije vrata: oko Š 64 x V 169 cm		40003233	40003089
OKVIR TEMELJA 6X4		40003255	40003255
SKILLION 84 Osnovna površina oko 2,64 m ² Vanjske dimenzije: Š 242 x Du 124 x V 199 cm Dimenzije vrata: oko Š 105 x V 169 cm		40003237	40003093
OKVIR TEMELJA 8X4		40003261	40003261



✓ Puno slobode kretanja zahvaljujući jedno-
vodnom krovu i širokom osnovnom presjeku

✓ Udobna premium vrtna kućica za alat sa
širokim dvostrukim kliznim vratima i visokim
jednovodnim krovom

Skillion 84⁹ – Srebrna metalik



Skillion 64⁹ – Antracit

15 GODINA
JAMSTVA
PROTIV
HRĐE



ZIDNI UKRAS LEAN-TO

Premium prislonjena kućica sa svojom kompaktnom površinom lako se uklapa u manje vrtove ili čak prednja dvorišta. S visinom stropa od preko 2,0 m i visinom vrata od 1,72 m, također pruža udobnu visinu u cijeloj unutrašnjosti zahvaljujući jednovodnom krovu.

Nagib jednovodnog krova osigurava otjecanje kiše i snijega. Unaprijed montirana zakretna vrata omogućuju lak pristup i mogu se montirati u oba smjera. Budući da se otvara prema van, štedi se prostor unutar prostorije. Klizni zasun od nehrđajućeg čelika može se učvrstiti lokotom.

Kao i kod svih Globel metalnih vrtnih kućica za alat, vlasnici vrtova i kuća mogu se kod Lean-To osloniti na vrhunsku stabilnost, potpuno vruće pocinčani čelik i visoko kvalitetne obrade profila i površina.

Lean-To je dostupan u dvije veličine s površinama od 2,46 i 3,37 m² i u tri boje. Premium vrtna kućica za alat isporučuje se kao komplet koji uključuje stražnji zid, bez poda.



Lean-To 56



Lean-To 58



ZASUN ZA ZAKLJUČAVANJE

Može biti zaštićeno od krađe pomoću lokota

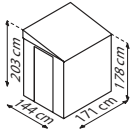
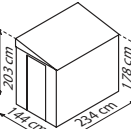

Model	Dimenzije temelja	Srebrna metalik		
		Broj art.	Žad	Antracit
		Broj art.	Broj art.	Broj art.
LEAN-TO 56 Osnovna površina oko 2,46 m ² Vanjske dimenzije: Š 155 x Du 180 x V 203 cm Dimenzije vrata: oko Š 67 x V 172 cm		40003248	40003217	40003104
OKVIR ZA TEMELJ 6X5		40003256	40003256	40003256
LEAN-TO 58 Osnovna površina oko 3,37 m ² Vanjske dimenzije: Š 155 x Du 242 x V 203 cm Dimenzije vrata: oko Š 67 x V 172 cm		40003249	40003215	40003105
OKVIR ZA TEMELJ 5X8		40003262	40003262	40003262



✓ Premium naslonjeni staklenik s tri bočna zida

✓ Zakretna vrata štede prostor unutar staklenika

✓ Može stajati slobodno ili na zidu kuće

Lean To 56⁹ – Žad

Lean To 58⁹ – Antracit



15 GODINA
JAMSTVA
PROTIV
HRĐE

OAZA ZA BICIKLE FAMILY

Obiteljska premium garaža za bicikle nudi siguran parking za do četiri bicikla maksimalne dužine 1,83 m. Integrirane tračnice omogućuju brzo parkiranje, kao i učinkovito korištenje prostora.

Jednovidni krov osigurava stalnu visinu i omogućuje da se model Family smjesti izravno na zid kuće na vizualno skladan način. Sa samo 3,79 m² površine, oaza za bicikle treba samo malu površinu. Ali treba uzeti u obzir široka zakretna vrata koja se otvaraju prema van, koja omogućuju širok pristup i štedi prostor u prostoriji. Lako se otvaraju i zatvaraju pomoću ugrađenog zasuna za zaključavanje.

Vruće pocinčani čelik u fino rebrastim pločama i kutovima ojačanim s unutarnje strane osiguravaju vrhunsku stabilnost u usporedbi s konvencionalnim kućama od čeličnog lima. Višeslojno emajliranje i većim dijelom

izbjegavanje malih dijelova izrađenih od plastike, npr. kroz probušene ventilacijske otvore, svjedoče o dobro promišljenom dizajnu – nije uzalud da proizvođač daje 15-godišnje jamstvo protiv hrđe.

Model Family ima površinu od 3,79 m² i dostupan je u antracit boji. Premium garaža za bicikle isporučuje se kao komplet bez poda.



IN POSITION

Nakon što se prilagode na ispravnu veličinu, čelični nosači stabiliziraju bicikl u postolju



Family 66



Model

Dimenzije temelja

Antracit

Broj art.

FAMILY 66

Osnovna površina oko 3,79 m²
Vanjske dimenzije: Š 211 x Du 200 x V 165 cm
Dimenzije vrata: oko Š 156 x V 134 cm

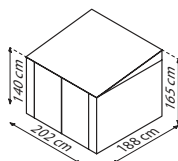

40003252



✓ *Do četiri bicikla mogu se odložiti na suho i sigurno*

✓ *Premium garaža za bicikle s integriranim zakretnim vratima i zasunom za zaključavanje*

Family 66¹⁾ – Antracit



**15 GODINA
JAMSTVA**
PROTIV
HRĐE



Family 66¹⁾ – Antracit



Pozicioni zatvarač za stabilan položaj

SPREMNIK ZA KANTE ZA OTPAD EASY

Uz spremnik za kante Easy, kante za otpad se mogu postaviti na vizualno privlačan način, jednostavno za korištenje i sigurno od brzog pristupa neovlaštenim osobama.

Dvije precizno prikladne veličine za 2 ili 3 standardne kante za otpad (po 240 L svaka) omogućuju ponudu prema potrebama za obiteljske i višebiteljske kuće.

Dvostruki pristup preko poklopca sa šarkama i široka dvokrilna vrata također čine spremnik zanimljivim kao prostor za odlaganje dječjih bicikala, igraćaka ili manjeg vrtnog alata. Krilna vrata omogućuju pristup s prednje strane i mogu se zaključati s vijkom koji je jednostavan za korištenje. Poklopac sa šarkama može se širom otvoriti npr. za pražnjenje vreće za otpad odozgo izravno u kante. Snažne šarke omogućuju zaklju-

čavanje u otvorenom položaju. Spremište nudi bezvremensko i estetsko rješenje za pohranu – ne samo za kante za otpad, koje se tako mogu diskretno postaviti u vrt ili dvorište.

Kao i kod svih Globel metalnih vrtnih kućica za alat, vlasnici vrtova i kuća također se mogu osloniti na Easy za vrhunsku stabilnost, potpuno vruće pocinčani čelik i visoko kvalitetnu obradu profila i površina.

Spremnik za kante Easy dostupan je u dvije veličine s površinama od 1,62 i 2,21 m² kao i u boji antracit i isporučuje se u kompletu i bez poda.



Easy 53



Easy 73

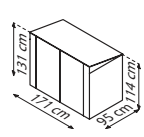
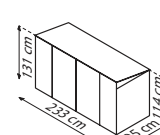

Model	Dimenzije temelja	Antracit Broj art.
EASY 53 Osnovna površina oko 1,62 m ² Vanjske dimenzije: Š 174 x Du 101 x V 131 cm Dimenzije vrata: oko Š 137 x V 120 cm		40003253
EASY 73 Osnovna površina oko 2,21 m ² Vanjske dimenzije: Š 236 x Du 101 x V 131 cm Dimenzije vrata: oko Š 137 x V 120 cm		40003254



✓ *Savršeno za kante za otpad*

✓ *Premium kutija za alat s dvostrukim pristupom preko prednje strane i poklopca*

Easy 53¹⁾ – Antracit



**15 GODINA
JAMSTVA**
PROTIV
HRĐE



Easy 73¹⁾ – Antracit



Praktično: Poklopac koji se otvara za lak pristup kantama za otpad odozgo

PRIBOR

ZA VAŠU GLOBEL PREMIUM VRTNU KUĆICU

S ovim pametnim dodacima možete dodatno nadograditi svoj vrhunski prostor za pohranu u vrtu!

Zahvaljujući modularnom dizajnu spremišta za alat Globel, dodaci kao što su dodatni bočni prozori ili krilna vrata obično se uklapaju u sve modele usporedive veličine. Prilikom kupnje Globel vrtne kućice za alat, kupci se ne moraju brinuti, hoće li kasnije pronaći odgovarajući pribor.

Proizvodi su pripremljeni u skladu s tim kako bi instalacija bila što praktičnija. Vrata su tako npr. već prethodno montirana i dolaze kao i bočni prozori uklj. zamjenske ploče za izjednačenje ploča koje se trebaju zamijeniti.

Okvir temelja se po mogućnosti ne treba naknadno montirati – jer kućica stoji na njemu – ali i on je promišljeno dizajniran: Za razliku od konvencionalnih podnih okvira, čvrsti, ravni čelični podupirači pružaju izvrstan okvir za unutarnje podove.



KOMPLET ZA KRILNA VRATA 1 I 2

S kompletima za zakretna vrata 1 & 2 u Globel vrtne kućice za alat mogu se ugraditi prethodno montirana pojedinačna vrata sa zasunom za zaključavanje| **Komplet za zakretna vrata 1:** Š 67 x V 172 cm | Prikladno za bočni zid visine: 1,78 m (Dream, Skillion i Lean-To) | **Komplet za zakretna vrata 2:** Š 67 x 194 cm | Prikladno za visinu bočne stijenke: 2 m (Tower)

MODEL	BOJA	BROJ ART.
Komplet za zakretna vrata 1	Srebrna metalik	40003274
Komplet za zakretna vrata 1	Antracit	40003273
Komplet za zakretna vrata 2	Antracit	40003275





KOMPLET ZA PROZORE 1 I 2

Vlasnici vrtova puštaju više dnevne svjetlosti u svoju vrtnu kućicu za alat Global Premium | Dostupno u dvije širine | Prikladno za vrtne kućice za alat Global s bočnim zidom visine od 1,78 m (Dream, Skillion i Lean-To). | Uključuje bočne prozore i zamjenske ploče | **Komplet za prozore 1:** Š 62 x V 62 cm (prozor) | **Komplet za prozore 2:** Š 124 x V 75 cm (prozor)

MODEL	PRIKLADNO ZA	BROJ ART.
Komplet za prozore 1	Srebrna metalik	40003271
	Antracit	40003269
Komplet za prozore 2	Srebrna metalik	40003272
	Antracit	40003270

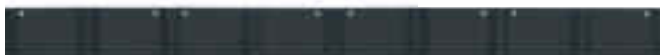

SKYLIGHT KROVNE PLOČE ZA SVJETLOST

Prozirne krovne ploče propuštaju dnevnu svjetlost u premium vrtne kućice za alate iz Globela bez odricanja od privatnosti: Strane ostaju zatvorene, a u vrtnu kućicu nije moguće čak ni pogledati odozgo, jer su samo translucente, ali ne i prozirne.

MODEL	PRIKLADNO ZA	BROJ ART.
KROVNI PROZOR 1	Modeli 65	40003267
KROVNI PROZOR 2	Modeli 64,84,86,88	40003268
KROVNI PROZOR 3	Modeli 56,58,108,1010,1015,1510	40003266



OKVIR ZA TEMELJ

Postoje prikladni čelični temelji za sve vrtne kućice za alate Global (osim "Family" oaze za bicikle).

Opcijski dostupan okvir za temelj izrađen od čvrstih čeličnih podupirača proteže se preko cijelog poda vrtne kućice – povećava stabilnost, olakšava pričvršćivanje u temelj i pruža otpornu podlogu za unutarnji pod.

Ispravan format u svakom slučaju naveden je u tablici proizvoda za pojedinačne spremišta za alat.





PERGART & VITAVIA

VRTNE KUĆICE ZA ALAT

Pergart vrtne kućice za alat već desetljećima uvode red u vrtove i dvorišta. Širok raspon različitih veličina, dizajna i drugih značajki opreme - poput ploča za propuštanje svjetlosti i vrata koje se mogu zaključati - pomaže pronaći pravi model. Dostupni su i različiti cjenovni razredi i jamstva¹⁾.

Sa Vitavia Universum poduzeće eph po prvi put ove godine nudi vrtanu kućicu za alat iz vlastite proizvodnje. Okviri od otpornih aluminijskih profila, kao što ih poznaju kupci Vitavia staklenika, u ovoj kućici su obloženi otpornim aluminijskim sendvič panelima u kadulja-sivoj boji. Visoka, prostrana, solidna i okupana dnevnim svjetlom - kratko: prava Vitavia! I zbog toga je opremljena s jamstvom¹⁾ od 20 godina.

Pergart vrtne kućice za alat također ostaju vjerni svojim standardima kvaliteta: Dijelovi krovnog i podnog okvira uvijek su vruće pocinčani, kako bi se strukturne komponente posebno pouzdano zaštitile od hrđe. Svi ugrađeni čelični elementi su najmanje galvanski pocinčani i imaju jamstvo od 5-10 godina, ovisno o dodatnom lakiranju^{<1>}. Na potpuno vruće pocinčane vrtne kućice za alat, Pergart pruža jamstvo od 15 godina¹⁾, na vruće pocinčane kutije za alate, 10 godina¹⁾. Točne informacije o jamstvu mogu se pronaći na odgovarajućim stranicama proizvođača. Na sljedećim stranicama pronaći ćete simbole koji se ponavljaju za različite značajke kvalitete. Za brzi pregled, oni su objašnjeni na stranici za rasklapanje (str. 57), koju možete otvoriti paralelno sa stranicama proizvođača.



VRUĆE POCINČANO

U potpunosti izrađen od vruće pocinčanog čelika: za dugotrajnu zaštitu od korozije i ogrebotina.



GALVANSKI POCINČANO

Galvansko pocinčavanje čini površinu čelika otpornijom na hrđu. Zavisno od dodatnog lakiranja ova zaštita se produžava - i proširuje se protiv oštećenja od laganih udara i oštih predmeta.



VINILNI SLOJ

Vinilni sloj pruža vrhunsku zaštitu od hrđe i ogrebotina za razliku od sloja od poliester. U kombinaciji s pocinčavanjem, zaštitni učinak je usporediv s vrućim pocinčavanjem.

KROV PAVILJONA UNIVERSUM

Slično kao i kod pogleda na noćno nebo, kod posmatranja ove radionice i prostora za skladištenje veličine 10,2 m², na skoro čaroban način umnožavaju se lijepi prizori kao što su zvijezde na nebu.

Otporno i u isto vrijeme elegantno, zavrnuti dvostruki profili okvira od eloksiranog aluminija čine tanak okvir. U krovu obložen je s pločama sa šupljim komorama koje su otporne na UV-zračenje, u stranama s kristalno čistim sigurnosnim staklom (JSS) i stabilnim aluminijskim sendvič panelima u matiranoj kadulja-sivoj boji: Savršena kombinacija diskrecije, estetike i dnevnog svjetla. Vrata su ostakljena iznad kvake od vrata, ispod su zatvorena - a osim toga mogu se zaključati, široko otvoriti i opremljena su sa klasičnom kvakom za vrata.

Ploče sa šupljim komorama u krovu propuštaju mnogo dnevne svjetlosti u Universum, u kojem se zbog toga brzo može pronaći odloženo i rad bez električne struje nije problem, sve dok je napolju svijetlo. UV-sloj osigurava da skladišteni predmeti i same ploče ne budu oštećeni sunčevom svjetlošću. Mnogo toga se može skladištiti, jer je prostor od 10,2 m² ograđen sa 1,88 m visokim stranama. Na istu se nastavlja paviljonski krov visine do 2,65 m, koji omogućava pogled u nebo puno zvijezda.

Universum se isporučuje kao komplet i bez poda. Integrirani, solidni podni profil omogućava izravno sidrenje u trakasti temelj.



Universum



PRAVA MJEŠAVINA

Dnevnu svjetlost i diskreciju osiguravaju Vam ploče sa šupljim komorama u krovu, staklo u prozorima i aluminijski sendvič paneli u stranama.



Model	Dimenzija temelja	Kadulja-sivo/eloksirani aluminij	Kadulja-sivo/crva ¹⁾
		Br. art.	Br. art.
UNIVERSUM s 3 bočna prozora Kombi-ostakljenje Strane sa sendvič panelima i JSS oko 3 mm + Krov PŠK oko 10 mm Osnovna površina oko 10,2 m ² Dimenzije temelja: 314 x 314 cm		40006198	40006199

NOVO!

✓ *Novost kod vrtnih kućica za alat u Vitavia premium kvaliteti*

✓ *Visoka i široka dvostruka krilna vrata: ugodniji pristup također s glomaznim predmetima*

✓ *Strane s otpornim aluminijskim sendvič panelima*

✓ *Aluminijska kvaka za vrata i cilindrična brava kao na Vašem kućnom ulazu*

Premium prostor za skladištenje i radionica Universum^{2l} – Kadulja-siva/crna^{1l}

Premium prostor za skladištenje i radionica Universum^{2l} – Kadulja-siva/eloksirani aluminij

**20 GODINA
JAMSTVA**
ZA KONSTRUKCIJU
I OKVIR

**10 GODINA
JAMSTVA**
ZA PLOČE SA SUPLJIM
KOMORAMA OD
ATMOSFERSKIH UTJECAJA

ZABATNI KROV DÜSSELDORF

Klasična vrtna kućica Pergart pruža i kod ograničenog prostora, npr. u gradu, veliku pomoć kod uređivanja i odlaganja. Zahtijeva samo 2,66 m² površine.

Zabatni krovovi pružaju mu optički pravi karakter kuće i ima decentnu boju kao i okvir vrata. Model je izrađen od pocinčanog čeličnog lima, krovni i podni dijelovi okvira od vruće pocinčanog čeličnog lima. Svi obojeni dijelovi dodatno su premazani poliesterskom bojom kako bi se zaštitili od hrđe i ogrebotina. Unutarnja dvostruka klizna vrata s plastičnim klizačima štede prostor i jamče lako otvaranje čak i zimi. Pripremljeni su tako da se može pričvrstiti lokot.

Vrtna kućica Düsseldorf posjeduje površinu od 2,66 m² i boju škrljavec/grafit. Artikel se rastavlja i isporučuje bez poda.

Uz odgovarajući podni okvir (vidi tablicu proizvoda) od vruće pocinčanog čelika, možete brzo i jednostavno pripremiti podlogu za pod po svom izboru.



Düsseldorf 65



PRAKTIČAN PRIBOR: KOMPLET REGALA SS900

Povećajte prostor s odgovarajućim regalima (vidi str. 152).



Model

Dimenzije temelja

Škrljavec/grafit

Broj art.

DÜSSELDORF 65

Osnovna površina oko 2,66 m²
Vanjska dimenzija: Š 194 x Du 151 x V 172 cm
Veličina vrata: Š 81 x V 147 cm

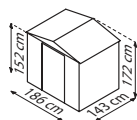

40000274

PODNI OKVIR FB 5465

336146



✓ *Udobna spremišta za alat
s minimalnom površinom*

✓ *Klasičan oblik zabatnog krova*

Düsseldorf 65^l – Škriljevac/grafit



Düsseldorf 65^l – Škriljevac/grafit

**5 GODINA
JAMSTVA**
PROTIV
HRĐE



ZABATNI KROV DÜSSELDORF II

Svojim klasičnim dizajnom i suzdržanim sivim tonovima, vrtna kućica za alat Düsseldorf II bezvremenski se uklapa u svaki vrt u sve tri dostupne veličine.

Uspješna kombinacija dizajna i funkcionalnosti može se vidjeti na mnogim mjestima: Unutarnja klizna vrata ne samo da postižu svoj nenametljiv izgled, već omogućuju i lak ulazak u kuću, čak i ako zimi ispred vrata pada jak snijeg.

Klasični zabat čak i najmanjem modelu daje pravi kućni karakter. Zabatni krov također je provjerena konstrukcija za pouzdano uklanjanje kiše, snijega i leda s krova vrtno kućice za alat. Pocinčani čelični lim ima dodatni poliesterki premaz za zaštitu od hrđe i ogrebotina. Dijelovi krova i podnog

okvira su vruće pocinčani i time optimalno opremljeni za povećane zahtjeve zbog kontakta s podom i atmosferskih utjecaja. Sitni dijelovi i detalji također se po mogućnosti izrađuju od čeličnog lima, npr. ventilacijski prorezi su prorezani, kako bi se plastika u velikoj mjeri izbjegla. Time se štiti okoliš, od proizvodnog procesa do kraja životnog ciklusa proizvoda – a također je ljepše. Sve u svemu solidna vrtna kućica po odličnoj cijeni!

Vrtna kućica je u boji škrljevac/bijela i dostupna je u tri veličine (od 1,80 - 3,66 m²). Artikel se rastavlja i isporučuje bez poda.

Uz odgovarajući podni okvir (vidi tablicu proizvoda) od vruće pocinčanog čelika, možete brzo i jednostavno pripremiti podlogu za pod po svom izboru.



Düsseldorf II 64



Düsseldorf II 65



Düsseldorf II 86



Model	Dimenzije temelja	Škrljevac/bijela Broj art.
DÜSSELDORF II 64 Osnovna površina oko 1,80 m ² Vanjska dimenzija: Š 194 x Du 110 x V 184 cm Veličina vrata: Š 82 x V 154 cm		40002706 40003834
DÜSSELDORF II 65 Osnovna površina oko 2,19 m ² Vanjska dimenzija: Š 194 x Du 131 x V 184 cm Veličina vrata: Š 82 x V 154 cm		40002707 40003833
DÜSSELDORF II 86 Osnovna površina oko 3,66 m ² Vanjska dimenzija: Š 236 x Du 174 x V 190 cm Veličina vrata: Š 82 x V 154 cm		40002708 40003830



✓ Ventilacija izbušena od čeličnog lima – bez dodatne plastike

✓ Klasična vrtna kućica sa zabatnim krovom

Düsseldorf II 64^h – Škriljevac/bijela

Düsseldorf II 86^h – Škriljevac/bijela



**5 GODINA
JAMSTVA**
PROTIV
HRĐE

ZABATNI KROV KÖLN II

Nazvan po jednom od najpopularnijih gradova u Rheinlandu, početni model također je osvojio mnoga srca.

Zabatni krovovi daju Kölnu II šarmantan karakter kuće. Pociočani čelični lim premazan je poliesterskom bojom u prigušenoj nijansi zelene jele. Zahvaljujući tome, ne samo da se besprijekorno uklapa u Vaš vlastiti vrt, već je i pouzdano zaštićen od hrđe i ogrebotina. Dijelovi krova i podnog okvira su vruće pocinčani i time optimalno opremljeni za povećane zahtjeve zbog kontakta s podom i atmosferskih utjecaja.

Većina detalja je također izrađena od čeličnog lima, npr. urezani su ventilacioni otvori, tako da se većinom može izbjeći plastika. I ovdje proces proizvodnje štiti okoliš i poboljšava izgled. Unutarnja dvostruka klizna vrata s plastičnim klizničama štede prostor i jamče lako otvaranje čak i zimi.

Vrtna kućica je u boji jele s bijelim vratima i krovnim panelima. Dostupna je u tri veličine (1,80 - 3,66 m²), rastavlja se i isporučuje bez poda.

Uz odgovarajući podni okvir (vidi tablicu proizvoda) od vruće pocinčanog čelika, možete brzo i jednostavno pripremiti podlogu za pod po svom izboru.



Köln II 64



Köln II 65



Köln II 86



Model

Dimenzije temelja

Jela/bijela

Broj art.

KÖLN II 64

Osnovna površina oko 1,80 m²
Vanjska dimenzija: Š 194 x Du 110 x V 184 cm
Veličina vrata: Š 82 x V 154 cm

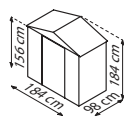

40002713

PODNI OKVIR 64

40003834

KÖLN II 65

Osnovna površina oko 2,19 m²
Vanjska dimenzija: Š 194 x Du 131 x V 184 cm
Veličina vrata: Š 82 x V 154 cm

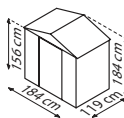

40002714

PODNI OKVIR 65

40003833

KÖLN II 86

Osnovna površina oko 3,66 m²
Vanjska dimenzija: Š 236 x Du 174 x V 190 cm
Veličina vrata: Š 106 x V 154 cm

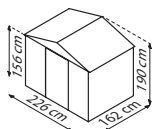

40002715

PODNI OKVIR 86

40003830



✓ Ventilacija izbušena od čeličnog lima – bez dodatne plastike

✓ Ventilacija izbušena od čeličnog lima – bez dodatne plastike

Köln 65⁹ – Jela / bijela



**5 GODINA
JAMSTVA**
PROTIV
HRĐE



Köln 86⁹ – Jela / bijela

ZABATNI KROV FRANKFURT II

Uz mobilnu kosilicu, trebaju li profesionalni roštilji, kolica i alumi-
nijske ljestve biti suhi i sigurni? Nema problema sa spremištem za alat
Frankfurt II!

S površinom do 11 m² i visinom od preko 2 metra, također se mogu zadovo-
ljiti veliki prostorni zahtjevi. Frankfurt II impresionira svojim impozantnim
izgledom. Velikodušna konstrukcija, krovni zabat i pročelja u stilu brvnare u
kombinaciji stvaraju rustikalnu eleganciju, čiji pogled odaje malo atmosfere
kolibe.

Bočni zidovi, krov i dijelovi podnog okvira od pocinčanog čeličnog lima
pouzdanu su zaštićeni s poliesterskim lakom od hrđe i ogrebotina. Dijelovi
krova i podnog okvira su vruće pocinčani i time optimalno opremljeni za

povećane zahtjeve zbog kontakta s podom i atmosferskih utjecaja. Male
dijelove i detalje po mogućnosti izrađivati od čeličnog lima. B. izbušena
izravno tako da se plastika uvelike izostavlja. I ovdje proces proizvodnje štiti
okoliš i poboljšava izgled.

Unutarnja klizna vrata koja štede prostor mogu se otvoriti bez napora čak i
kada je snijeg ispred kuće. Na ovaj način vlasnici kuća mogu nabaviti lopate
za snijeg i sol za ceste kada su najpotrebniji.

Vrtna kućica Frankfurt II odlikuje se različitim nijansama smeđe a njeni
bočni zidovi optikom drveta. Dostupna je u četiri veličine (2,48 - 10,88 m²) i
isporučuje se rastavljena i bez poda.



Frankfurt II 65



Frankfurt II 86



Frankfurt II 911



Frankfurt II 1112



Model

Dimenzije temelja

Izgled drveta/orah

Model	Dimenzije temelja	Izgled drveta/orah Broj art.
FRANKFURT II 65 Osnovna površina oko 2,48 m ² Vanjska dimenzija: Š 193 x Du 152 x V 203 cm Veličina vrata: Š 84 x V 170 cm		40003725 40003838
FRANKFURT II 86 Osnovna površina oko 4,03 m ² Vanjske dimenzije: Š 236 x Du 195 x V 209 cm Veličina vrata: Š 105 x V 170 cm		40003728 40003837
FRANKFURT II 911 Osnovna površina oko 8,22 m ² Vanjska dimenzija: Š 278 x Du 323 x V 215 cm Veličina vrata: Š 125 x V 170 cm		40003731 40003836
FRANKFURT II 1112 Osnovna površina oko 10,88 m ² Vanjska dimenzija: Š 321 x Du 366 x V 220 cm Veličina vrata: Š 125 x V 170 cm		40003734 40003835



✓ *Alatnica s dvovodnim krovom u rustikalnom stilu brvnare*

✓ *Ventilacija izbušena od čeličnog lima – bez dodatne plastike*

Frankfurt II 65^l – izgled drveta / orah



Frankfurt II 911^l – izgled drveta / orah

**5 GODINA
JAMSTVA**
PROTIV
HRĐE

ZABATNI KROV DRESDEN II

Ova metalna vrtna kućica za alat impresionira svojom univerzalnom primjenom: Dresden II daje odgovor na veliku većinu pitanja o skladišnom prostoru.

Klasični, bijelo uokvireni zabatni krov kao i bijeli okvir vrata stavljaju decentne akcente boja u inače zagasito sivoj boji škrljevca ploča na krovu i na stranama. Bočni zidovi od galvanski pocinčanog čeličnog lima pouzdano su zaštićeni od hrđe i ogrebotina dodatnim poliesterskim slojem. Dijelovi krova i podnog okvira su vruće pocinčani i time optimalno opremljeni za povećane zahtjeve zbog kontakta s podom i atmosferskih utjecaja.

Sitni dijelovi i detalji također se po mogućnosti izrađuju od čeličnog lima. Npr. izbušene izravno kako bi se plastika uvelike mogla riješiti. Unutarnja, široka klizna vrata s plastičnim klizačima mogu se bez problema otvoriti i zimi kada veliki snijeg blokira krilna vrata. S visinom sljemena od preko

dva metra i visokim vratima od 1,70 m, alatnica svojim korisnicima nudi praktičan pristup i dovoljno prostora za čišćenje, odlaganje i opušteno uklanjanje alata i slično.

Na prethodno izbušene kvake na vratima može se pričvrstiti lokot koji bi trebao zaštititi vaše stvari od lakog pristupa neovlaštenim osobama. Svestrano dobro osmišljena spremišta za alat – po pristupačnoj cijeni!

Šupa je dostupna u boji škrljevca/bijela i u četiri veličine (3,66-10,33 m²) i isporučuje se rastavljena i bez poda.



Dresden II 86



Dresden II 106



Dresden II 108



Dresden II 1012



Model	Dimenzije temelja	Škrljevac/bijela Broj art.
DRESDEN II 86 Osnovna površina oko 3,66 m ² Vanjska dimenzija: Š 236 x Du 174 x V 206 cm Veličina vrata: Š 106 x V 170 cm		40002740 40003830
DRESDEN II 106 Osnovna površina oko 4,71 m ² Vanjska dimenzija: Š 301 x Du 174 x V 214 cm Veličina vrata: Š 125 x V 170 cm		40002710 40003829
DRESDEN II 108 Osnovna površina oko 6,58 m ² Vanjska dimenzija: Š 301 x Du 238 x V 214 cm Veličina vrata: Š 125 x V 170 cm		40002711 40003828
DRESDEN II 1012 Osnovna površina oko 10,33 m ² Vanjska dimenzija: Š 301 x Du 367 x V 214 cm Veličina vrata: Š 125 x V 170 cm		40002712 40003827



✓ Ventilacija izbušena od čeličnog lima – bez dodatne plastike

✓ Visina sljemena od dva metra i visoki bočni zidovi

Dresden II 86¹⁾ – Škriljevac/bijela



✓ Zahvaljujući plastičnim klizačima, klizna vrata se mogu otvoriti i zatvoriti bez napora

Dresden II 106¹⁾ – Škriljevac/bijela



5 GODINA
JAMSTVA
PROTIV
HRĐE



RAVNI KROV MARBURG

Vrtna kućica za alat Marburg povezuje inteligentno skladištenje s kompaktnim dimenzijama za postavku.

Sa 0,75 m² površine za postavku, ova mala vrtna kućica za alat može se čak postaviti na terasi ili u prednjem vrtu. Kao neprimjetan prostor za odlaganje Marburg može pomoći da se na mjestu događanja održi red.

Za korisnike s malim parcelama pruža ugodno potpuno rješenje: Cilindrična brava i podni okvir, dvije kuke za alat i četverodijelni komplet za sidrenje za pričvršćenje u podlogu sadržani su u opsegu isporuke.

Integrirana zakretna vrata štede prostor unutar prostora za odlaganje. Moderna boja antracit mat odgovara praktično svim drugim nijansama boja u okruženju. U moderni izgled uklapa se dizajn panela: Podizanje i spuštanje uzdužne strukture razmjenjuju se u tijesnom razmaku, tako da nastaju decentna valovitost. To ne izgleda samo kvalitetnije, već osigurava visoku stabilnost bočnih zidova.

Metalna vrtna kućica za alat se isporučuje kao komplet za samostalno sastavljanje.



Marburg 23



PKRAKTIČNE KUKU ZA ALAT

Četiri stabilne kuke olakšavaju sistematskog odlaganje predmeta u model Marburg.



Model

Dimenzija temelja

Antracit mat

Br. art.

MARBURG

Osnovna površina oko 0,75 m²
Vanjske dimenzije: Š 98 x Du 81 x V 189 cm
Dimenzije vrata: oko Š 73 x V 170 cm

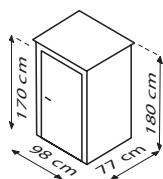

40006172

NOVO!



✓ *Vrtna kućica za alat s ravnim krovom i integriranim zakretnim vratima*

✓ *Poliesterska boja u elegantnom mat antracitu*

Marburg[®] – Antracit mat

✓ *Okvir poda uključen*



Marburg[®] – Antracit mat

**5 GODINA
JAMSTVA
PROTIV HRĐE**

RAVNI KROV RHEINFELDEN

Nazvana po malom gradu u alpskoj regiji, mala vrtna kućica za alat ističe se svojim prijateljskim izgledom i promišljenim detaljima. Tome značajno doprinosi okolna svjetlosna traka između krova i vrata odnosno bočnih zidova: Ugodno osvježenje za inače zatvorene strane - i jamstvo za dnevnu svjetlost.

Strane visoke preko 2 m omogućavaju većini korisnika stalnu visinu u uspravnom položaju u zoni kretanja vrne kućice za alat.

Zidovi, krovovi i dijelovi podnog okvira od galvaniziranog čeličnog lima pouzdano su zaštićeni s dodatnom poliesterskom bojom od hrđe i ogrebotina. Zakretna vrata koja se otvaraju prema vani pružaju kući

stambeni karakter i štede mjesto u unutrašnjosti. Dodatni prostor za odlaganje stvara produženi krov, koji je također dostupan u kompletu s modelom Rheinfelden. Proširuje pokriveno područje za dodatnih 6,63 m²: Savršeno za bicikle i sve stvari, za koje su bitni suho mjesto i brz pristup.

Vrtna kućica za alat Rheinfelden se rastavlja i isporučuje bez poda. Okvir za pod je uključen. Olakšava pričvršćenje folije za zaštitu od vlage od poda i olakšava umetanje jednog poda u unutrašnjost vrtno kućice za alat.



Rheinfelden 78



Rheinfelden 108



Produženi krov



Model	Dimenzija temelja	Antracit mat Br. art.
RHEINFELDEN 78 Osnovna površina oko 4,42 m ² Vanjska dimenzija: Š 245 x Du 204 x V 226 cm Dimenzije vrata: Š 79 x V 187 cm		40006167
RHEINFELDEN 108 Osnovna površina oko 6,43 m ² Vanjska dimenzija: Š 290 x Du 245 x V 226 cm Dimenzije vrata: Š 156 x V 187 cm		40006170
RHEINFELDEN 78 KOMPLET PRODUŽENOG KROVA Osnovna površina kućice oko 4,42 m ² Osnovna površina produženog krova oko 6,63 m ² Vanjska dimenzija: Š 482 x Du 245 x V 226 cm Dimenzije vrata: Š 79 x V 187 cm		40006245
RHEINFELDEN 108 KOMPLET PRODUŽENOG KROVA Osnovna površina kućice oko 6,43 m ² Osnovna površina produženog krova oko 6,63 m ² Vanjska dimenzija: Š 568 x Du 245 x V 226 cm Dimenzije vrata: Š 156 x V 187 cm		40006246

NOVO!



✓ Vrtna kućica za alat s ravnim krovom i integriranim zakretnim vratima

✓ Poliesterska boja u elegantnom mat antracitu

Rheinfelden 108 s produženim krovom¹⁾ – Antracit mat



**5 GODINA
JAMSTVA**
PROTIV HRĐE



Rheinfelden 78¹⁾ – Antracit mat

JEDNOVODNI KROV LEIPZIG II

Čak i najmanji model vrtno kućice za alat Leipzig II stvara iznenađujuću količinu reda u Vašem vrtu s površinom od oko 1,59 m².

Dvostruka klizna vrata, koja se nesmetano otvaraju i zimi kada je ispred njih snijeg, omogućuju lak pristup. Za zaštitu stvari od krađe i neovlaštenog pristupa – npr. od strane djece – pripremljen je lokot za Vas.

Leipzig II je izrađen od pocinčanog čeličnog lima – sve je premazano poliesterskom bojom za zaštitu od hrđe i ogrebotina. Dijelovi krova i podnog okvira su vruće pocinčani i time optimalno opremljeni za povećane zahtjeve zbog kontakta s podom i atmosferskih utjecaja.

Vrtna kućica je dostupna u boji antracit mat i u dvije veličine (1,59 - 2,00 m²). Artikel se rastavlja i isporučuje bez poda.

Uz odgovarajući podni okvir (vidi tablicu proizvoda) od vruće pocinčanog čelika, možete brzo i jednostavno pripremiti podlogu za pod po svom izboru.



Leipzig II 64



Leipzig II 84



Model	Dimenzije temelja	Antracit mat Broj art.
LEIPZIG II 64 Osnovna površina oko 1,59 m ² Vanjska dimenzija: Š 174 x Du 110 x V 174 cm Veličina vrata: Š 64 x V 154 cm		40003737
PODNI OKVIR 64		40003842
LEIPZIG II 84 Osnovna površina oko 2,00 m ² Vanjska dimenzija: Š 217 x Du 110 x V 174 cm Veličina vrata: Š 82 x V 154 cm		40003738
PODNI OKVIR 84		40003841



✓ Vrtna kućica za alat s jednovodnim krovom i integriranim kliznim vratima

✓ Poliesterska boja u elegantnom mat antracitu

Leipzig II 84⁹ – Antracit mat



5 GODINA
JAMSTVA
PROTIV
HRĐE



Leipzig II 64⁹ – Antracit mat

JEDNOVODNI KROV LÜBECK

Vlasnici vrtova stvaraju prostor u svom vrtu s Lübeck alatom – a zahvaljujući svjetlosnoj traci lako mogu pratiti svoju spremljenu robu.

Ploče za propuštanje svjetla smještene su izravno ispod jednovodnog krova na prednjoj strani. Oni poboljšavaju izgled vrtne kućice za alat i osvjetljavaju unutrašnjost modela Lübeck tako da se korisnici mogu snalaziti tijekom dana bez priključka za struju – i osjećaju se ugodnije nego u šupi bez prozora.

Bočne strane od 1,70 m do 2,03 m i jednovodni krov, koji većini korisnika omogućuje kontinuiranu visinu stajanja u zoni kretanja vrtne kućice, također pridonose ugodnosti. Bočni zidovi od galvanski pocinčanog čeličnog lima pouzdano su zaštićeni od hrđe i ogrebotina dodatnim

poliesterskim slojem. Dijelovi krova i podnog okvira su vruće pocinčani i time optimalno opremljeni za povećane zahtjeve zbog kontakta s podom i atmosferskih utjecaja. Unutarnja klizna vrata mogu se bez napora otvoriti ispred kuće čak i kada ima snijega i zaključati lokotom.

Vrtna kućica za alat Lübeck dostupna je u dvije boje i dvije veličine (4,05 i 5,98 m²). Rastavlja se i isporučuje bez posda.

Uz odgovarajući podni okvir (vidi tablicu proizvoda) od vruće pocinčanog čelika, možete brzo i jednostavno pripremiti podlogu za pod po svom izboru.



Lübeck 86



Lübeck 89



Model	Dimenzije temelja	Jela/bijela Broj art.	Autracit mat Broj art.
LÜBECK 86 Osnovna površina oko 4,05 m ² Vanjska dimenzija: Š 238 x Du 194 x V 203 cm Veličina vrata: Š 103 x V 173 cm		40003740	40003739
PODNI OKVIR 86		40003839	40003839
LÜBECK 89 Osnovna površina oko 5,98 m ² Vanjska dimenzija: Š 238 x Du 278 x V 203 cm Dimenzije vrata: oko Š 103 x V 173 cm		40003742	40003741
PODNI OKVIR 89		40003840	40003840



✓ *Pregled zahvaljujući dnevnom svjetlu*

✓ *Ostava za alat s jednoslojnim krovom, laganim panelima i kliznim vratima*

Lübeck 89⁹⁾ – Jela / bijela

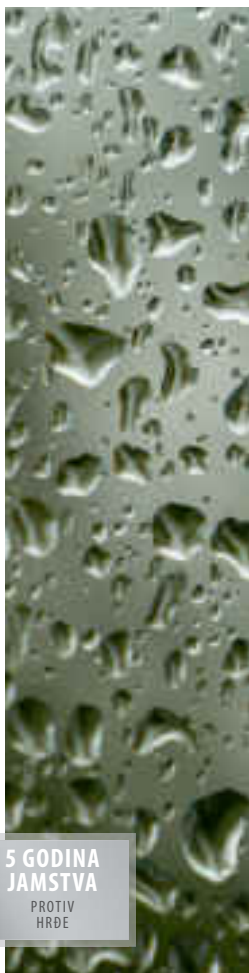

**5 GODINA
JAMSTVA**
PROTIV
HRĐE



Lübeck 86⁹⁾ – Antracit mat

KUTIJE ZA POHRANU LINZ & BERN

Zemlja za cvijeće, grablje, saksija : Naš izbor kutija za alat daje Vam mogućnost odlaganja stvari u mali vrt, terasu ili balkon, bez kojih ne može ni najmanja vanjska oaza.

Model Linz je prekrasna kutija za pohranu izrađena od potpuno vruće pocinčanog čelika s dodatnom polieterskom bojom u elegantnom pletenom izgledu. Za razliku od pravog pletenog namještaja, robusni model Linz sa svojim integriranim podom pruža pouzdanu zaštitu od glodavaca i suho mjesto za odlaganje Vaših presvlaka, stolnjaka i jastuka. Dodatna prednost modela Linz su pneumatski podizači koji omogućuju zaključavanje otvorenog poklopca.

Kutija za alat Bern pruža 0,6 m³ prostora za Vaš vrtni alat. Poklopac kutije koji se kontinuirano zaključava lako se otvara i zatvara pomoću rotirajuće ručke. Integrirana brava i pod čine kutiju s alatom sigurnim mjestom. Preporučuje se kutija koja se zaključava, ukoliko je planirate koristiti npr. za čuvanje

vrijednih ili osjetljivih predmeta koje treba zaštititi od neovlaštenog pristupa. Robusna kutija za alat izrađena od potpuno vruće pocinčanog čeličnog lima uklapa se u moderni vrt na jednostavan način.

Sa površinom od 0,51 m² i 0,6 m³, obje kutije za alat nude slično velik prostor za pohranu, ali se uvelike razlikuju po izgledu. Isporučuju se kao komplet uključujući pod.



Linz



Bern



(Linz)



(Bern)



(Bern)

Model	Boja	Broj art.
LINZ Osnovna površina: oko 0,91 m ² Skladišni prostor: oko 0,51 m ³ Vanjska dimenzija: 132 x 69 x 67 cm Vruće pocinčani čelični lim	Java smeđa	338201
BERN Osnovna površina: oko 1,10 m ² Skladišni prostor: oko 0,6 m ³ Vanjska dimenzija: 146 x 76 x 71 cm Vruće pocinčani čelični lim Može se zaključati	Čisto	338203



Linz[®] – Java smeđa



✓ *Atraktivna optika pletenog namještaja*

Linz[®] – Java smeđa



Bern[®] – Čisto



✓ *Sigurno skladištenje zahvaljujući bravi i integriranom podu*

Bern[®] – Čisto

**10 GODINA
JAMSTVA**
PROTIV
HRĐE



Vitavía

PRIBOR ZA VAŠU METALNU VRTNU KUĆICU ZA ALAT

Ovi dodaci pomažu Vam da posebno učinkovito koristite prostor za pohranu u vrtnoj kućici za alat.

Bočni zidovi mogu biti vrijedan dodatak prostoru za pohranu, posebno u spremištima za alat s malom površinom. Opremljeni odgovarajućim regalim iz našeg pribora, svi artikli su pregledno pohranjeni i brzo se pronauđu. Što se tiče ponovnog pronalaženja: Ovdje pomažu, prije svega kod kućica bez dnevne svjetlosti, naše energetski učinkovite LED-trakaste svjetiljke (vidi Str. 79).

Za brzo postavljanje podrška su naše pomoći za sidrenje: Imajte na umu da je vrtna kućica za alat različito povezana s temeljem odnosno tlom, ovisno o podkonstrukciji.



SIDRO ZA ZEMLJU

Čelično sidro s vijčanim navojem za izravno sidrenje staklenika i vrtnih kućica u zemlju | Materijal: Čelik | Dužina, oko 500 mm | Količina: 2 komada po pakiranju | Potrebna minimalna količina: 4 komada (1 komad po kutu), više zavisno o modelu (vidi upute za montažu) | Posebnost: Prethodno izbušene rupe u čeonj ploči za uvrtnje u okvir temelja

Br. art.

40002754

PODNI OKVIR

Podni okvir za Pergart vrtne kućice za alate izrađen od vruće pocinčanog čelika brzo i jednostavno priprema podlogu za pod po Vašem izboru. Odgovarajući podni okvir pronaći ćete izravno u tabelama proizvoda na stranicama o vrtnim kućicama za alat.

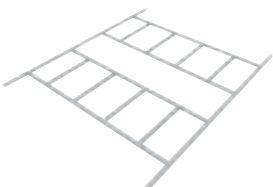

*Optimalna podkonstrukcija za
Vašu podnu oblogu*



KOMPLET REGALA SS 900

Naš komplet regala SS 900 može se koristiti uspravno ili obješeno i tako se optimalno prilagođava postojećem prostoru.

Br. art.

336109



KOMPLET REGALA BEZ PODOVA SS 404

Komplet regala od pocinčanog čeličnog lima bez podova SS 404 omogućuje prilagodbu prostora za pohranu Vašim potrebama – jednostavno sami odaberite dužinu police!

Br. art.

336104

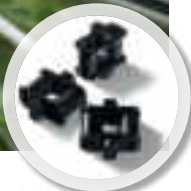

UNIVERZALNI DRŽAČ

Upotreba: za pričvršćenje visokih predmeta kao lopata za snijeg zatezanjem užadi ili žica | Količina: 10 komada | Materijal: Plastika | Posebnost: Rombasta glava za umetanje u profile staklenika

Br. art.

250580



UNIVERZALNI VIJCI I KOMPLET MATICA

Za naknadno umetanje u aluminijske profile | Količina: 10 komada | Materijal: Eloksirani aluminij | Posebnost: Rombasta glava

Br. art.

250570



NOSAČ REGALA

Upotreba: za pričvršćenje vijcima u profilu staklenika | Opseg isporuke: Komplet od 2 komada uključujući rombaste vijke | Dimenzije: Du oko 25 cm | Materijal: Aluminij | Posebnost: za pričvršćenje vlastitih regala

Br. art.

250650

ALUMINIJSKI ZIDNI REGAL

Dimenzije: Š 122 x Du 15 cm | Materijal: Eloksirani aluminij ili aluminij obložen prahom | Boje: Eloksirani aluminij ili crna¹⁾

Boja

Br. art.

Eloksirani aluminij

260220

Crna¹⁾

2602209



Ostali odgovarajući pribor, kao aluminijske stolove s jednom ili dvije ravni, pronaći ćete kod pribora za staklenike od stranice 64.



Vitavia

PRAKTIČNO: NAŠA VRTNA KUĆICA ZA ALAT NA BAZI VITAVIA STAKLENIKA!

Dodatne artikle pribora pronaći ćete zahvaljujući Vitavia-načinu gradnje modela Universum na stranicama o priboru u dijelu o staklenicima (od stranice).

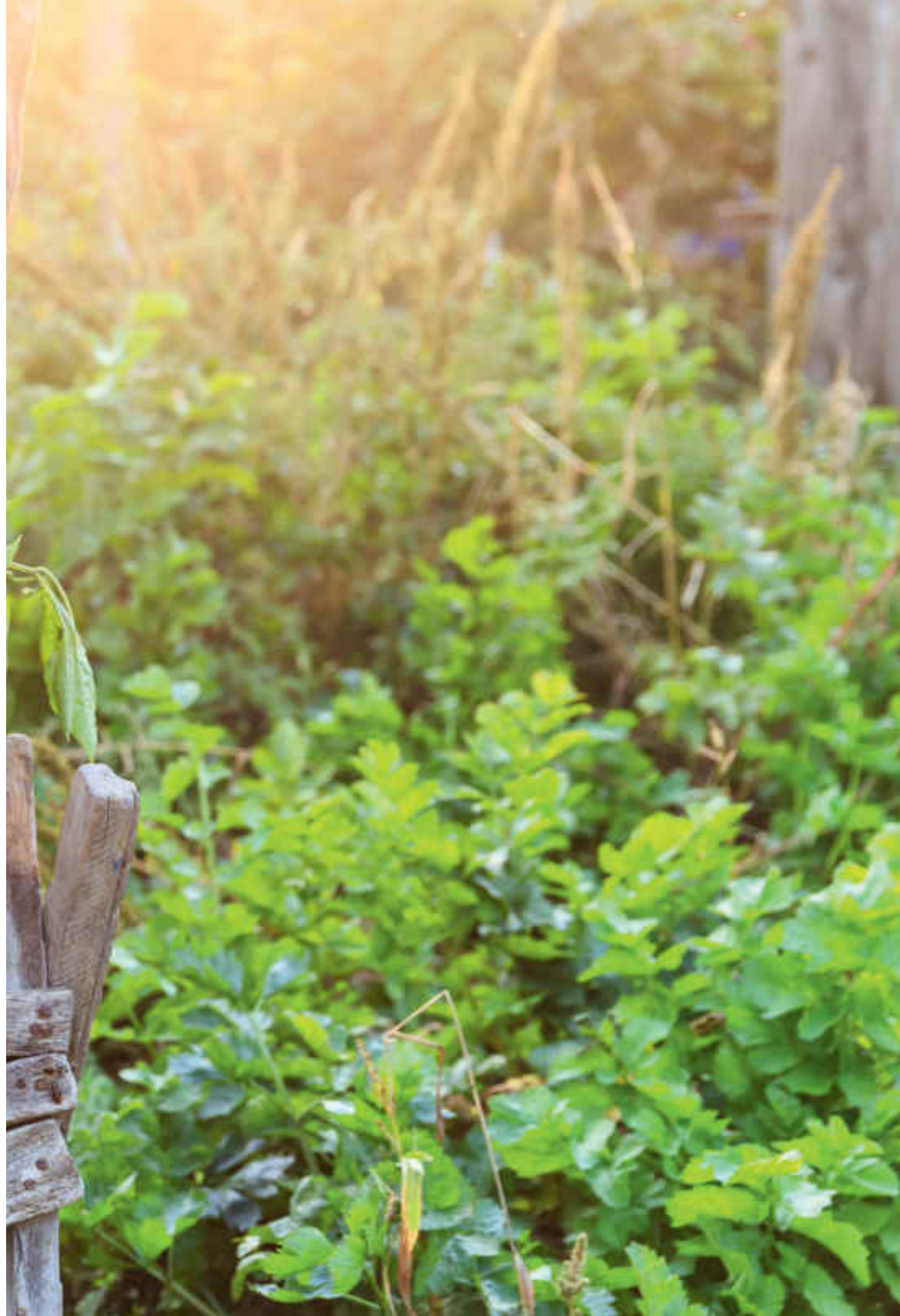



NOVO!

*Novost kod vrtnih kućica
za alat u Vitavia kvaliteti*



PREMIUM VRTNA KUĆICA ZA ALAT UNIVERSUM

Vitavia

Slično kao i kod pogleda na noćno nebo, kod posmatranja ove radionice i prostora za skladištenje veličine 10,2 m², na skoro čaroban način umnožavaju se lijepi prizori kao što su zvijezde na nebu. Savršena kombinacija diskrecije, estetike i dnevnog svjetla. Vrata su ostakljena iznad kvake od vrata, ispod su zatvorena - a osim toga mogu se zaključati, široko otvoriti i opremljena su sa klasičnom kvakom za vrata. Ostale informacije pronaći ćete na stranici 130.

eph.
schmidt

E. P. H. Schmidt & Co. GmbH

Höfkerstraße 30 • 44149 Dortmund

www.eph-schmidt.de • www.vitavia.de

E-Mail: verkauf@eph-schmidt.de

Telefon: +49 231 941655-0 • Fax: +49 231 941655-99



 CROATIAN EDITION

Važi od 01. siječnja 2023. do 31. prosinca 2023.

