

Vrtnarjenje in življenje 2023

eph
schmidt

RASTLINJAKI IN OPREMA, TOPLE GREDE, VISOKE GREDE, KOMPOSTNIKI,
REGALI ZA DRVA, KOVINSKE HIŠKE ZA ORODJE IN VEČ



Vitavia

PERGART



GLOBEL



VITAVIA ♦ PERGART ♦ GLOBEL

www.eph-schmidt.de



Na vrtu DOMA

Družinsko podjetje eph schmidt že od leta 1922 aktivne ljudi opremlja z vrhunskimi izdelki za vrt, teraso in balkon.

Rastlinjaki Vitavia iz naše lastne proizvodnje so mnogim uporabnikom dobro znani. Rastlinjaki za ljubiteljsko vrtnarjenje, opremljeni z aluminijastim okvirjem in različnimi sistemi zasteklitve, že mnoga leta ljubiteljem vrtnarjenja in rastlin prinašajo veselje na njihove vrtove. Velika ponudba obsega tako klasične modele za začetnike, lepo oblikovane dekorativne modele za velika zemljišča in funkcionalne rastlinjake za zahtevno pridelovanje zelenjave.

Sistemi za namakanje in druga koristna oprema za rastlinjake (Elgo, Vitavia in Pergart, gl. str. 64), tople grede, zaboji za shranjevanje in kovinske hiške za orodje (Globel in Pergart, gl. str. 108) ponudbo rastlinjakov dopolnjujejo s skrbno izbranimi izdelki za vse aktivne uporabnike na vrtu.

Letos eph schmidt kot novost uvaja hiško za orodje Universum (gl. str. 130) iz lastne proizvodnje. Profili z dvojnimi okvirjem izvirajo iz že dolgo preizkušenih premium rastlinjakov, zasteklitev in stranske stene pa so iz kombinacije aluminijastih sendvič plošč, stekla in votlih plošč.

Še ena novost, model Circus, ponudbo izdelkov Vitavia za izbran življenjski slog dopolnjuje z voliero za ptice. Tudi model Circus (gl. str. 104) je bil razvit na osnovi rastlinjaka Vitavia, in sicer priljubljenega paviljona Hera.

V naši ponudbi se vedno bolj uveljavlja vrhunska vrtna oprema iz materiala Zinalume® (znamke Vitavia od str. 86 naprej). Izredno priljubljene so visoke grede, regali za drva, kompostniki in tudi notranje grede iz posebnega materiala, prilagojene rastlinjakom Vitavia (gl. str. 92). Izdelki so na voljo v vseh večjih trgovinah z gradbenim materialom, z večino od njih pa podjetje eph schmidt sodeluje že vrsto let.

eph schmidt – Več kot 100 let izkušenj in idej za vaš vrt!

KAZALO

Vrtnarjenje in življenje

NOVO!



NOVO!



06

Vitavia

RASTLINJAKI

KLASIČNI MODELI

Venus 2500 – 6200	8
Comet 2500 – 6200	10
Planet 2500 – 6200	12
Apollo 2500 – 6200	14
Triton 2500 – 7500	16
Meridian 1 6700 – 11500	18
Meridian 2 6700 – 11500	20
Uranus 6700 – 11500	22
Jupiter 6700 – 11500	24
Olymp 6700 – 11500	26
Cassandra 8300 – 11500	28
Zeus Comfort 6200 – 15700	30

POSEBNI MODELI

Balkonski rastlinjak Polis	32
Orion 3800 – 5000	34
Playa 5900 – 7600	36
Diana 5000 – 11500	38
Oranžerija Sirius	40
Hera 4500 – 9000	42
Galaxis	44
Aphrodite 7800 – 11500	46
Fortuna	48
ZIDNI RASTLINJAKI	
Ida 900 – 7800	50
Flora	52
Athena 7000 – 11900	54

KORISTNE INFORMACIJE

Legenda izdelkov	56
Kar je pomembno vedeti	58
OPREMA ZA RASTLINJAKE	64
Oprema	66
Prezračevanje in nadziranje temperature	69
Namakanje	72
Osnovni deli	74
Svetloba in senca	79



NOVO!

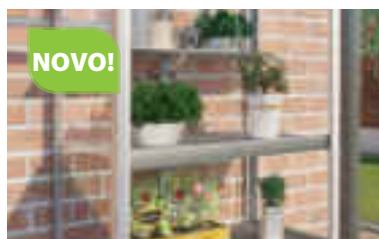



NOVO!



NOVO!

 GLOBEL

Vitavía

NOVO!



NOVO!





80

VRTNA OPREMA

TOPLE GREDE IN VISOKE TOPLE GREDE

Feronia in Levana	82
Gaia	84
Gaia Jumbo in Gamma	86

VISOKE GREDE

Linus	88
Vita	90
Pokrivala za visoke grede	94

DODATKI

Šotori za rastline in zaščitni tuneli	96
Regal za drva Ardor	98
Kompostnik Tami	100
Mini rastlinjak Merlin	102
Voliera za ptice Circus	104
Drobni dodatki	106



108

KOVINSKE HIŠKE ZA ORODJE

GLOBEL

Vrtni menedžer Dream	110
Prostorna izvedba Tower	112
Domača delavnica Worker	114
Skladišče Parker	116
Model z ravno streho Skillion	118
Okras za steno Lean-To	120
Garaža za kolesa Family	122
Depo za zabojnike za odpadke Easy	124
Dodatna oprema	126



NOVO!



108

VITAVIA IN PERGART

128

Hiška za orodje Universum	130
---------------------------	-----

Vitavía

NOVO!





Model z dvokapno streho Düsseldorf	132
Model z dvokapno streho Düsseldorf II	134
Model z dvokapno streho Köln II	136
Model z dvokapno streho Frankfurt II	138
Model z dvokapno streho Dresden II	140
Model s plosko streho Marburg	142
Model s plosko streho Rheinfelden	144
Model z ravno streho Leipzig II	146
Model z ravno streho Lübeck	148
Zaboja za shranjevanje Linz in Bern	150
Dodatna oprema	152





Vitavia
RASTLINJAKI
TUKAJ STE NA PRAVEM MESTU, ČE ...

... želite v vaš vrt vnesti veselje! Začnite se ukvarjati s pridelovanjem zelenjave ali se podajte na naslednjo stopnjo vrtnarjenja v rastlinjaku. Ustvarite si zeleno oazo ali poiščite prostor za prezimitev vaših rastlin. Morda imate tudi popolnoma drugačne zamisli, ki jih lahko uresničite z enim izmed naših številnih klasičnih modelov ali pa enim izmed nenavadnih modelov. Ugotovili boste, da imamo nekaj primerne- ga za vas!

Da pa boste lahko iz svojega novega življenja potegnili kar največ, boste našli primerno opremo za rast- linjake neposredno v nadaljevanju za stranmi z rastlinjaki (od strani 64 naprej).

VENUS

2500 – 6200

Venus je najboljša izbira za začetek. Pod streho našega priljubljenega modela se lahko celo začetniki z majhnim vložkom veselijo uspehov.

Model Venus ima certifikat TÜV, je cenovno ugoden in na voljo v majhnih velikostih, zato je že vrsto let klasični model za začetnike z vrtnarjenjem v rastlinjaku.

Pri zasteklitvi lahko izbirate med votlimi ploščami (VP) in kristalno čistim varnostnim steklom (ESG). Votle plošče so na voljo v debelini pribl. 4 ali 6 mm. Izdelane so iz polikarbonata, stabiliziranega proti UV-žarkom. Zasteklitev strešnega okna ima pri votlih ploščah vedno debelino pribl. 4 mm.

Votle plošče zaradi svojih boljših izolacijskih lastnosti nudijo več prednosti in funkcionalnosti kot steklo. Bolj so odporne proti lomu in lažje. Mlečna površina lomi svetlobo, zato senčenje običajno ni potrebno. Steklo pa nudi večjo svetlobno prepustnost in zagotavlja klasičen videz. Ob sončnih, vročih dneh je steklo potrebno zasenčiti, da rastline zaščitite pred žgočim soncem. Kristalno čisto varnostno steklo (ESG) Vitavia je vedno kaljeno, da se ob običajnih obremenitvah ne zlomi. Če bi se kdaj vseeno poškodovalo, je zagotovljeno, da ne nastanejo ostri robovi.

Pri tukajšnji zasteklitvi klinker se steklene plošče montirajo prekrivno in z vzmetnimi sponkami za stekla pritrdijo v profil. Model Venus ima drsna vrata s krogličnimi ležaji za lahek tek, ki so široka 0,61 m in visoka 1,61 m.

Na voljo v štirih različnih velikostih s površinami od 2,5 do 6,2 m² in v treh različnih barvah: eloksirani aluminij, smaragdna ali črna prašno barvana.

Ovisno od modela je rastlinjak serijsko opremljen z enim ali dvema strešnim oknom. Tudi žlebi so del standardne opreme.

Primerno opremo, kot so tkanina za senčenje in stranska okna, najdete v poglavju o dodatni opremi na straneh 64 do 79. Za pravokotno postavitev rastlinjaka na tleh je posebej priložen okvir temelja iz pocinkane in barvane jeklene pločevine.



Model	Izvedbe	Eloksiran aluminij	Smaragdna ¹⁾	Črna ¹⁾	
		Št. art.	Št. art.	Št. art.	
VENUS 2500 z 1 strešnim oknom Površina tal pribl. 2,5 m ² Mere podnožja: 192 x 130 cm		votle plošče pribl. 4 mm	260464	261044	40001563
		votle plošče pribl. 6 mm	260469	261049	40001564
		varnostno steklo pribl. 3 mm	260465	261045	40001565
		jekleni okvir temelja: V 12,5 cm	263460	261704	267790
VENUS 3800 z 1 strešnim oknom Površina tal pribl. 3,8 m ² Mere podnožja: 192 x 192 cm		votle plošče pribl. 4 mm	260664	261064	40001566
		votle plošče pribl. 6 mm	260669	261069	40001567
		varnostno steklo pribl. 3 mm	260665	261065	40001568
		jekleni okvir temelja: V 12,5 cm	263660	261706	267792
VENUS 5000 z 1 strešnim oknom Površina tal pribl. 5 m ² Mere podnožja: 192 x 254 cm		votle plošče pribl. 4 mm	260784	261084	40001569
		votle plošče pribl. 6 mm	260789	261089	40001570
		varnostno steklo pribl. 3 mm	260785	261085	267085
		jekleni okvir temelja: V 12,5 cm	263780	261708	267794
VENUS 6200 z 2 strešnima oknoma Površina tal pribl. 6,2 m ² Mere podnožja: 192 x 317 cm		votle plošče pribl. 4 mm	260864	261104	40001571
		votle plošče pribl. 6 mm	260869	261109	40001572
		varnostno steklo pribl. 3 mm	260865	261105	40001573
		jekleni okvir temelja: V 12,5 cm	263860	261710	267796



✓ *Odličen osnovni model*

✓ *Na voljo z votlimi ploščami ali varnostnim steklom*

✓ *Vrata so pripravljena za ključavnico obešanko*

Venus 2500² – varnostno steklo – smaragdna¹⁾
Na sliki je prikazan rastlinjak, opremljen z jeklenim okvirjem temelja.



NASVET: *Jekleni okvir temelja*

Jekleni okvir temelja iz lakirane jeklene pločevine predstavlja solidno podnožje za rastlinjake Vitavia in olajša poravnano postavitve. Ker je okvir nameščen natančno pod talnim profilom, rastlinjak tudi pridobi na višini. Za razliko od drugih podnožij se lahko spoji neposredno s točkovnimi temelji. Na rastlinjak se pritrdi brez dodatnih vijakov s pomočjo priloženih sponk za temelj. Več informacij najdete na straneh 62 in 63.



**15 LET
GARANCIJE**
NA KONSTRUKCIJO
IN OKVIR

**10 LET
GARANCIJE**
NA VOTLE PLOŠČE PROTI
VREMENSKIM VPLIVOM



Venus 6200² – votle plošče – eloksiran aluminij
Na sliki je prikazan rastlinjak, opremljen z jeklenim okvirjem temelja.

COMET

2500 – 6200

Pozor, pripravljeni, zeleno! Rastlinjak Comet omogoča hiter začetek z vrtnarjenjem v rastlinjaku.

Kritina iz votlih plošč, stabiliziranih proti UV-žarkom, debeline 4 mm zagotavlja solidne izolacijske lastnosti. Votle plošče izravnavajo nenadne temperaturne spremembe ob začetku sezone in zlasti ponoči, hkrati pa vaše rastline ščitijo tudi pred intenzivnimi sončnimi žarki. Zato si začetniku ni potrebno delati posebnih skrbi glede navedenih vplivov, če je rastlinjak opremljen z ustrežno kritino. Votle plošče so v primerjavi s steklom tudi bolj varne proti lomu in lažje od stekla.

Comet se odlikuje po pritrditvi plošč z novo kombinacijo vtične in spenjalne tehnologije. Posebej priročen je komplet za zasteklitev brez sponk, ki je na voljo kot opcija. Komplet je sestavljen iz prozornih letev iz polikarbonata, ki popolnoma nadomestijo vzmetne sponke in dodatno služijo kot nevsiljivo elegantna zaščita pred vetrom.

Drсна vrata s krogličnimi ležaji za lahek tek, ki so široka 0,61 m in visoka 1,61 m, omogočajo udoben vstop ter skupaj s strešnim oknom z možnostjo odpiranja zagotavljajo optimalno prezračevanje, zlasti ob vročih dneh.

Comet je na voljo v štirih velikostih in treh barvah. Poleg strešnih oken so tudi žlebi del standardne opreme.



Za pravokotno postavitev rastlinjaka na tleh je posebej priročen okvir temelja (višine 12,5 cm) iz pocinkane in barvane jeklene pločevine.



NAŠ NASVET:

S kompletom Comfort lahko Comet zasteklite popolnoma brez sponk! Prozorne letve nadomestijo tudi vzmetne sponke na zunanjih profilih.

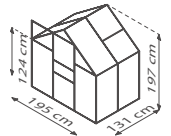

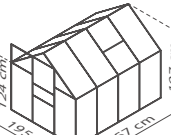
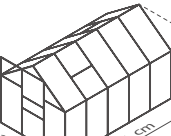
Model	Izvedbe	Eloksiran aluminij	Smaragdna ¹⁾	Črna ¹⁾	
		Št. art.	Št. art.	Št. art.	
COMET 2500 z 1 strešnim oknom Površina tal pribl. 2,5 m ² Mere podnožja: 192 x 130 cm		votle plošče pribl. 4 mm	40002200	40004384	40004377
		jekleni okvir temelja: V 12,5 cm	263460	261704	267790
		komplet Comfort brez sponk (prozorne letve iz polikarbonata)	40002579	40002579	40002579
COMET 3800 z 1 strešnim oknom Površina tal pribl. 3,8 m ² Mere podnožja: 192 x 192 cm		votle plošče pribl. 4 mm	40002201	40004383	40004378
		jekleni okvir temelja: V 12,5 cm	263660	261706	267792
		komplet Comfort brez sponk (prozorne letve iz polikarbonata)	40002580	40002580	40002580
COMET 5000 z 1 strešnim oknom Površina tal pribl. 5,0 m ² Mere podnožja: 192 x 254 cm		votle plošče pribl. 4 mm	40002202	40004382	40004379
		jekleni okvir temelja: V 12,5 cm	263780	261708	267794
		komplet Comfort brez sponk (prozorne letve iz polikarbonata)	40002581	40002581	40002581
COMET 6200 z 2 strešnima oknoma Površina tal pribl. 6,2 m ² Mere podnožja: 192 x 317 cm		votle plošče pribl. 4 mm	40002203	40004381	40004380
		jekleni okvir temelja: V 12,5 cm	263860	261710	267796
		komplet Comfort brez sponk (prozorne letve iz polikarbonata)	40002582	40002582	40002582



✓ *Odličen osnovni model z votlimi ploščami za mehko svetlobo*

✓ *Vrata so pripravljena za ključavnico obešanko*

✓ *Votle plošče se neposredno vstavijo v vmesne profile na strehi in stranicah*

Comet 6200²⁾ – votle plošče – črna¹⁾
Na sliki je prikazan rastlinjak, opremljen z jeklenim okvirjem temelja.



**15 LET
GARANCIJE**
NA KONSTRUKCIJO
IN OKVIR

**10 LET
GARANCIJE**
NA VOTLE PLOŠČE PROTI
VREMENSKIM VPLIVOM



Comet 5000²⁾ – votle plošče – eloksinan aluminij
Na sliki je prikazan rastlinjak, opremljen z jeklenim okvirjem temelja.

PLANET

2500 – 6200

Rastlinjak Planet s certifikatom TÜV omogoča začetnikom in ljubiteljskim vrtničarjem oblikovanje donosne vrtnarske sezone.

Tako lahko pri kritini izbirate med votlimi ploščami, stabiliziranimi proti UV-žarkom, z debelino pribl. 6 mm in kristalno čistim varnostnim steklom. Kritina iz votlih plošč ima zanesljive izolacijske lastnosti, ki omilijo nenadne temperaturne spremembe na začetku sezone in zlasti ponoči ter rastline ščitijo tudi pred intenzivnimi sončnimi žarki. Z zasteklitvijo klinker iz varnostnega stekla pa se Planet zlije z vrtno in omogoča jasek pogled v rastlinjak – pa tudi iz njega. Plošče, tako iz polikarbonata kot tudi iz varnostnega stekla, se pritrdijo s preizkušeno tehnologijo vzmetnih sponk.

Drсна vrata s krogličnimi ležaji za lahek tek omogočajo dostop do lastnega zelenja, skupaj s strešnim oknom z možnostjo odpiranja pa skrbijo tudi za optimalno prezračevanje. Tudi žlebi so del standardne opreme in s pomočjo padnih cevi, ki so na voljo kot dodatna oprema, omogočajo zbiranje deževnice za zalivanje rastlin.



Za pravokotno postavitev rastlinjaka na tleh je posebej priročen okvir temelja (višine 12,5 cm) iz pocinkane in barvane jeklene pločevine, ki je vedno vsebovan v kompletu.

Planet je na voljo v štirih velikostih (2,5 – 6,2 m²), treh barvah in dveh vrstah zasteklitve. Pri stekleni različici poleg tega priporočamo senčenje strehe (gl. str. 79).

VKLJUČNO Z JEKLENIM OKVIRJEM TEMELJA!

Jekleni okvir temelja skrbi za lahek tek vrat, rastlinjak optimalno poravna in potrebuje samo točkovne temelje za sidranje v zemljo. (Glejte tudi priprava temeljev na strani 62.)

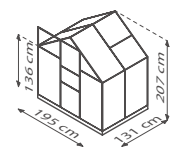
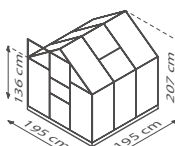

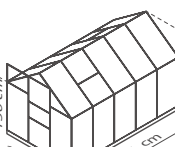
Model	Izvedbe	Eloksiran aluminij Št. art.	Smaragdna ¹⁾ Št. art.	Črna ¹⁾ Št. art.
PLANET 2500 z 1 strešnim oknom Vklj. z jeklenim okvirjem temelja Površina tal pribl. 2,5 m ² Mere podnožja: 192 x 130 cm	 votle plošče pribl. 6 mm varnostno steklo pribl. 3 mm	40002204H 40002205H	40002212H 40002213H	40002220H 40002221H
PLANET 3800 z 1 strešnim oknom Vklj. z jeklenim okvirjem temelja Površina tal pribl. 3,8 m ² Mere podnožja: 192 x 192 cm	 votle plošče pribl. 6 mm varnostno steklo pribl. 3 mm	40002206H 40002207H	40002214H 40002215H	40002222H 40002223H
PLANET 5000 z 1 strešnim oknom Vklj. z jeklenim okvirjem temelja Površina tal pribl. 5 m ² Mere podnožja: 192 x 254 cm	 votle plošče pribl. 6 mm varnostno steklo pribl. 3 mm	40002208H 40002209H	40002216H 40002217H	40002224H 40002225H
PLANET 6200 z 2 strešnima oknoma Vklj. z jeklenim okvirjem temelja Površina tal pribl. 6,2 m ² Mere podnožja: 192 x 317 cm	 votle plošče pribl. 6 mm varnostno steklo pribl. 3 mm	40002210H 40002211H	40002218H 40002219H	40002226H 40002227H



✓ Vključno z jeklenim okvirjem temelja višine 12,5 cm

✓ Odličen osnovni model

✓ Na voljo z votlimi ploščami ali varnostnim steklom

✓ Vrata so pripravljena za ključavnico obešanko

Planet 5000²⁾ – varnostno steklo – eloksirani aluminij

Planet 6200²⁾ – votle plošče – smaragdna¹⁾



**15 LET
GARANCIJE**
NA KONSTRUKCIJO
IN OKVIR

**10 LET
GARANCIJE**
NA VOTLE PLOŠČE PROTI
VREMENSKIM VPLIVOM



APOLLO

2500 – 6200

Apollo nudi vse potrebno, da lahko začnete vrtnariti v rastlinjaku, hkrati pa prepiča z dodatnim udobjem.

Model Apollo s certifikatom TÜV je sestavljen iz filigranskih aluminijastih profilov in kritine iz votlih plošč ter vam tako utira pot k vrtnarjenju v rastlinjaku. Izbirate lahko med štirimi velikostmi površine, ki jo želite obdelovati. Odvisno od zelenih izolacijskih lastnosti rastlinjak opremite z votlimi ploščami debeline pribl. 4 ali 6 mm. Z obsežno standardno opremo so ljubitelji vrtnarjenja lahko prepričani, da imajo vse, kar potrebujejo: jekleni okvir temelja, strešno okno za prezračevanje in odzračevanje ter žlebe za zbiranje deževnice.

Tako lahko brez težav stopite v novo vrtnarsko sezono. Ne le v prenesenem pomenu. Prag vrat je namreč poravnal s tlemi, kar omogoča, da skozi vrata višine 1,74 m in širine 0,61 m vstopite brez ovir in spotikanja, tudi če vam pogled navzdol kdaj zastira vreča zemlje za rože.

Pri vseh izvedbah – eloksiran aluminij, smaragdna ali črna prašno barvana – površinska zaščita profile optimalno ščiti proti koroziji in vremenskim vplivom. Apollo je na voljo v štirih velikostih, dveh debelinah votlih plošč in treh barvah.



Praktične delovne mize in stranska okna najdete v poglavju z dodatno opremo na straneh 64 do 79.



STE ŽE VEDELI: IN&OUT...

... Grede Vitavia so primerne tako za uporabo v rastlinjaku kot tudi zunaj na vrtu. Na voljo so v treh različnih velikostih, ki so prilagojene različnim modelom naših rastlinjakov. Greda In&Out S se na primer odlično prilega zadnji steni modela Apollo (str. 68).

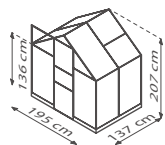
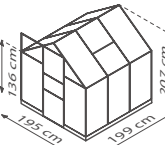
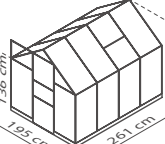

Model	Izvedbe	Eloksiran aluminij Št. art.	Smaragdna ¹⁾ Št. art.	Črna ¹⁾ Št. art.
APOLLO 2500 z 1 strešnim oknom Vklj. z jeklenim okvirjem temelja Površina tal pribl. 2,5 m ² Mere podnožja: 194 x 138 cm	 votle plošče pribl. 4 mm	282004	40001615	40001607
	votle plošče pribl. 6 mm	282009	40001616	40001608
APOLLO 3800 z 1 strešnim oknom Vklj. z jeklenim okvirjem temelja Površina tal pribl. 3,8 m ² Mere podnožja: 194 x 200 cm	 votle plošče pribl. 4 mm	282014	40001617	40001609
	votle plošče pribl. 6 mm	282019	40001618	40001610
APOLLO 5000 z 1 strešnim oknom Vklj. z jeklenim okvirjem temelja Površina tal pribl. 5 m ² Mere podnožja: 194 x 262 cm	 votle plošče pribl. 4 mm	282024	40001619	40001611
	votle plošče pribl. 6 mm	282029	40001620	40001612
APOLLO 6200 z 2 strešnima oknoma Vklj. z jeklenim okvirjem temelja Površina tal pribl. 6,2 m ² Mere podnožja: 194 x 325 cm	 votle plošče pribl. 4 mm	282034	40001621	40001613
	votle plošče pribl. 6 mm	282039	40001622	40001614



✓ *Votle plošče za odlične izolacijske lastnosti*

✓ *Vrata so pripravljena za ključavnico obešanko*

✓ *Vključno z jeklenim okvirjem temelja višine 12,5 cm!*

Apollo 6200² – votle plošče – eloksiran aluminij

UDO BEN VSTOP
s tlemi poravnan prag



✓ *S tlemi poravnan prag za udoben vstop*



15 LET GARANCIJE
NA KONSTRUKCIJO
IN OKVIR

10 LET GARANCIJE
NA VOTLE PLOŠČE PROTI
VREMENSKIM VPLIVOM

Apollo 5000² – votle plošče – smaragdna¹



TRITON

2500 – 7500

Tehnika s trojnimi prednostmi: zaradi stabilne tehnologije zasteklitve, plosko oblikovanih profilov in pestre ponudbe različnih modelov je Triton zlata izbira med osnovnimi modeli.

Edinstvena tehnologija s potiskanjem plošč pri modelu Triton skrbi za izjemno stabilnost v vetru. Plosko oblikovani profili rastlinjaku dajejo pridih preproste elegancje. Med številnimi modeli boste zagotovo našli primerno rešitev za vaš vrt.

Plošče so po vsej dolžini z obeh strani vstavljene v lepe okvirje iz aluminija. Vstavi se lahko kristalno čisto varnostno steklo ali votle plošče iz polikarbonata, odporne na UV-žarke. Zato ni potrebno uporabiti motečih sponk ali drugih sredstev za pritrditev, hkrati pa se poveča stabilnost v vetru.

Zaradi različnih možnosti zasteklitve se lahko uporabniki odločijo za različne poudarke pri opremi. Mlečna površina votlih plošč na primer lomi svetlobo, zato senčenje običajno ni potrebno. Debelina 6 mm izboljša izolacijske lastnosti. Najlepša in v vetru najstabilnejša zasteklitev pa je iz kristalno čistega varnostnega stekla.

Triton je na voljo v petih velikostih s površinami od 2,5 do 7,5 m² in v treh barvah: eloksiran aluminij, smaragdna ali črna prašno barvana.

Triton se dobavi z jeklenim okvirjem temelja. Odvisno od modela je Triton opremljen z enim ali dvema strešnima oknom, ki zagotavljata dobro prezračevanje in odzračevanje. Tudi žlebi so del standardne opreme. Vrata se lahko montirajo kot praktična drsna vrata ali kot nihajna vrata. Široka so 0,61 m in visoka 1,64 m.

Pri zasteklitvi s kristalno čistim varnostnim steklom priporočamo senčenje za zaščito rastlin pred intenzivnim soncem. Primerno tkanino za senčenje in pestro izbiro koristne opreme najdete na straneh 64 do 79.



(2500-6200)

Model	Izvedbe	Eloksiran aluminij	Smaragdna ¹⁾	Črna ¹⁾	
		Št. art.	Št. art.	Št. art.	
TRITON 2500 z 1 strešnim oknom Vklj. z jeklenim okvirjem temelja Površina tal pribl. 2,6 m ² Mere podnožja: 190 x 129 cm		votle plošče pribl. 4 mm	262014H	261834H	40004431
		votle plošče pribl. 6 mm	262019H	261839H	40004435
		varnostno steklo pribl. 3 mm	40004509	40004510	40004436
TRITON 3800 z 1 strešnim oknom Vklj. z jeklenim okvirjem temelja Površina tal pribl. 3,8 m ² Mere podnožja: 190 x 190 cm		votle plošče pribl. 4 mm	262034H	261844H	40004432
		votle plošče pribl. 6 mm	262039H	261849H	40004433
		varnostno steklo pribl. 3 mm	40003444	40003449	40004434
TRITON 5000 z 1 strešnim oknom Vklj. z jeklenim okvirjem temelja Površina tal pribl. 5 m ² Mere podnožja: 190 x 254 cm		votle plošče pribl. 4 mm	262054H	261854H	40004437
		votle plošče pribl. 6 mm	262059H	261859H	40004438
		varnostno steklo pribl. 3 mm	40003445	40003450	40004439
TRITON 6200 z 2 strešnima oknoma Vklj. z jeklenim okvirjem temelja Površina tal pribl. 6,2 m ² Mere podnožja: 190 x 315 cm		votle plošče pribl. 4 mm	262074H	261864H	40004440
		votle plošče pribl. 6 mm	262079H	261869H	40004444
		varnostno steklo pribl. 3 mm	40003446	40003451	40004445
TRITON 7500 z 2 strešnima oknoma Vklj. z jeklenim okvirjem temelja Površina tal pribl. 7,5 m ² Mere podnožja: 190 x 377 cm		votle plošče pribl. 4 mm	262094H	261874H	40004442
		votle plošče pribl. 6 mm	262099H	261879H	40004441



Triton 2500² – varnostno steklo – črna¹

✓ Brez sponk zaradi tehnologije s potiskanjem plošč

✓ Na voljo z votlimi ploščami ali varnostnim steklom

✓ Vključno z jeklenim okvirjem temelja višine 12,5 cm!



✓ Plosko oblikovani profili zagotavljajo eleganten videz in dobro stabilnost v vetru.



✓ Vrata se lahko montirajo kot drsna ali nihajna vrata

**15 LET
GARANCIJE**
NA KONSTRUKCIJO
IN OKVIR

**10 LET
GARANCIJE**
NA VOTLE PLOŠČE PROTI
VREMENSKIM VPLIVOM



Triton 7500² – votle plošče – eloksirani aluminij

MERIDIAN 1

6700 – 11500

Meridian 1 s certifikatom TÜV je odlična osnova za vztrajno ljubiteljsko vrtnarjenje v lastnem rastlinjaku.

Višina in širina modela rastlinam v primerjavi z osnovnimi modeli nudita več prostora za rast in uspevanje. Udobne višine pa bo vesel tudi uporabnik (stranice: 1,37 m, vrata: 1,75 m, sleme: 2,32 m), ki bo lahko brez pretiranega sklanjanja gibal v rastlinjaku.

Pri kritini je na voljo več možnosti. Lepa in klasična je zasteklitev s kristalno čistim varnostnim steklom debeline 3 mm, ki omogoča jasen pogled na zelenje. Odvisno od zelenih izolacijskih lastnosti so izjemno primerne tudi votle plošče debeline približ 4 ali 6 mm. Izdelane so iz polikarbonata, stabiliziranega proti UV-žarkom. Zasteklitev strešnega okna ima pri votlih ploščah vedno debelino pribl. 4 mm. Poleg boljših izolacijskih lastnosti pa nudijo votle plošče tudi boljšo zaščito proti intenzivnemu soncu. Rahlo mlečna površina lomi steklo, zato senčenje običajno ni potrebno. Pri kritini s kristalno čistim varnostnim steklom senčenje rastline ob sončnih, vročih dneh ščiti pred žgočim soncem. Varnostno steklo, ki ga uporablja Vitavia, se za razliko od običajnega stekla, ki se pogosto uporablja v drugih rastlinjaki, ne zlomi v koščke z ostrimi robovi in zato skrbi za varnost na vrtu.

Plošče, tako iz polikarbonata kot tudi iz varnostnega stekla, se v profil pričvrstijo s preizkušenimi vzmetnimi sponkami. Votle plošče se v obliki plošč z veliko površino namestijo med profile, stekla pa se montirajo prekrivno (zasteklitev klinker).

Vsak model je serijsko opremljen z enim stranskim oknom, dvema strešnima oknoma in žlebi.

Meridian 1 je na voljo v štirih velikostih s površinami od 6,7 do 11,5 m², treh vrstah zasteklitve in treh barvah: eloksiran aluminij, smaragdna ali črna prašno barvana.

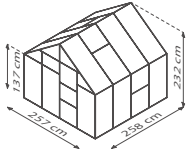
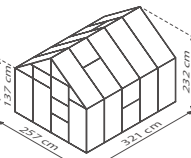
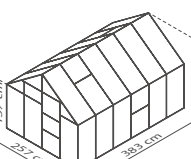
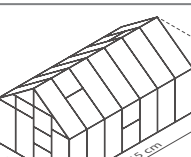
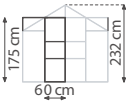

Model	Izvedbe	Eloksiran aluminij	Smaragdna ¹⁾	Črna ¹⁾	
		Št. art.	Št. art.	Št. art.	
MERIDIAN 1 6700 z 2 strešnima oknoma + stranskim oknom Površina tal pribl. 6,7 m ² Mere podnožja: 254 x 254 cm		votle plošče pribl. 4 mm	40002292	40002304	40002316
		votle plošče pribl. 6 mm	40002293	40002305	40002317
		varnostno steklo pribl. 3 mm	40002294	40002306	40002318
		jekleni okvir temelja: V 6 cm	263882	261718	268882
MERIDIAN 1 8300 z 2 strešnima oknoma + stranskim oknom Površina tal pribl. 8,3 m ² Mere podnožja: 254 x 317 cm		votle plošče pribl. 4 mm	40002295	40002307	40002319
		votle plošče pribl. 6 mm	40002296	40002308	40002320
		varnostno steklo pribl. 3 mm	40002297	40002309	40002321
		jekleni okvir temelja: V 6 cm	264102	261720	268102
MERIDIAN 1 9900 z 2 strešnima oknoma + stranskim oknom Površina tal pribl. 9,9 m ² Mere podnožja: 254 x 379 cm		votle plošče pribl. 4 mm	40002298	40002310	40002322
		votle plošče pribl. 6 mm	40002299	40002311	40002323
		varnostno steklo pribl. 3 mm	40002300	40002312	40002324
		jekleni okvir temelja: V 6 cm	264122	261728	268122
MERIDIAN 1 11500 z 2 strešnima oknoma + stranskim oknom Površina tal pribl. 11,5 m ² Mere podnožja: 254 x 441 cm		votle plošče pribl. 4 mm	40002301	40002313	40002325
		votle plošče pribl. 6 mm	40002302	40002314	40002326
		varnostno steklo pribl. 3 mm	40002303	40002315	40002327
		jekleni okvir temelja: V 6 cm	264142	261748	268142
Dopolnitev vrat za dvojna drsna vrata za Meridian 1 modele z votlimi ploščami (plošče niso vsebovane)		mere dopolnitve vrat: Š 60 x V 175 cm – za dvojna drsna vrata z merami: Š 122 x V 175 cm	260230	2602304	2602307



✓ Višji in širši v primerjavi z osnovnimi modeli

✓ Na voljo z votlimi ploščami ali varnostnim steklom

✓ Dobro prezračevanje zaradi kombinacije strešnih oken in stranskega okna

Meridian 1 8300²⁾ – varnostno steklo – eloksan aluminij
Na sliki je prikazan rastlinjak, opremljen z jeklenim okvirjem temelja.



Meridian 1 6700²⁾ – votle plošče – smaragdna¹⁾
Na sliki je prikazan rastlinjak, opremljen z jeklenim okvirjem temelja.

**15 LET
GARANCIJE**
NA KONSTRUKCIJO
IN OKVIR

**10 LET
GARANCIJE**
NA VOTLE PLOŠČE PROTI
VREMENSKIM VPLIVOM

MERIDIAN 2

6700 – 11500

V rastlinjaku Meridian 2 s certifikatom TÜV se bodo rastline in izkušeni uporabniki rastlinjakov hitro počutili doma.

Tako kot pri Meridianu 1 tudi tukaj višina in širina rastlinam v primerjavi z osnovnimi modeli nudita več prostora za rast in uspevanje. Udobne višine pa bo vesel tudi uporabnik (stranice: 1,37 m, vrata: 1,75 m, sleme: 2,32 m), ki bo lahko vzravnavano delal v rastlinjaku.

Lahko se odločite za lepo in klasično zasteklitev iz kristalno čistega varnostnega stekla debeline pribl. 3 mm ali, zaradi boljše izolacije, za votle plošče debeline 4 ali 6 mm. Široka dvojna drsna vrata in stransko okno poskrbita, da se v rastlinjaku Meridian 2 počutimo tako rekoč kot v bivalnem prostoru. Stransko okno v kombinaciji z dvema strešnima oknom zagotavlja odlično prezračevanje.

Posebej očarljiv je Meridian 2 s klasično zasteklitvijo iz kristalno čistega varnostnega stekla, ki omogoča jasen pogled na lastno zelenje in okrepi bivalni značaj rastlinjaka. Odvisno od zelenih izolacijskih lastnosti pa so primerne tudi votle plošče debeline 4 ali 6 mm (strešno okno vedno pribl. 4 mm). Izdelane so iz polikarbonata, stabiliziranega proti UV-žarkom. Poleg boljših izolacijskih lastnosti nudijo votle plošče tudi boljše zaščito pred intenzivnim soncem – pri kritini iz kristalno čistega varnostnega stekla ne pozabite pripomočkov za senčenje (gl. str. 76).

Pri izvedbi z votlimi ploščami se celotne polikarbonatne plošče pritrjujejo med profili, steklene plošče pri tukajšnji zasteklitvi klinker pa se montirajo prekrivno.

Meridian 2 je na voljo v štirih velikostih s površinami od 6,7 do 11,5 m², treh vrstah zasteklitve in treh barvah: eloksan aluminij, smaragdna ali črna prašno barvana.

Vsak model je serijsko opremljen z enim stranskim oknom, dvema strešnima oknom in žlebi.



STE ŽE VEDELI: »ZOODLES«...

...ali bučkini rezanci so lahek nadomestek testenin. Naredite jih tako, da sveže pobrane bučke narežete v špagetom podobne trakove.



Model	Izvedbe	Elokсан aluminij	Smaragdna ¹⁾	Črna ¹⁾	
		Št. art.	Št. art.	Št. art.	
MERIDIAN 2 6700 z 2 strešnima oknom + stranskim oknom Površina tal pribl. 6,7 m ² Mere podnožja: 254 x 254 cm		votle plošče pribl. 4 mm	40002328	40002340	40002352
		votle plošče pribl. 6 mm	40002329	40002341	40002353
		varnostno steklo pribl. 3 mm	40002330	40002342	40002354
		jekleni okvir temelja: V 6 cm	263882	261718	268882
MERIDIAN 2 8300 z 2 strešnima oknom + stranskim oknom Površina tal pribl. 8,3 m ² Mere podnožja: 254 x 317 cm		votle plošče pribl. 4 mm	40002331	40002343	40002355
		votle plošče pribl. 6 mm	40002332	40002344	40002356
		varnostno steklo pribl. 3 mm	40002333	40002345	40002357
		jekleni okvir temelja: V 6 cm	264102	261720	268102
MERIDIAN 2 9900 z 2 strešnima oknom + stranskim oknom Površina tal pribl. 9,9 m ² Mere podnožja: 254 x 379 cm		votle plošče pribl. 4 mm	40002334	40002346	40002358
		votle plošče pribl. 6 mm	40002335	40002347	40002359
		varnostno steklo pribl. 3 mm	40002336	40002348	40002360
		jekleni okvir temelja: V 6 cm	264122	261728	268122
MERIDIAN 2 11500 z 2 strešnima oknom + stranskim oknom Površina tal pribl. 11,5 m ² Mere podnožja: 254 x 441 cm		votle plošče pribl. 4 mm	40002337	40002349	40002361
		votle plošče pribl. 6 mm	40002338	40002350	40002362
		varnostno steklo pribl. 3 mm	40002339	40002351	40002363
		jekleni okvir temelja: V 6 cm	264142	261748	268142



✓ *Dobro prezračevanje zaradi kombinacije strešnih oken in stranskega okna*

✓ *Velika dvojna vrata so pripravljena za ključavnico obešanko*

✓ *Na voljo z votlimi ploščami ali varnostnim steklom*

Meridian 2 8300² – votle plošče – eloksirani aluminij
Na sliki je prikazan rastlinjak, opremljen z jeklenim okvirjem temelja.

Meridian 2 11500² – varnostno steklo – črna¹⁾ – Na sliki je prikazan rastlinjak, opremljen z jeklenim okvirjem temelja.



**15 LET
GARANCIJE**
NA KONSTRUKCIJO
IN OKVIR

**10 LET
GARANCIJE**
NA VOTLE PLOŠČE PROTI
VREMENSKIM VPLIVOM

URANUS

6700 – 11500

Veliko prostora za razvoj: visoke rastline in višji uporabniki bodo imeli z modelom Uranus veliko veselja, saj je dovolj prostora za vse. Sanjski prostor za vsakega ljubitelja rastlin!

Uranus s certifikatom TÜV je model za izkušene vrtnarje. Z neobičajno visokim slemenom višine 2,48 m in višino kapa 1,54 m model Uranus tudi visokim rastlinam nudi veliko prostora.

Pri zasteklitvi lahko izbirate med pribl. 3 mm debelim kristalno čistim varnostnim steklom in votlimi ploščami. Votle plošče so na voljo v debelini pribl. 4 ali 6 mm. Izdelane so iz polikarbonata, stabiliziranega proti UV-žarkom.

Zasteklitev strešnega okna ima pri modelih z votlimi ploščami vedno debelino pribl. 4 mm. Votle plošče imajo boljše izolacijske lastnosti kot steklo, pa tudi bolj varne proti lomu in lažje so. Mlečna površina lomi svetlobo, zato senčenje običajno ni potrebno.

Kristalno čisto varnostno steklo, ki ga uporablja Vitavia, je prav tako odporno proti lomu, zaradi toplotne prednapetosti pa v primeru, če bi se vseeno kdaj zlomilo, razpade v nenevarne steklene koščke. Zagotavlja jasen pogled, ker se na njem ne pojavljajo sledi obrabe pa tudi dolgoročno krasi vaš vrt. Svetujemo vam, da ob sončnih, vročih dneh steklo zasenčite s pripomočkom za senčenje, da rastline zaščitite pred žgočim soncem.

Uranus je na voljo v štirih velikostih s površinami od 6,7 do 11,5 m², treh vrstah zasteklitve in treh barvah: eloksirani aluminij, smaragdna ali črna prašno barvana.

Steklene plošče in votle plošče z veliko površino se v profil pritrdijo s sponkami za stekla. Model ima dvojna drsna vrata, ki so široka 1,22 m in visoka 1,91 m ter opremljena s krogličnimi ležaji za lahek tek.

Vsak model je serijsko opremljen z dvema strešnima oknom ali s štirimi strešnimi okni in žlebi. Stransko okno za uravnavanje prezračevanja in padne cevi za deževnico najdete v poglavju z opremo na straneh 69 do 75.



Model	Izvedbe	Elokspiran aluminij	Smaragdna ¹⁾	Črna ¹⁾	
		Št. art.	Št. art.	Št. art.	
URANUS 6700 z 2 strešnima oknom Površina tal pribl. 6,7 m ² Mere podnožja: 254 x 254 cm		votle plošče pribl. 4 mm	264884	261384	268884
		votle plošče pribl. 6 mm	264889	261389	268889
		varnostno steklo pribl. 3 mm	264885	261385	268885
		jekleni okvir temelja: V 6 cm	263882	261718	268882
URANUS 8300 s 4 strešnimi okni Površina tal pribl. 8,3 m ² Mere podnožja: 254 x 317 cm		votle plošče pribl. 4 mm	264904	261404	268904
		votle plošče pribl. 6 mm	264909	261409	268909
		varnostno steklo pribl. 3 mm	264905	261405	268905
		jekleni okvir temelja: V 6 cm	264102	261720	268102
URANUS 8300 SET Rastlinjak Uranus 8300 vključno z dolgo LED svetilko (gl. str. 79)		varnostno steklo pribl. 3 mm	–	–	40001003
URANUS 9900 s 4 strešnimi okni Površina tal pribl. 9,9 m ² Mere podnožja: 254 x 379 cm		votle plošče pribl. 4 mm	264924	261424	268924
		votle plošče pribl. 6 mm	264929	261429	268929
		varnostno steklo pribl. 3 mm	264925	261425	268925
		jekleni okvir temelja: V 6 cm	264122	261728	268122
URANUS 11500 s 4 strešnimi okni Površina tal pribl. 11,5 m ² Mere podnožja: 254 x 441 cm		votle plošče pribl. 4 mm	264944	261444	268944
		votle plošče pribl. 6 mm	264949	261449	268949
		varnostno steklo pribl. 3 mm	264945	261445	268945
		jekleni okvir temelja: V 6 cm	264142	261748	268142



✓ *Visoko sleme in visoke stranice zagotavljajo veliko prostora*

✓ *Do štiri strešna okna za optimalno prezračevanje*

✓ *Vrata so pripravljena za ključavnico obešanko*

Uranus 11500²⁾ – votle plošče – eloksiran aluminij – Na sliki je prikazan rastlinjak z opremo, jeklenim okvirjem temelja in padnimi cevmi za deževnico (gl. str. 75).



V KOMPLETU
LED svetilka



15 LET
GARANCIJE
NA KONSTRUKCIJO
IN OKVIR

10 LET
GARANCIJE
NA VOTLE PLOŠČE PROTI
VREMENSKIM VPLIVOM



Uranus 8300²⁾ – varnostno steklo – smaragdna³⁾
Na sliki je prikazan rastlinjak, opremljen z jeklenim okvirjem temelja.

JUPITER

6700 – 11500

Jupiter – naš velik rastlinjak za izkušene uporabnike smo poimenovali po največjem planetu našega sončnega sistema.

Podobno kot Uranus se Jupiter s certifikatom TÜV ponaša z izjemno visokimi stranicami in visokim slemenom. Jupiter pa ima tudi dodatno stransko okno. Zveni kot majhna izboljšava, ki pa ima tukaj velik učinek: kombinirano, zamaknjeno prezračevanje na strehi in ob strani omogoča optimalno kroženje zraka. Vašim rastlinam pomaga dihati.

Jupiter je na voljo iz pribl. 3 mm debelega kristalno čistega varnostnega stekla ali iz votlih plošč. Varnostno steklo v rastlinjak prepušča veliko svetlobe in ostane dolgo lepo, ker se na njem ne pojavljajo sledi obrabe. Jasen pogled v rastlinjak zagotavlja, da se rastlinjak zlije z okolico. Za zaščito rastlin pred žgočim soncem priporočamo senčenje. Če se varnostno steklo zlomi, ne nastanejo ostri robovi, zato je bolj varno kot običajno steklo. Boljše izolacijske lastnosti imajo votle plošče, ki so na voljo v debelinah pribl. 4 in 6 mm (strešno okno vedno debeline pribl. 4 mm). Izdelane so iz polikarbonata, varnega proti lomu in stabiliziranega proti UV-žarkom. Mlečna površina lomi svetlobo, zato senčenje običajno ni potrebno. Steklene in votle plošče z veliko površino se v okvir vstavijo s preizkušeno tehnologijo vzmetnih sponk za steklo.

Jupiter je na voljo v štirih velikostih s površinami od 6,7 do 11,5 m² in v treh različnih barvah: eloksan aluminij, smaragdna ali črna prašno barvana.

Model ima dvojna drsna vrata s krogličnimi ležaji za lahek tek, ki so široka 1,22 m in visoka 1,91 m. Vsak model je serijsko opremljen s stranskim oknom in dvema strešnima oknoma ali štirimi strešnimi okni in žlebi.



STE ŽE VEDELI: VEČINA...

...sort kapusnic ima rada svež zrak. Zato bodo posebej dobro uspevale v modelu Jupiter z optimiziranim prezračevanjem.



Model	Izvedbe	Elokсан aluminij	Smaragdna ¹⁾	Črna ¹⁾	
		Št. art.	Št. art.	Št. art.	
JUPITER 6700 z 2 strešnima oknoma + stranskim oknom Površina tal pribl. 6,7 m ² Mere podnožja: 254 x 254 cm		votle plošče pribl. 4 mm	40002228	40002253	40002265
		votle plošče pribl. 6 mm	40002229	40002254	40002266
		varnostno steklo pribl. 3 mm	40002230	40002255	40002267
		jekleni okvir temelja: V 6 cm	263882	261718	268882
JUPITER 8300 s 4 strešnimi okni + stranskim oknom Površina tal pribl. 8,3 m ² Mere podnožja: 254 x 317 cm		votle plošče pribl. 4 mm	40002231	40002256	40002268
		votle plošče pribl. 6 mm	40002232	40002257	40002269
		varnostno steklo pribl. 3 mm	40002233	40002258	40002270
		jekleni okvir temelja: V 6 cm	264102	261720	268102
JUPITER 8300 SET Rastlinjak Jupiter 8300 vključno z dolgo LED svetilko (gl. str. 79)	varnostno steklo pribl. 3 mm	–	–	40002271	
JUPITER 9900 s 4 strešnimi okni + stranskim oknom Površina tal pribl. 9,9 m ² Mere podnožja: 254 x 379 cm		votle plošče pribl. 4 mm	40002234	40002259	40002272
		votle plošče pribl. 6 mm	40002235	40002260	40002273
		varnostno steklo pribl. 3 mm	40002236	40002261	40002274
		jekleni okvir temelja: V 6 cm	264122	261728	268122
JUPITER 11500 s 4 strešnimi okni + stranskim oknom Površina tal pribl. 11,5 m ² Mere podnožja: 254 x 441 cm		votle plošče pribl. 4 mm	40002238	40002262	40002275
		votle plošče pribl. 6 mm	40002251	40002263	40002276
		varnostno steklo pribl. 3 mm	40002252	40002264	40002277
		jekleni okvir temelja: V 6 cm	264142	261748	268142



✓ *Dobro prezračevanje zaradi kombinacije strešnih oken in stranskega okna*

✓ *Visoko sleme in visoke stranice zagotavljajo veliko prostora*

✓ *Ponudba v kompletu: črn Jupiter 8300 z varnostnim steklom in LED-svetilko*

✓ *Vrata so pripravljena za ključavnico obežanko*

Jupiter ponoči: 8300 KOMPLET²⁾ – varnostno steklo – črna¹⁾ – Na sliki je prikazan rastlinjak, opremljen z jeklenim okvirjem temelja.

V KOMPLETU

LED svetilka



Jupiter 11500²⁾ – votle plošče – eloksiran aluminij – Na sliki je prikazan rastlinjak, opremljen z jeklenim okvirjem temelja.



**15 LET
GARANCIJE**
NA KONSTRUKCIJO
IN OKVIR

**10 LET
GARANCIJE**
NA VOTLE PLOŠČE PROTI
VREMENSKIM VPLIVOM

OLYMP

6700 - 11500

Prostoren, varen in z vrati in okni, kot doma. Olymp je preprosto narejen za dobro počutje!

Visoka dvokrilna vrata in s tlemi poravnani prag ter kombinirana razporeditev stranskih in strešnih oken skrbi za odlično kroženje zraka in bivalni pridihi.

Zasteklitev je lahko iz kristalno čistega varnostnega stekla ali votlih plošč, odpornih na UV-žarke, debeline pribl. 4 mm ali 6 mm. V obeh različicah se plošče velike površine raztezajo po vsej višini stranskih polij. Rastlinjak Olymp, v celoti opremljen s pribl. 3 mm debelim varnostnim steklom, elegantno popestri vaš vrt. Rastlinam nudi veliko svetlobe in tako pospešuje rast, ob sončnih dneh pa priporočamo pripomoček za senčenje za zaščito rastlin pred žgočim soncem. Votle plošče pa lomijo svetlobo, ker imajo rahlo mlečno površino. Imajo tudi boljše izolacijske lastnosti, tako da lahko zagotovite bolj učinkovito gretje ob začetku in koncu vrtno sezone.

Votle plošče tako v debelini 4 mm kot tudi 6 mm kupcem izdelkov Vitavia zagotavljajo vrhunsko kakovost materiala. Polikarbonatne plošče iz nemške proizvodnje so odporne na UV-žarke in zato trajnejše kot običajne plošče. Na podolžnih straneh so zaprte, kar plošče na stičnih točkah k profilu rastlinjaka stabilizira, ker ob robu ni odprtih votlih prostorov, ki bi se lahko zlahkoto vtisnili.

Olymp je na voljo v štirih velikostih s površinami od 6,7 do 11,5 m², treh vrstah zasteklitve in treh barvah.

Dve strešni okni, eno stransko okno, žleb in jekleni okvir temelja so del serijske opreme.



VKLJUČNO
s stranskim oknom



Model	Izvedbe	Eloksiran aluminij	Smaragdna ¹⁾	Črna ¹⁾	
		Št. art.	Št. art.	Št. art.	
OLYMP 6700 z 2 strešnima oknoma + stranskim oknom Vklj. z jeklenim okvirjem temelja Površina tal pribl. 6,7 m ² Mere podnožja: 254 x 254 cm		votle plošče pribl. 4 mm	40004051	40004060	40004069
		votle plošče pribl. 6 mm	40004052	40004061	40004070
		varnostno steklo pribl. 3 mm	40004053	40004062	40004071
OLYMP 8300 s 4 strešnimi okni + stranskim oknom Vklj. z jeklenim okvirjem temelja Površina tal pribl. 8,3 m ² Mere podnožja: 254 x 317 cm		votle plošče pribl. 4 mm	40004078	40004087	40004096
		votle plošče pribl. 6 mm	40004079	40004088	40004097
		varnostno steklo pribl. 3 mm	40004080	40004089	40004098
OLYMP 9900 s 4 strešnimi okni + stranskim oknom Vklj. z jeklenim okvirjem temelja Površina tal pribl. 9,9 m ² Mere podnožja: 254 x 379 cm		votle plošče pribl. 4 mm	40004105	40004114	40004123
		votle plošče pribl. 6 mm	40004106	40004115	40004124
		varnostno steklo pribl. 3 mm	40004107	40004116	40004125
OLYMP 11500 s 4 strešnimi okni + stranskim oknom Vklj. z jeklenim okvirjem temelja Površina tal pribl. 11,5 m ² Mere podnožja: 254 x 441 cm		votle plošče pribl. 4 mm	40004272	40004275	40004278
		votle plošče pribl. 6 mm	40004273	40004276	40004279
		varnostno steklo pribl. 3 mm	40004274	40004277	40004280



✓ Dvojna nihajna vrata s kljuko in možnostjo zaklepanja

✓ Dobro prezračevanje zaradi kombinacije strešnih oken in stranskega okna

✓ Visoko sleme in visoke stranice

✓ S certifikatom TÜV

Olymp 6700² – varnostno steklo – črna¹

UDO BEN VSTOP
Dvojna nihajna vrata in s hlemi poravnani prag



Olymp 11500² – votle plošče – eloksiran aluminij



15 LET GARANCIJE
NA KONSTRUKCIJO
IN OKVIR

10 LET GARANCIJE
NA VOTLE PLOŠČE PROTI
VREMENSKIM VPLIVOM

CASSANDRA

8300 - 11500

Tako udobno je lahko v zelenem okolju. Rastlinjak na solidnem podnožju bo kmalu postal vaš drugi dom, na vaš vrt pa bo vnesel pridih mediteranskega sloga.

Rastlinjak Cassandra se od klasičnega zastekljenega rastlinjaka razlikuje po zidanem podnožju. Nevsiljiva vizualna zaščita, prijazna klima in solidna podoba zagotavljajo mnogo udobnih ur v zelenem okolju.

Podnožje lahko naročite neposredno zraven ali ga oblikujete po lastnih željah. Izbirate lahko med udobno predhodno konfigurirano rešitvijo in podnožjem, ki se organsko zlije z vašo zasnovo vrta. Komplet je sestavljen iz rastlinjaka in kompletom zidakov za izdelavo podnožja. Zidaki so na voljo v dveh barvah, peščenjak ali antracitna, z njimi pa lahko izdelate vrhunsko podobo zidane stene.

V modelu Cassandra se bodo dobro počutile tudi rastline. Kristalno čisto varnostno steklo v vaš rastlinjak prepušča največjo možno količino svetlobe, zelenjava, sadje, zelišča in okrasne rastline pa lahko rastejo na površini do 11,5 m² in do 2,49 m visoko.

Za odlično prezračevanje in odzračevanje modela Cassandra poskrbijo štiri strešna okna, ki so vsebovana v dobavljenem kompletu. Dvojna drsna vrata s krogljčnimi ležaji imajo s tlemi poravnani prag in so široka 122 cm ter visoka

194 cm. Vrata imajo lahek tek in nudijo udoben dostop tudi za invalidski voziček, otroški voziček ali samokolnico.

Kot vsak rastlinjak Vitavia je tudi model Cassandra serijsko opremljen z žlebi. Komplet obsega tudi padne cevi za deževnico, ki deževnico odvajajo stran od zidanega podnožja, da ga čim bolj zaščitijo pred vlago.

Cassandra je na voljo v treh velikostih, eni vrsti zasteklitve (varnostno steklo), dveh barvah in z ali brez zidanega podnožja.



VKLJUČNO S PADNIMI CEVMI ZA DEŽEVNICO

Z dobavljenimi padnimi cevmi za deževnico kamnito podnožje modela Cassandra na vogalih zanesljivo ščitite pred deževnico.

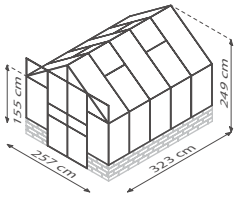
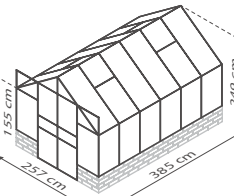
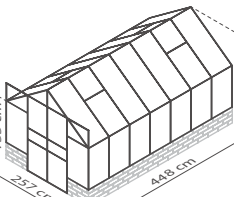

Model	Izvedbe	Eloksiran aluminij Št. art.	Črna ¹⁾ Št. art.	
CASSANDRA 8300 s 4 strešnimi okni Površina tal pribl. 8,3 m ² Mere podnožja: 256 x 324 x 50 cm		varnostno steklo pribl. 3 mm (zidaki podnožja niso vsebovani)	40003493	40003499
	komplet: varnostno steklo pribl. 3 mm vključno z zidanim podnožjem barva: Siola peščenjak	40003494	40003500	
	komplet: varnostno steklo pribl. 3 mm vključno z zidanim podnožjem barva: Siola antracitna	40003495	40003501	
CASSANDRA 9900 s 4 strešnimi okni Površina tal pribl. 9,9 m ² Mere podnožja: 256 x 388 x 50 cm		varnostno steklo pribl. 3 mm (zidaki podnožja niso vsebovani)	262085	268085
	komplet: varnostno steklo pribl. 3 mm vključno z zidanim podnožjem barva: Siola peščenjak	40000667	40000671	
	komplet: varnostno steklo pribl. 3 mm vključno z zidanim podnožjem barva: Siola antracitna	40000668	40000672	
CASSANDRA 11500 s 4 strešnimi okni Površina tal pribl. 11,5 m ² Mere podnožja: 256 x 450 x 50 cm		varnostno steklo pribl. 3 mm (zidaki podnožja niso vsebovani)	262095	268095
	komplet: varnostno steklo pribl. 3 mm vključno z zidanim podnožjem barva: Siola peščenjak	40000669	40000673	
	komplet: varnostno steklo pribl. 3 mm vključno z zidanim podnožjem barva: Siola antracitna	40000670	40000674	



✓ Zasnovano za zidano podnožje

✓ Vključno s padnimi cevmi za deževnico

✓ Zasteklitev s šipami z veliko površino

✓ Široka dvojna drsna vrata

Cassandra 11500²⁾ – varnostno steklo – eloksiran aluminij – vključno s podnožjem v antracitni

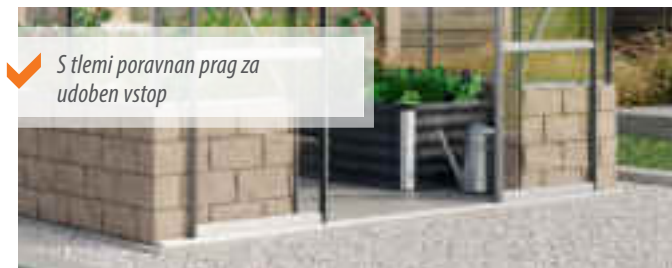

✓ S tlemi poravnani prag za udoben vstop



peščena



antracitna

✓ Individualne možnosti oblikovanja!
Na voljo s kompletom za zidano podnožje ali brez njega.

Cassandra 9900²⁾ – varnostno steklo – črna¹⁾ – vključno s podnožjem v peščeni barvi



**15 LET
GARANCIJE**
NA KONSTRUKCIJO
IN OKVIR

**10 LET
GARANCIJE**
NA VOTLE PLOŠČE PROTI
VREMENSKIM VPLIVOM

ZEUS COMFORT

6200 - 15700

Tako bo vrtnarjenje v rastlinjaku zabavno tudi za profesionalce med vrtničarji. Vrhunski elementi in ekskluzivna oprema zagotavljajo, da je premium model Zeus Comfort priljubljen model za zahtevne uporabnike.

Konstrukcija prepriča že na prvi pogled z elegantno in močno estetiko. Lepi profili z dvojnimi okvirjem so stabilni zaradi od znotraj privijačenih aluminijastih letev, ki služijo za pritrditev velikih steklenih ali polikarbonatnih plošč v stranicah. Plošče se med okvir rastlinjaka in privijačeno aluminijasto letev po vsej dolžini vstavijo v okvir, zaradi česar je rastlinjak izjemno stabilen v vetru. Talni okvir je izdelan iz robustnega škatlastega profila, ki se enostavno spoji s pasovnim temeljem.

Poleg stabilnosti od samih temeljev in privlačnega videza nudi Zeus Comfort številne prednosti za udobno vrtnarjenje: 1,88 m visoke stranice, 2,5 m visoko streho in 1,43 m široka in 1,74 m visoka dvokrilna vrata, na primer opremljena z aluminijasto kljuko in cilindrično ključavnico iz legiranega jekla.

Zasteklitev stranic se lahko izvede iz pribl. 3 mm debelega kristalno čistega varnostnega stekla ali iz votlih plošč, stabiliziranih proti UV-žarkom, v debelinah pribl. 10 ali 16 mm. Streha je za zaščito pred soncem v visokem polžaju vedno pokrita z votlimi ploščami (debeline najmanj pribl. 10 mm). Te se pritrdijo s tehnologijo potiskanja plošč. Za odlične izolacijske lastnosti,

npr. za prezimitev rastlin v posodah priporočamo, da je celotna izvedba iz votlih plošč.

Zeus Comfort je na voljo v dveh barvah in od zdaj v šestih velikostih, tako da lahko ta vrhunski rastlinjak postavite tudi na majhen vrt.

Model Zeus je serijsko opremljen z dvema oziroma tremi strešnimi okni, dvema žleboma, dvema padnima cevema za deževnico (D 1,75 m, Ø 32 mm) in vključenim talnim profilom.



PROFILI Z DVOJNIM OKVIRJEM

Pri profilih z dvojnimi okvirjem Vitavia so plošče na eni strani vstavljene v profil rastlinjaka in na drugi strani v privijačeno aluminijasto letev.



(VP)

Model	Izvedbe	Eloksiran aluminij Št. art.	Črna ¹⁾ Št. art.
ZEUS COMFORT 6200 z 2 strešnimi oknoma Površina tal pribl. 6,2 m ² priporočene mere temelja: 266 x 250 cm		votle plošče pribl. 10 mm 40004503	40004506
	votle plošče pribl. 16 mm 40004504	40004507	
	varnostno steklo pribl. 3 mm s streho iz votlih plošč pribl. 10 mm 40004505	40004508	
ZEUS COMFORT 8100 z 2 strešnimi oknoma Površina tal pribl. 8,1 m ² priporočene mere temelja: 266 x 324 cm		votle plošče pribl. 10 mm 40002434	40002449
	votle plošče pribl. 16 mm 40002435	40002450	
	varnostno steklo pribl. 3 mm s streho iz votlih plošč pribl. 10 mm 40002433	40002448	
ZEUS COMFORT 10000 z 2 strešnimi oknoma Površina tal pribl. 10 m ² priporočene mere temelja: 266 x 399 cm		votle plošče pribl. 10 mm 40002437	40002452
	votle plošče pribl. 16 mm 40002438	40002453	
	varnostno steklo pribl. 3 mm s streho iz votlih plošč pribl. 10 mm 40002436	40002451	
ZEUS COMFORT 11900 s 3 strešnimi okni Površina tal pribl. 11,9 m ² priporočene mere temelja: 266 x 473 cm		votle plošče pribl. 10 mm 40002440	40002455
	votle plošče pribl. 16 mm 40002441	40002456	
	varnostno steklo pribl. 3 mm s streho iz votlih plošč pribl. 10 mm 40002439	40002454	
ZEUS COMFORT 13800 s 3 strešnimi okni Površina tal pribl. 13,8 m ² priporočene mere temelja: 266 x 547 cm		votle plošče pribl. 10 mm 40002443	40002458
	votle plošče pribl. 16 mm 40002444	40002459	
	varnostno steklo pribl. 3 mm s streho iz votlih plošč pribl. 10 mm 40002442	40002457	
ZEUS COMFORT 15700 s 3 strešnimi okni Površina tal pribl. 15,7 m ² priporočene mere temelja: 266 x 622 cm		votle plošče pribl. 10 mm 40002446	40002461
	votle plošče pribl. 16 mm 40002447	40002462	
	varnostno steklo pribl. 3 mm s streho iz votlih plošč pribl. 10 mm 40002445	40002460	



✓ Vključno z 2 padnima cevema za deževnico do tal D 1,75 m, Ø 32 mm

✓ V izvedbi z votlimi ploščami debeline 16 mm primeren tudi za prezimitev

✓ Edinstvena tehnologija namestitve plošč s profili z dvojnimi okvirjem

✓ Zasteklitev s ploščami z veliko površino na strehi in stranicah

Zeus Comfort 10000²⁾ – votle plošče – eloksiran aluminij



Zeus Comfort 15700²⁾ – kombinacija – črna¹⁾

✓ Z aluminijasto vratno kljuko in vrhunsko cilindrično ključavnico



**15 LET
GARANCIJE**
NA KONSTRUKCIJO
IN OKVIR

**10 LET
GARANCIJE**
NA VOTLE PLOŠČE PROTI
VREMENSKIM VPLIVOM



POLIS

Balkonski rastlinjak

Toliko prostora nudi vsak mestni balkon. Balkonski rastlinjak Polis, ki meri samo 0,35 m², se lahko harmonično postavi celo na manjše balkone in zajtrk v mestu popestri s svežim paradiznikom in zelišči.

S popolno obdelavo, kot so zaprta tla, lahka in druga od drugih neodvisna drsna vrata ter dodatni regal, je rastlinjak lep in zagotavlja enostavno uporabo. Najvišja skupna višina rastlinjaka znaša 1,69 m. Vmesni regal višino razdeli na spodnji nivo z višino pribl. 0,40 m in zgornji nivo z višino pribl. 1 m. Ker je vmesni regal sestavljen iz posameznih snemljivih palic, lahko višje rastoče rastline postavite tudi neposredno na tla, tako da vam je na voljo celotna višina.

Mini rastlinjak je zastekljen s kristalno čistim steklom, ki je brez sponk vstavljeno v filigranske in hkrati robustne aluminijaste profile, zato mu manjka samo še nekaj zelenja, da okraši vaš balkon. Za vrtnarjenje zgodaj spomladi in pozno jeseni je zdaj na voljo tudi boljše izolacijska zasteklitev z votlimi ploščami (pribl. 4 mm).

K standardni opremini balkonskega rastlinjaka sodijo streha z možnostjo odpiranja, dno in vmesni nivo. Namesto jeklenega okvirja temelja lahko Polis po želji opremito s temeljem na kolescih. Na kolescih lahko Polis brez truda in brez drsečih rastlin namestite v položaj, v katerem ga običajno uporabljate – ali kjer trenutno sije sonce!



DODATNI REGAL

Z usklajenim dodatnim regalom si lahko ustvarite dodatni nivo (gl. str. 67)

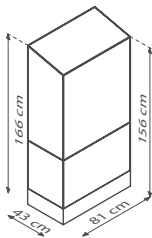
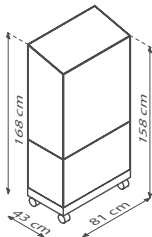

Model	Izvedbe	Eloksiran aluminij Št. art.	Črna ¹⁾ Št. art.
POLIS 350 z jeklenim temeljem Površina tal pribl. 0,35 m ² Mere podnožja: 81 x 42,1 cm	 votle plošče pribl. 4 mm	40006210	40006211
	 varnostno steklo pribl. 3 mm	40003279	40003280
POLIS 350 s temeljem na kolescih Površina tal pribl. 0,35 m ² Mere podnožja: 81 x 42,3 cm	 votle plošče pribl. 4 mm	40006208	40006209
	 varnostno steklo pribl. 3 mm	40003276	40003277

NOVO!
votle plošče

✓ Rastlinjak za balkon

✓ Varnostno steklo za veliko sonca

✓ Majhna površina tal, visoke stranice

✓ Deljena drsna vrata za ločeno odpiranje predalov

✓ Vklj. z dnom, po želji s temeljem na kolesih ali klasičnim jeklenim okvirjem temelja

Polis 350² s temeljem na kolesih –votle plošče– eloksiran aluminij

Polis 350² z jeklenim okvirjem temelja – varnostno steklo – črna¹⁾

✓ Strešno okno z možnostjo odpiranja

**15 LET
GARANCIJE**
NA KONSTRUKCIJO
IN OKVIR

**10 LET
GARANCIJE**
NA VOTLE PLOŠČE PROTI
VREMENSKIM VPLIVOM

✓ Vklj. z regalom in dnom

ORION

3800 – 5000

Lepo oblikovan rastlinjak Orion z zaobljenimi oblikami in streho z orientalskim pridihom se odlično prilega vsaki pokrajini, pa tudi majhnim vrtnim nišam.

Vašim rastlinam in vašim sanjam nudi dovolj prostora za razcvet, saj je visok 2,31 m in širok več kot 2 m.

Streha in stranice iz pribl. 3 mm debelega kristalno čistega varnostnega stekla prepuščajo veliko svetlobe na vaše rastline, ki lahko pokažejo svoje bujno razkošje. Na spodnjem koncu strehe so ukrivljene polikarbonatne plošče. Zaradi okrogline rastlinjak pridobi na stranski višini – in tako v primerjavi z majhnimi površinami visoko rastočim rastlinam in uporabnikom pri delu nudi več prostora.

Orion je opremljen z drsnimi vrati z lahkim tekom, ki so široka 0,60 m in visoka 2 m, strešnim oknom z možnostjo odpiranja in vključenim žlebom.

Na voljo je v dveh velikostih, s površino dna 3,8 m² ali 5 m², ter v dveh barvah, eloksiran aluminij in prašno barvan v črni.

Pri tukajšnji zasteklitvi klinker se steklene plošče montirajo prekrivno s pomočjo držal za steklo in z vzmetnimi sponkami za stekla pritrdijo v profil.

Za zaščito pred intenzivnimi sončnimi žarki priporočamo uporabo pripomočkov za senčenje (gl. str. 79).



Orion 3800 – varnostno steklo – črna¹⁾

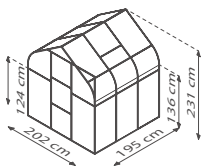
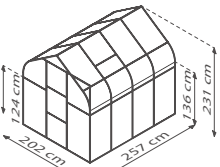

Model	Izvedbe	Eloksiran aluminij Št. art.	Črna ¹⁾ Št. art.
ORION 3800 z 1 strešnim oknom Površina tal pribl. 3,8 m ² Mere podnožja: 192 x 192 cm 	varnostno steklo pribl. 3 mm	280985	288985
	jekleni okvir temelja: V 6 cm	263708	268708
ORION 5000 z 1 strešnim oknom Površina tal pribl. 5 m ² Mere podnožja: 192 x 254 cm 	varnostno steklo pribl. 3 mm	280995	288995
	jekleni okvir temelja: V 6 cm	263710	268710



✓ Lep dizajn

✓ Varnostno steklo za veliko sonca

✓ Strešna okna + žlebi so del serijske opreme

✓ Vrata so pripravljena za ključavnico obešanko

Orion 3800² – varnostno steklo – črna¹⁾ – Na sliki je prikazan rastlinjak, opremljen z jeklenim okvirjem temelja.



Orion 5000² – varnostno steklo – eloksirani aluminij – Na sliki je prikazan rastlinjak, opremljen z jeklenim okvirjem temelja.



**15 LET
GARANCIJE**
NA KONSTRUKCIJO
IN OKVIR

PLAYA

5900 - 7600

V rastlinjaku kot na dopustu. Z visokim sprednjim delom, ki omogoča udoben vstop skozi drsna vrata, nas rastlinjak Playa kar vabi, da vanj vstopimo, vrtnarimo ali preprosto samo počivamo.

V oazo vstopimo skozi udoben vhod, ki se ponaša z 1,99 m visokimi in 1,22 m širokimi drsnimi vrati z nizkim pragom.

Okvir rastlinjaka je sestavljen iz ozkih aluminijastih letev. Ker je aluminij izjemno stabilen in trpežen material, drobne letve zadoščajo za dolgoročno stabilnost. Steklo ali votle plošče se po celotni dolžini vstavijo med profil rastlinjaka in črne polikarbonatne letve.

Dobavljive različice zasteklitve so kombinirana zasteklitev in votle plošče. Kombinirana zasteklitev je sestavljena iz pribl. 3 mm debelega kristalno čistega varnostnega stekla in na področju strehe iz pribl. 6 mm debelih votlih plošč. Votle plošče ščitijo rastline pred premočnim soncem, skrbijo za uravnoteženo temperaturo in so manj občutljive, če nanje padejo veje ali kaj podobnega. Streha z majhnim naklonom prepušča veliko sonca v rastlinjak in zagotavlja konstantno višino za delo stoje. Če je model Playa opremljen s stranicami in stranskimi okni iz votlih plošč, ima boljše izolacijske lastnosti, kar je priporočljivo, če ga želite uporabljati npr. pozno jeseni in zgodaj spomladi.

Moderna ravna streha nudi enako stabilnost kot klasična dvokapna streha, hkrati pa zagotavlja konstantno višino strehe. Streha sega za približno 30 cm čez sprednji del.

Model je na voljo v dveh različnih velikostih s površinami od 5 m² do 7,6 m², v dveh vrstah zasteklitve in v dveh barvah: eloksiran aluminij ali črna prašno barvana.

Eno do dve stranski okni z možnostjo odpiranja rastlinjaku dajeta bivalni pridih. Žleb in dve padni cevi za deževnico (D 1,50 m, Ø 32 mm) ter jekleni okvir temelja (višina pribl. 6 cm) so prav tako del standardne opreme. Model 7600 je dodatno opremljen z lamelnim oknom.

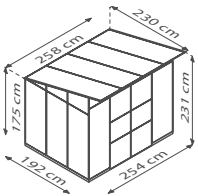
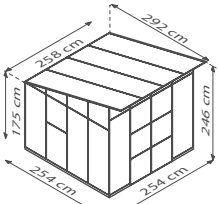

Model	Izvedbe	Eloksiran aluminij Št. art.	Črna ¹⁾ Št. art.
PLAYA 5900 z 1 stranskim oknom + jeklenim okvirjem temelja Površina tal ²⁾ pribl. 5,9 m ² Mere podnožja: 254 x 192 cm	votle plošče pribl. 6 mm	40002395	40002396
	kombinirana zasteklitev: varnostno steklo pribl. 3 mm + streha votle plošče pribl. 6 mm	40002429	40002430
PLAYA 7600 z 2 stranskima oknoma, 1 lamelnim stenskim oknom + jeklenim okvirjem temelja Površina tal ²⁾ pribl. 7,6 m ² Mere podnožja: 254 x 254 cm	votle plošče pribl. 6 mm	40002397	40002398
	kombinirana zasteklitev: varnostno steklo pribl. 3 mm + streha votle plošče pribl. 6 mm	40002431	40002432

1) Prašno barvano. 2) Prosimo upoštevajte, da se pri modelih s previsno streho nadkrita površina tal močneje kot pri klasičnih modelih razlikuje od notranje površine. 3) Oprema ni vsebovana v ceni. Vse navedene mere so približne mere. Prilazujemo si pravico do tehničnih sprememb. Prikazana barva je neobvezujoča. Višinske mere so merjene vključno z okvirjem temelja. Garancijski pogoji na: www.vitavia.de/service/garantiebestimmungen



✓ Moderna arhitektura

✓ Konstantna višina za delo stoje

✓ Stransko okno z možnostjo odpiranja

✓ Plošče z veliko površino

✓ Udoben vstop omogočajo široka dvojna drsna vrata in s tlemi poravnan prag vrat

Playa 7600^{3l} – kombinacija – črna^{1l}



Playa 5900^{3l} – kombinacija – eloksiran aluminij



**15 LET
GARANCIJE**
NA KONSTRUKCIJO
IN OKVIR

**10 LET
GARANCIJE**
NA VOTLE PLOŠČE PROTI
VREMENSKIM VPLIVOM

DIANA

5000 – 11500

Skozi model Diana veje pridih orientalske pravljice, zato se v njem ne bodo čarobno počutile samo vaše rastline.

Eleganten, lepo oblikovan aluminijasti rastlinjak je okras za vsak vrt. Streha je ob strani zaobljena, zato se rastlinjak odlično prilega okolici in skozi vse leto skrbi za sveža zelišča, zdravo zelenjavo in cvetoče rastline.

Model Diana je zastekljen s pribl. 3 mm debelim kristalno čistim varnostnim steklom ali s pribl. 4 mm debelimi votlimi ploščami, stabiliziranimi proti UV-žarkom. Upognjene plošče so v vseh modelih iz polikarbonata, ki je pri modelih iz varnostnega stekla vedno prozoren polikarbonat.

Dvojna drsna vrata z lahkim tekom, široka 1,22 m in visoka 2 m, omogočajo udoben vstop v rastlinjak Diana. Odlično prezračevanje dosežemo, če odpremo vrata ob hkrati odprtih strešnih oknih.

Model je na voljo v petih velikostih s površinami od 5 do 11,5 m² in treh barvah: eloksiran aluminij, smaragdna ali črna prašno barvana.

Za odlično prezračevanje skrbijo do štiri strešna okna, ki so vsebovana v kompletu. Tudi žlebi so del serijske opreme. Za pravokotno postavitev rastlinjaka popolnoma na tleh priporočamo okvir temelja iz pocinkane in barvane jeklene pločevine.



STE ŽE VEDELI: OPREMO...

...uskklajeno z barvami rastlinjaka, kot to aluminijasto mizo z 2 nivojema v smaragdni¹⁾, najdete v poglavju z opremo od strani 64 naprej.



Model	Izvedbe	Eloksiran aluminij	Smaragdna ¹⁾	Črna ¹⁾	
		Št. art.	Št. art.	Št. art.	
DIANA 5000 z 1 strešnim oknom Površina tal pribl. 5,0 m ² Mere podnožja: 254 x 192 cm		votle plošče pribl. 4 mm	40001574	40001579	–
		varnostno steklo pribl. 3 mm	266568	261568	–
		jekleni okvir temelja: V 12,5 cm	263780	261708	–
DIANA 6700 z 2 strešnima oknoma Površina tal pribl. 6,7 m ² Mere podnožja: 254 x 254 cm		votle plošče pribl. 4 mm	40001575	40001580	40001862
		varnostno steklo pribl. 3 mm	266588	261588	288588
		jekleni okvir temelja: V 6 cm	263882	261718	268882
DIANA 8300 z 2 strešnima oknoma Površina tal pribl. 8,3 m ² Mere podnožja: 254 x 317 cm		votle plošče pribl. 4 mm	40001576	40001581	40001863
		varnostno steklo pribl. 3 mm	266608	261608	288608
		jekleni okvir temelja: V 6 cm	264102	261720	268102
DIANA 9900 s 4 strešnimi okni Površina tal pribl. 9,9 m ² Mere podnožja: 254 x 379 cm		votle plošče pribl. 4 mm	40001577	40001582	40001864
		varnostno steklo pribl. 3 mm	266628	261628	288628
		jekleni okvir temelja: V 6 cm	264122	261728	268122
DIANA 11500 s 4 strešnimi okni Površina tal pribl. 11,5 m ² Mere podnožja: 254 x 441 cm		votle plošče pribl. 4 mm	40001578	40001583	40001865
		varnostno steklo pribl. 3 mm	266648	261648	288648
		jekleni okvir temelja: V 6 cm	264142	261748	268142



✓ *Lep dizajn s ploščami z veliko površino*

✓ *Zasteklitev je možna z varnostnim steklom ali votlimi ploščami*

✓ *Strešna okna + žlebi so del serijske opreme*

✓ *Vrata so pripravljena za ključavnico obešanko*

Diana 11500²⁾ – ESG – smaragdna¹⁾ – Na sliki je prikazan rastlinjak, opremljen z jeklenim okvirjem temelja in padnimi cevmi za deževnico (gl. str. 74) in avtomatskim odpiralcem okna (gl. str. 75).



Diana 6700²⁾ – votle plošče – eloksiran aluminij – Na sliki je prikazan rastlinjak, opremljen z jeklenim okvirjem temelja.

**15 LET
GARANCIJE**
NA KONSTRUKCIJO
IN OKVIR

**10 LET
GARANCIJE**
NA VOTLE PLOŠČE PROTI
VREMENSKIM VPLIVOM

SIRIUS

Oranžerija

Zaradi ekstravagantne oblike in popolne zasteklitve je Sirius poseben kraj z veliko šarma, svetlobe in pozitivne energije.

Ta rastlinjak v slogu baročne oranžerije je sestavljen iz aluminijastih profilov, odpornih na korozijo in vremenske vplive, in je v celoti zastekljen s kristalno čistim varnostnim steklom debeline pribl. 3 mm. Plošče z veliko površino so po celotni dolžini vstavljene v profil rastlinjaka in črne plastične letve. Razporeditev v obliki črke T (gl. sliko spodaj) omogoča lažjo organizacijo posameznih območij na površini 13 m² v primerjavi s klasičnimi rastlinjaki.

Nenavadni sta tudi višina kapa (1,60 m) in slemena (2,54 m). Rastlinjak ima dvojna drsna vrata s krogličnimi ležaji za lahek tek, ki so široka 1,22 m in visoka 1,91 m, in se lahko opremi z dodatnimi dvojnimi drsnimi vrati desno ali levo na straneh zatrepa.

Sirius je na voljo v treh barvnih različicah: eloksirani aluminij, smaragdna ali črna prašno barvana.

Sirius je serijsko opremljen s štirimi strešnimi okni, ki skrbijo za optimalno prezračevanje. Žlebi in tri padne cevi za deževnico (D 1,50 m, Ø 32 mm)

omogočajo nemoteno odtekanje in zbiranje deževnice. Rastlinjak je dobavljen skupaj z jeklenim okvirjem temelja višine pribl. 6 cm.

Rastlinjak lahko dodatno polepšate s slemensko krono (gl. str. 75), ki hkrati tudi odganja golobe.



PRAKTIČNO!

Z dodatnimi dvojnimi drsnimi vrati imate vhod v vašo oranžerijo na več straneh.

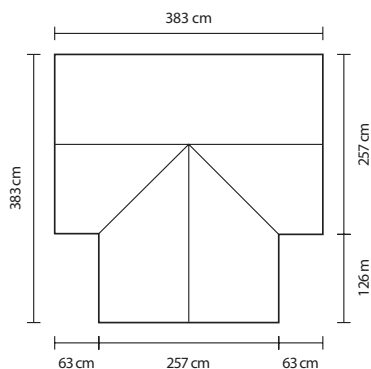
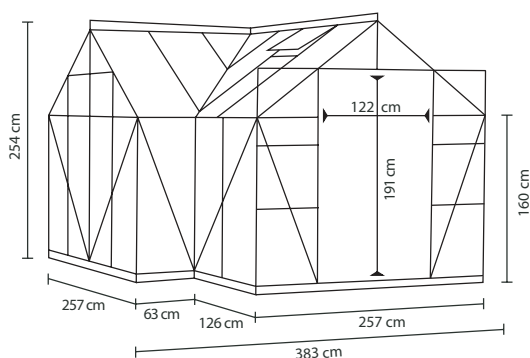

Model	Izvedbe	Elokspiran aluminij	Smaragdna ¹⁾	Črna ¹⁾
		Št. art.	Št. art.	Št. art.
ORANŽERIJA SIRIUS s 4 strešnimi okni Vklj. z jeklenim okvirjem temelja višine 6 cm Površina tal pribl. 13 m ² Mere podnožja: 381 x 381 cm	varnostno steklo pribl. 3 mm	265525	265545	265505
	dvojna vrata vklj. z varnostnim steklom pribl. 3 mm	260260	2602604	2602607



✓ *Nenavadna oblika in slog oranžerije*

✓ *Vključno s tremi padnimi cevmi za deževnico*

✓ *Plošče z veliko površino*

✓ *Vključno z jeklenim okvirjem temelja višine 6 cm*

Sirius² – varnostno steklo – smaragdna¹⁾

PRAKTIČNA OPREMA:
SLEMENSKA KRONA (STR. 75)



Sirius² – varnostno steklo – eloksan aluminij

**15 LET
GARANCIJE**
NA KONSTRUKCIJO
IN OKVIR

HERA

4500 in 9000

Z modelom Hera smo v svet rastlinjakov Vitavia vnesli priljubljeno izvedbo v obliki paviljona. Rastlinjak je z elegantno podobo v okras vsakemu vrtu.

Hera 4500: Hera 4500 uporabniku in njegovim najljubšim rožam nudi 4,5 m² udobnega prostora. Na voljo so tri barve: eloksiran aluminij, bela ali smaragdna prašno barvana. Standardna oprema vključuje jekleni okvir temelja, 2 lamelni okni, loputo za trajno prezračevanje na strehi višine 2,63 m in drsna vrata (Š: 0,62 m, V: 1,77 m).

Hera 9000: Pod 2,83 m visoko streho modela Hera 9000 bodo vrtičkar in njegovi gosti našli pribl. 9 m² prostora za raznolike dejavnosti – presajanje ali pa večerni kozarček vina. Paviljon je na voljo v naslednjih barvah: eloksiran aluminij in prašno barvan v beli, smaragdni in črni.

K obsežni standardni opremi modela Hera 9000 sodijo: jekleni okvir temelja, žlebi, tri padne cevi za deževnico, tri stranska okna, loputa za trajno prezračevanje na strehi in udobna dvojna drsna vrata (Š: 0,80 m, V: 1,77 m) z vrhunsko cilindrično ključavnico.

Oba paviljona sta zastekljena z lepo in praktično kombinirano zasteklitvijo. Stranice so zastekljene s pribl. 3 mm debelim varnostnim steklom – in tako omogočajo jasen pogled na zelenje. Zasteklitev se pritrjuje s črnimi plastičnimi letvami, ki zajamejo celotno dolžino robov steklenih plošč. Streha je pokrita z votlimi ploščami debeline pribl. 6 mm, stabiliziranimi proti UV-žarkom, ki se pri modelu Hera 4500 pritrjujejo s plastičnimi letvami, pri modelu Hera 9000 pa tako, da se potisnejo v profile. Votle plošče ščitijo rastline pred škodljivimi posledicami, ko je sonce v visokem položaju.



KOMBINIRANA ZASTEKLITEV: NAJBOLJŠE OD VSEGA

Kristalno čisto varnostno steklo na stranicah skrbi za lep razgled in veliko svetlobe; votle plošče na strehi pa za mehko lomljenje svetlobnih žarkov in boljše izolacijske lastnosti v primerjavi s popolnoma steklenim rastlinjakom.

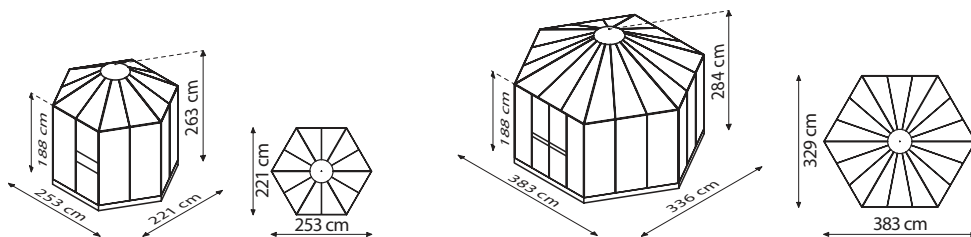

Model	Izvedbe	Eloksiran aluminij		Smaragdna ¹⁾		Bela ¹⁾		Črna ¹⁾	
		Št. art.	Št. art.	Št. art.	Št. art.	Št. art.	Št. art.		
HERA 4500 z 2 lamelnima oknoma vklj. z jeklenim okvirjem temelja, višina pribl. 6 cm površina tal pribl. 4,5 m ²	kombinirana zasteklitev: varnostno steklo pribl. 3 mm streha: votle plošče pribl. 6 mm	40000514	40000515	40002480	—				
HERA 9000 s 3 stranskimi okni vklj. z jeklenim okvirjem temelja, višina pribl. 6 cm površina tal pribl. 9 m ²	kombinirana zasteklitev: varnostno steklo pribl. 3 mm + streha votle plošče pribl. 6 mm	261805	261825	40001866	261815				



✓ Paviljon s šestkotno obliko

✓ Plošče z veliko površino

✓ Streha s tehnologijo potiskanja plošč, vključno z žlebom (samo 9000)

✓ Vključno z jeklenim okvirjem temelja

✓ Kombinirana zasteklitev iz votlih plošč na strehi in varnostnega stekla na stranicah

Hera 9000²¹ – kombinacija – bela¹⁾



**15 LET
GARANCIJE**
NA KONSTRUKCIJO
IN OKVIR

**10 LET
GARANCIJE**
NA VOTLE PLOŠČE PROTI
VREMENSKIM VPLIVOM



Hera 4500²¹ – kombinacija – eloksiran aluminij



GALAXIS

Rastlinjak v obliki paviljona

Z modelom Galaxis 9000 se ljubiteljski vrtnarji na najudobnejši način podajo v galaksijo rastlinjakov. Visoka streha paviljona ni le elegantna, temveč nudi tudi veliko prostora za visoke rastline in visoke uporabnike.

Dvojna drsna vrata do tal omogočajo vstop brez spotikanja, tudi s samokolnico in drugimi večjimi stvarmi. Tri stranska okna skrbijo za bivalno udobje in skupaj z loputo za trajno prezračevanje na strehi omogočajo optimalno prezračevanje in odzračevanje.

Paviljon je zastekljen z lepo in praktično kombinirano zasteklitvijo. Streha je pokrita z votlimi ploščami debeline pribl. 6 mm, stabiliziranimi proti UV-žarkom, ki se z inovativno tehnologijo potisnejo v profile. Polikarbonat lomi svetlobo, tako da so rastline zaščitene pred močnim soncem. Stranice so zastekljene s pribl. 3 mm debelim kristalno čistim varnostnim steklom – in tako omogočajo jasen pogled na zelenje.

Zasteklitev se tukaj izvede s sistemom z obrobo. Plošče so po celotni dolžini vstavljene med letve iz polikarbonata in profil rastlinjaka. To v primerjavi s klasično tehnologijo z vzmetnimi sponkami zagotavlja lepši videz, pa tudi večjo stabilnost v vetru, ker plošče niso pritrjene samo na določenih točkah, temveč po celotnem robu.

Paviljon je na voljo v štirih barvah: eloksiran aluminij in prašno barvan v beli, smaragdni ali črni.

K obsežni standardni opremi modela Galaxis 9000 sodijo: jekleni okvir temelja, žlebi, tri dolge padne cevi za deževnico, tri stranska okna, loputa za trajno prezračevanje na strehi in dvojna drsna vrata do tal (Š: 0,87 m, V: 1,83 m) s ključavnico iz legiranega jekla z možnostjo zaklepanja.

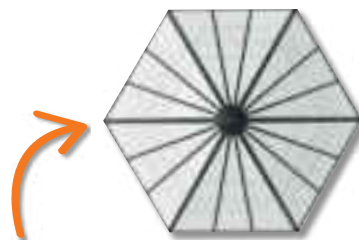

NENAVADNA OBLIKA

Model Galaxis je posebne oblike, ker ima šestkotno streho paviljona. Kljub temu izpolnjuje vse standarde Vitavia, saj vključuje UV-zaščito strešnih plošč in žlebe po celotnem robu.

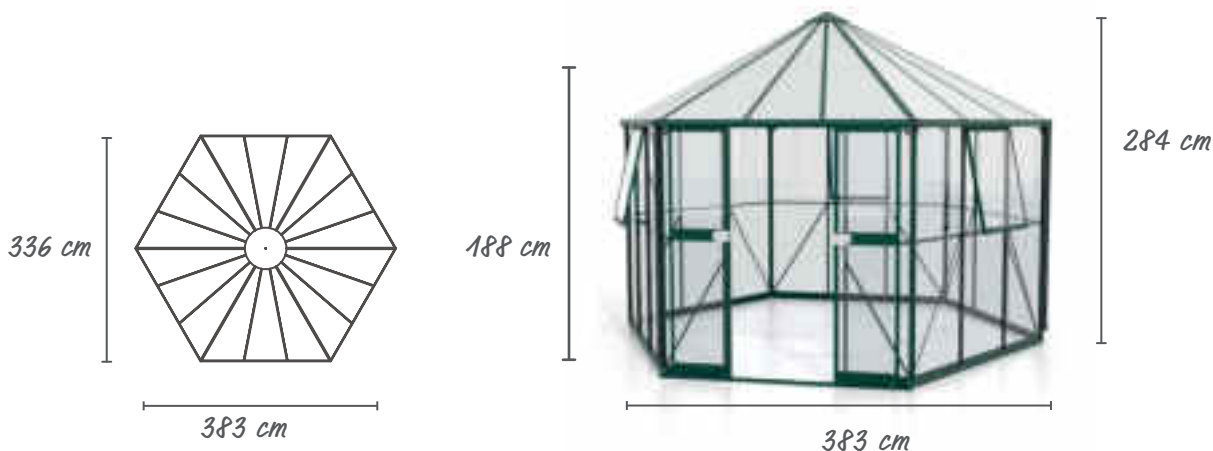

Model	Izvedbe	Eloksiran aluminij Št. art.	Smaragdna ¹⁾ Št. art.	Bela ¹⁾ Št. art.	Črna ¹⁾ Št. art.
GALAXIS s 3 stranskimi okni vklj. z jeklenim okvirjem temelja, višina pribl. 6 cm Površina tal pribl. 9 m ²	varnostno steklo pribl. 3 mm streha: votle plošče pribl. 6 mm	40004037	40004038	40004040	40004039



- ✓ *Rastlinjak v slogu paviljona z udobnim vstopom*
- ✓ *Dvojna drsna vrata in s tlemi poravnan prag*
- ✓ *Ključavnica iz legiranega jekla z možnostjo zaklepanja*
- ✓ *Vključno z jeklenim okvirjem temelja*
- ✓ *Kombinirana zasteklitev iz votlih plošč na strehi in varnostnega stekla na stranicah*

Galaxis² – kombinacija – črna¹⁾



UDOBEN VSTOP
s tlemi poravnan prag

**15 LET
GARANCIJE**
NA KONSTRUKCIJO
IN OKVIR

**10 LET
GARANCIJE**
NA VOTLE PLOŠČE PROTI
VREMENSKIM VPLIVOM



Galaxis² – kombinacija – bela¹⁾

APHRODITE

7800 in 11500

Nenavadna ravna streha, lepi in stabilni profili, udobna višina za delo v stoječem položaju in dodelana zasteklitev – to je vrhunski rastlinjak Aphrodite, kar je tudi očitno na pogled.

Profili z dvojnimi okvirjem estetsko in mogočno krasijo rastlinjak večjih dimenzij. Skrbijo za posebej zanesljivo pritrditev stranske zasteklitve. Privijačene aluminijaste letve na eni strani in profili rastlinjaka na drugi strani uokvirjajo steklene šipe in skrbijo za posebej dobro stabilnost (gl. sl. na str. 30). Votle plošče na predelu strehe se pritrdijo s tehnologijo potiskanja plošč. Dolgo življenjsko dobo potrjuje 15-letna garancija na konstrukcijo in okvir.

Modeli, zastekleni s kristalno čistim varnostnim steklom se elegantno zlijejo z vrtom in na rastline prepuščajo svetlobo od strani. Za votle plošče na strehi, stabilizirane proti UV-žarkom, velja 10 let garancije proti vremenskim vplivom. Zagotavljajo, da skozi ravno streho neposredno na rastline padajo samo nežni dopoldanski in popoldanski sončni žarki. Modeli, ki so v celoti zastekleni z votlimi ploščami debeline 10 mm, imajo boljše izolacijske lastnosti, ki z ustreznim ogrevanjem omogočajo tudi prezimitev rastlin, občutljivih na mraz. Stranska in zgornja okna lahko stopenjsko odprete. Ker se odpirajo navzdol, jih lahko odprete tudi ob slabem vremenu.

Model Aphrodite se od drugih rastlinjakov razlikuje zlasti po ravni strehi. Rahlo poševna stena omogoča, da deževnica z lahkoto odteče, hkrati pa zagotavlja enakomerno naraščajočo višino: od 1,87 m visoke zadnje stene do 2,42 m visoke sprednje stranice.

Model Aphrodite je na voljo v dveh velikostih s površinami 7,8 in 11,5 m², v dveh vrstah zasteklitve in v izvedbi eloksiran aluminij ali prašno barvan v beli.

Dvojna drsna vrata širine 1,19 m in višine 1,77 m se lahko montirajo ob straneh ali na sprednji strani. Vrata so serijsko opremljena z vrhunsko cilindrično ključavnico. Odvisno od velikosti so v obsežno standardno opremo tega rastlinjaka vključena 3 stranska okna, 1 do 2 zgornji okni, žleb, 2 padni cevi za deževnico (D 1,75 m, Ø 32 mm) in cilindrična ključavnica z možnostjo zaklepanja.

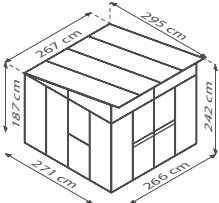
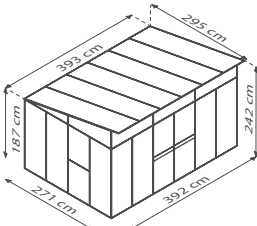

Model	Izvedbe	Eloksiran aluminij Št. art.	Bela ¹⁾ Št. art.
APHRODITE 7800 s 3 stranskimi okni z 1 zgornjim oknom Površina tal ²⁾ : pribl. 7,8 m ² Mere podnožja: 271 x 266 cm 	votle plošče pribl. 10 mm	40000804	40002482
	kombinirana zasteklitev: varnostno steklo pribl. 3 mm + streha votle plošče pribl. 10 mm	40000805	40002483
APHRODITE 11500 s 3 stranskimi okni z 2 zgornjima oknoma Površina tal ²⁾ : pribl. 11,5 m ² Mere podnožja: 271 x 392 cm 	votle plošče pribl. 10 mm	40000806	40002484
	kombinirana zasteklitev: varnostno steklo pribl. 3 mm + streha votle plošče pribl. 10 mm	40000807	40002485

1) Prašno barvano. 2) Prosimo upoštevajte, da se pri modelih s previsno streho nadkrita površina tal močneje kot pri klasičnih modelih razlikuje od notranje površine. 3) Oprema ni vsebovana v ceni. Vse navedene mere so približne mere. Pridržujemo si pravico do tehničnih sprememb. Prikazana barva je neobvezujoča. Garancijski pogoji na: www.vitavia.de/service/garantiebestimmungen



✓ Plošče z veliko površino

✓ Ojačani profili za visoko stabilnost v vetru

✓ Prijetna višina za delo v stoječem položaju 1,87 m do 2,42 m

✓ Cilindrična ključavnica z možnostjo zaklepanja

✓ Ravna streha s kritino, stabilizirano proti UV-žarkom

Aphrodite 7800³⁾ – kombinacija – eloksiran aluminij¹⁾



Aphrodite 11500³⁾ – votle plošče – bela¹⁾



**15 LET
GARANCIJE**
NA KONSTRUKCIJO
IN OKVIR

**10 LET
GARANCIJE**
NA VOTLE PLOŠČE PROTI
VREMENSKIM VPLIVOM

FORTUNA

Rastlinjak v obliki paviljona

Premium rastlinjak Fortuna združuje funkcionalnost rastlinjaka z udobjem paviljona. Zahtevne vrtnarje in rastline pa prepriča tudi vrhunska oprema.

Na površini 10,2 m² kvadratne oblike – tudi zaradi 1,88 m visokih stranic in 2,65 m visokega slemena – je dovolj prostora za uspevanje rastlin in uporabnike. Dvokrilna vrata višine 1,74 m in širine 1,46 m, ki jih lahko na široko odprete, še poudarijo razkošje. Obe vratni krili lahko v odprtem stanju zablokirate, kar vam omogoča nemoteno vstopanje in izstopanje, tudi če nosite večje stvari.

Velike plošče iz kristalno čistega varnostnega stekla so po vsej dolžini stabilno vstavljene v profile z dvojnimi okvirjem, in sicer brez motečih pripomočkov, kot so vzmetne sponke. Poleg tega se rastlinjak Fortuna ponaša z bivalnim značajem. Skozi stranice iz kristalno čistega varnostnega stekla imate jasen pogled na vrt in tudi od zunaj v rastlinjak. Na UV-žarke odporne votle plošče debeline 10 mm na strehi skrbijo za boljše izolacijske lastnosti

in mehko lomijo intenzivne opoldanske sončne žarke, zato so rastline zaščitene pred žgočim soncem.

Model Fortuna je na voljo izključno v preizkušeni kombinirani zasteklitvi in dveh barvah.

Druga oprema, kot so tri stranska okna in kljuka na vratih, pa je uporabnikom znana že iz njihovega »prvega« doma, zato se bodo v svoji zeleni oazi počutili kot doma. Dodatne podrobnosti dokazujejo, da vam vaš mali zeleni raj zagotavlja popolno uporabnost. Žlebi in padne cevi omogočajo zbiranje dragocene deževnice, priložen talni profil pa omogoča enostavno sidranje v pasovnem temelju.



Model	Izvedbe	Eloksiran aluminij Št. art.	Črna ¹⁾ Št. art.
FORTUNA s 3 stranskimi okni Površina tal pribl. 10,2 m ² Mere podnožja: 314 x 314 cm	kombinirana zasteklitev: varnostno steklo pribl. 3 mm + streha votle plošče pribl. 10 mm	40003521	40003522

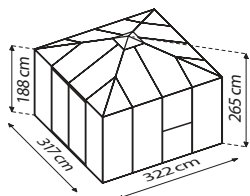



✓ *Nenavaden in lepo oblikovan dizajn*

✓ *Vklj. z žlebi, padnimi cevmi za deževnico in vključenim talnim profilom*

✓ *Visoka in široka dvokrilna vrata*

Fortuna² – kombinacija – eloksirani aluminij



✓ *Opremljen s tremi stranskimi okni*

✓ *Aluminijasta vratna kljuka in cilindrična ključavnica*

**15 LET
GARANCIJE**
NA KONSTRUKCIJO
IN OKVIR

**10 LET
GARANCIJE**
NA VOTLE PLOŠČE PROTI
VREMENSKIM VPLIVOM



Fortuna² – kombinacija – eloksirani aluminij

IDA

900 – 7800

Zidni rastlinjak Ida s svojo majhno površino tal in višino, primerno za delo v stoječem položaj, tudi na predvrtu, terasi ali balkonu omogoča vzgojo in pridelavo zelišč in zelenjave ter prezimovanje visokih rastlin v posodah.

Balkonski oziroma terasni rastlinjaki serije Ida so zasnovani kot zidni rastlinjaki. S tem je zagotovljena prostorsko varčna in vizualno diskretna postavitve ob obstoječe objekte. Postaviti ga je treba ob steno hiše ali stabilen zid, ki služi kot zadnja stena.

Modela Ida 900 in 1300 imata drsna vrata s lahkim tekom, ki so široka 0,61 m in visoka 1,51 m. Modeli 3300 do 7800 imajo dvojna drsna vrata s širino 1,22 m in višino 1,63 m. Žlebec je del standardne opreme. Modeli Ida 900 do 5200 so serijsko opremljeni z enim strešnim oknom, modeli Ida 6500 do 7800 pa z dvema strešnima oknoma. Strešna okna služijo za optimalno prezračevanje in odzračevanje.

Kot oprema je na voljo okvir temelja iz pocinkane, barvane jeklene pločevine z višino 6 cm, ki je primeren za vse modele.

Modeli Ida so na voljo v šestih velikostih, treh barvah in dveh vrstah zasteklitve. Vse velikosti so na voljo v izvedbi iz votlih plošč iz polikarbonata, stabiliziranega proti UV-žarkom, debeline pribl. 4 mm. Manjši modeli

(900–1300) so poleg izvedbe iz votlih plošč na voljo tudi v stekleni izvedbi iz kristalno čistega varnostnega stekla debeline 3 mm. Za večje modele (5200–7800) je poleg kritine iz votlih plošč (pribl. 4 ali pribl. 6 mm) na voljo kombinirana zasteklitev s steklenimi stranicami in streho iz votlih plošč. Streha je pri teh modelih načeloma pokrita z votlimi ploščami debeline pribl. 6 mm.

Za idealno vzgojo rastlin ali zelišč priporočamo kot opremo za modela 900 in 1300 dva žičnata regala s plastično prevleko v velikosti 61 x 63 cm (gl. str. 67).



ODLIČEN BALKONSKI RASTLINJAK

Model Ida 900 je zaradi majhne površine tal odličen za balkon ali teraso.

Ida 900 – votle plošče – eloksirani aluminij



Model	Izvedbe	Eloksiran aluminij	Smaragdna ¹⁾	Črna ¹⁾	
		Št. art.	Št. art.	Št. art.	
IDA 900 z 1 strešnim oknom Površina tal pribl. 0,9 m ² Mere podnožja: 65 x 130 cm	votle plošče pribl. 4 mm varnostno steklo pribl. 3 mm jekleni okvir temelja: V 6 cm	260044 40006078 263090	261014 40006079 261770	267014 40006080 268090	
	IDA 1300 z 1 strešnim oknom Površina tal pribl. 1,3 m ² Mere podnožja: 65 x 192 cm	votle plošče pribl. 4 mm varnostno steklo pribl. 3 mm jekleni okvir temelja: V 6 cm	260054 40006084 263130	261024 40006085 261772	267024 40006086 268772
		votle plošče pribl. 4 mm varnostno steklo pribl. 3 mm jekleni okvir temelja: V 6 cm	260064 40006090 263330	261034 40006091 261774	267034 40006092 268774
IDA 5200 z 1 strešnim oknom Površina tal pribl. 5,2 m ² Mere podnožja: 190 x 254 cm	votle plošče pribl. 4 mm votle plošče pribl. 6 mm kombinirana zasteklitev: varnostno steklo pribl. 3 mm + streha iz votlih plošč pribl. 6 mm jekleni okvir temelja: V 6 cm	260074 260079 40006093 263340	261654 261659 40006094 261775	40001557 40001558 40006095 268340	
	IDA 6500 z 2 strešnima oknoma Površina tal pribl. 6,5 m ² Mere podnožja: 190 x 317 cm	votle plošče pribl. 4 mm votle plošče pribl. 6 mm kombinirana zasteklitev: varnostno steklo pribl. 3 mm + streha iz votlih plošč pribl. 6 mm jekleni okvir temelja: V 6 cm	260084 260089 40006096 263342	261664 261669 40006097 261776	40001559 40001560 40006098 268342
		votle plošče pribl. 4 mm votle plošče pribl. 6 mm kombinirana zasteklitev: varnostno steklo pribl. 3 mm + streha iz votlih plošč pribl. 6 mm jekleni okvir temelja: V 6 cm	260104 260109 40006099 263344	261674 261679 40006100 261777	40001561 40001562 40006101 268346

1) Prašno barvano. 2) Oprema ni vsebovana v ceni. Vse navedene mere so približne mere. Pridržujemo si pravico do tehničnih sprememb. Prikazana barva je neobvezujoča. Višinske mere so merjene od zgornjega roba okvirja temelja. Garancijski pogoji na: www.vitavia.de/service/garantiebestimmungen

NOVO!
Varnostno steklo
in kombinacija



✓ *Ida 5200-7800:*
vključno z 2 padnima cevema za
deževnico, D 1,47 m, Ø 32 mm

✓ *Zidni rastlinjak:*
za pritrditev na zid ali steno hiše

✓ *Primeren tudi za majhen vrt ali
balkon*

Ida 3300²⁾ – varnostno steklo – črna²⁾ – Na sliki je prikazan rastlinjak, opremljen z dodatno opremo jeklenim okvirjem temelja.

✓ *Vrata so pripravljena za ključavnico
obešanko*



**15 LET
GARANCIJE**
NA KONSTRUKCIJO
IN OKVIR

**10 LET
GARANCIJE**
NA VOTLE PLOŠČE PROTI
VREMENSKIM VPLIVOM

*Ida 6500²⁾ – votle plošče – smaragdna¹⁾
Na sliki je prikazan rastlinjak, opremljen z dodatno opremo jeklenim okvirjem temelja.*



FLORA

Zidni rastlinjak

Visoko navzgor – tudi na majhnem vrtu. V tem zidnem rastlinjaku z izjemno višino imajo tudi visoko rastoče rastline dovolj prostora.

Zidni rastlinjak brez zadnje stene z – za majhen rastlinjak – veliko višino: neobičajno visoko slame višine 2,51 m in 1,80 m visok kap omogočata večini uporabnikom, da dela v rastlinjaku opravljajo stoje, in zagotavljata tudi visokim rastlinam, npr. paradižniku, dovolj prostora za razvoj. Tudi vstop skozi vrata višine 2 m je celo za visoke ljudi udoben.

Model Flora je v celoti zastekljen z votlimi ploščami, zato nudi dobro izolacijo proti temperaturnim nihanjem in nizkim temperaturam pozimi, ščiti pa tudi pred žgočim soncem. Skozi steklo lahko namreč snop svetlobe ob intenzivnem sončnem sevanju rastline zažge. Votle plošče so iz polikarbonata, stabiliziranega proti UV-žarkom, in svetlobo zaradi mlečne površine lomijo tako, da se razprši in »mehko« pade na rastline. Dodatno senčenje zato praviloma ni potrebno.

Serijska oprema vsebuje strešno okno, drsna vrata s krogličnimi ležaji za lahek tek, široka 61 cm, in žlebe.

V tem visokem rastlinjaku je posebej smiselna uporaba regalov. Regale in drugo primerno opremo, npr. aluminijaste regale in mize za boljši izkoristek

prostora ali padno cev za zbiranje deževnice, s katero pri zalivanju lahko varujete vire in koristite rastlinam, najdete v poglavju o dodatni opremi od strani 64 naprej.

Model Flora je zasnovan kot zidni rastlinjak. Postaviti ga je treba ob steno hiše ali stabilen zid, ki služi kot zadnja stena.



STE ŽE VEDELI?

Orhideje vnesejo eleganco in eksotiko v vaš rastlinjak. Ker sodijo med zahtevne rastline, ki ne marajo niti neposrednih sončnih žarkov, niti hladnih šip, se najbolje počutijo v notranjosti rastlinjaka iz votlih plošč z dobrimi izolacijskimi lastnostmi.



Model

Izvedbe

Eloksiran aluminij

Št. art.

FLORA 3800

z 1 strešnim oknom

Površina tal pribl. 3,8 m²

Mere podnožja: 192 x 190 cm

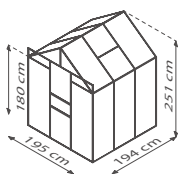

votle plošče pribl. 4 mm

266954

2,51 m

izjemna višina

✓ Visok zidni rastlinjak z višino 2,51 m

✓ Zasteklitev izključno z votlimi ploščami: mehka svetloba in boljše izolacijske lastnosti

✓ Vključno s strešnim oknom in žlebom

✓ Vrata so pripravljena za ključavnico obešanko

Flora 3800 ¹¹ – votle plošče – eloksiran aluminij

Flora 3800 ¹¹ – votle plošče – eloksiran aluminij

**15 LET
GARANCIJE**
NA KONSTRUKCIJO
IN OKVIR

**10 LET
GARANCIJE**
NA VOTLE PLOŠČE PROTI
VREMENSKIM VPLIVOM

ATHENA

7000 - 11900

Lahko ga uporabite za prezimitev rastlin ali kot zidni rastlinjak z lepim razgledom, saj je ta model tako velik, da nudi dovolj prostora za vašo zelenjavo, na mraz občutljive rastline, pa tudi za vas.

Za eleganten in mogočen dizajn rastlinjaka so značilni edinstveni profili z dvojnimi okvirjem, ki zagotavljajo posebno stabilnost modela Athena (gl. sliko na str. 60). Zasteklitev stranic je izdelana iz kristalno čistega varnostnega stekla debeline pribl. 3 mm. Območje strehe je opremljeno z votlimi ploščami debeline pribl. 10 mm. Te ščitijo rastline pred premočnim soncem, skrbijo za izravnano temperaturo in so manj občutljive, če nanjo padejo veje ali kaj podobnega. Kristalno čisto varnostno steklo Vitavia je vedno kaljeno, da se ob običajnih obremenitvah ne zlomi. Če bi se kdaj vseeno poškodovalo, je zagotovljeno, da ne nastanejo ostri robovi, zato bo vaš vrt ostal varen.

Dvojna drsna vrata širine 1,19 m in višine 1,77 m se lahko montirajo ob straneh ali tudi na sprednji strani. Vrata so serijsko opremljena z vrhunsko cilindrično ključavnico.

Athena je na voljo v štirih velikostih in treh barvah: eloksiran aluminij, bela ali črna prašno barvana.

Dve stranski okni, en žleb in dve padni cevi za deževnico so del standardne opreme. Z dodatnim »kompletom vrat« lahko vaš rastlinjak opremlite tudi z več vrati.

ATHENA PREMIUM

Z dopolnilnim kompletom, ki ga naročite posebej, ojačate profile na strehi in model Athena spremenite v Athena Premium z večjo stabilnostjo in nosilnostjo.

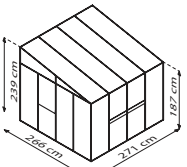
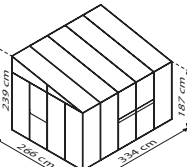
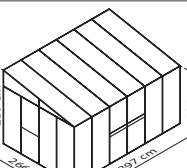
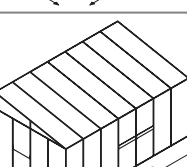
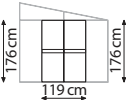

Model	Izvedbe	Eloksiran aluminij Št. art.	Bela ¹⁾ Št. art.	Črna ¹⁾ Št. art.
ATHENA 7000 z 2 stranskima oknoma Površina tal pribl. 7 m ² priporočene mere temelja: 268 x 281 cm 	varnostno steklo pribl. 3 mm streha: votle plošče pribl. 10 mm dodatni komplet za ojačitev	40002388 266709	40002465 40000311	40002392 268809
ATHENA 8600 z 2 stranskima oknoma Površina tal pribl. 8,6 m ² priporočene mere temelja: 268 x 344 cm 	varnostno steklo pribl. 3 mm streha: votle plošče pribl. 10 mm dodatni komplet za ojačitev	40002389 266729	40002488 40000538	40002487 268829
ATHENA 10200 z 2 stranskima oknoma Površina tal pribl. 10,2 m ² priporočene mere temelja: 268 x 407 cm 	varnostno steklo pribl. 3 mm streha: votle plošče pribl. 10 mm dodatni komplet za ojačitev	40002390 266749	40002466 40000539	40002463 268849
ATHENA 11900 z 2 stranskima oknoma Površina tal pribl. 11,9 m ² priporočene mere temelja: 268 x 470 cm 	varnostno steklo pribl. 3 mm streha: votle plošče pribl. 10 mm dodatni komplet za ojačitev	40002391 266769	40002467 40000540	40002464 268869
Komplet vrat Dvojna drsna vrata vključno s steklom 	varnostno steklo pribl. 3 mm	260250	40000537	2682504



✓ Zidni rastlinjak vrhunskega razreda

✓ Cilindrična ključavnica z možnostjo zaklepanja

✓ Edinstvena tehnologija namestitve velikih formatov plošč

✓ Vklj. s škatlastim profilom za pripravo temelja, prag: 4,6 cm

✓ Serijska oprema vključuje 2 padni cevi do tal D 1,75 m, Ø 32 mm

Athena 8600²⁾ – kombinacija – bela¹⁾

✓ Vključno s stranskim oknom

✓ Z ojačitvenim kompletom je možna dopolnitev v Athena Premium



Athena 11900²⁾ – kombinacija – črna¹⁾

**15 LET
GARANCIJE**
NA KONSTRUKCIJO
IN OKVIR

**10 LET
GARANCIJE**
NA VOTLE PLOŠČE PROTI
VREMENSKIM VPLIVOM

LEGENDA IZDELKOV

Z naslednjimi oznakami hitro ugotovite najpomembnejše lastnosti rastlinjakov Vitavia.

BARVE



Eloksiran aluminij



Smaragdna, prašno barvano



Črna, prašno barvano



Bela, prašno barvano

ZASTEKLITEV



Votle plošče



Kristalno čisto varnostno steklo



Kombinirana zasteklitev

TEHNOLOGIJA

NAMESTITVE PLOŠČ



Sistem vzmetnih sponk



Tehnologija z utikanjem



Tehnologija s potiskanjem plošč



Sistem z obrobo



Sistem z dvojnimi okvirjem

POSEBNE LASTNOSTI



Jekleni okvir temelja vsebovan ali zaradi konstrukcije ni potreben



*Višina omogoča delo stoje
(višina stranice najm. 1,60 m)*



S hlemi poravnani prag



Vključno s klučavnico in ključem



*S certifikatom TÜV
(več informacij na str. 58)*



Energijsko učinkoviti

Hiške za orodje

LEGENDA IZDELKOV

Naslednje oznake vam omogočajo hiter pregled nad najpomembnejšimi lastnostmi hišk za orodje.

BARVE



srebrna kovinska



jade



antracitna



antracitna mat



jelka/bela



skrilavec/grafitna



skrilavec/bela



videz lesa/orehova



Java rjava



naravna

LASTNOSTI MATERIALA



vroče pocinkano jeklo



galvansko pocinkano jeklo



prevleka iz vinila



večplastno žgano lakiranje



prekrivno montirani paneli



notranji škatlasti profili

POSEBNE LASTNOSTI



višina omogoča delo stoje
(višina stranice najm. 1,60 m)



integrirana drsna vrata



integrirana nihajna vrata



integriran sklopni pokrov



vključno s ključavnico

KAR JE POMEMBNO VEDETI o rastlinjaki

Drage bralke, dragi bralci!

Lepo, da si želite uresničite sanje o lastnem rastlinjaku. Tukaj boste našli pomembne informacije o kakovosti izdelkov in najpomembnejših razlikah med modeli Vitavia. Te informacije vam bodo služile kot rdeča nit pri listanju po katalogu in vam pomagale poiskati »pravi« rastlinjak za vas.

SKUPNE LASTNOSTI RASTLINJAKOV VITAVIA IN RAZLIKE MED NJIMI

Vsem rastlinjakom Vitavia so skupne lastnosti kakovosti. Sem v prvi vrsti spada, da izvirajo iz lastne proizvodnje, ki poteka po standardih amfori/BSCI za družbeno in trajnostno usmerjeno proizvodnjo.

Poleg tega se uporabljeni materiali odlikujejo po zanesljivi kakovosti in najboljši primernosti za uporabo v rastlinjaki. Tako so vsi profili rastlinjaka



izdelani iz oplemenitenega aluminija, trpežnega materiala z odlično trdnostjo. Tako je omogočena uporaba zelo ozkih profilov, ne da bi bila zato zmanjšana stabilnost. Z eloksiranjem naravnega materiala in prašnim barvanjem pri barvnih modelih se površino, ki tako postane še bolj enostavna za nego, dodatno zaščiti proti rji in praskam.

Votle plošče iz nemške proizvodnje imajo zaprte podolžne stranice. Za razliko od drugih proizvajalcev tako nudijo posebno stabilnost na točkah, kjer se plošče vstavijo. Ker je zunanja stran je zaščiten pred UV-žarki, so trpežnejše kot nezaščitene izvedbe. Več informacij o funkcionalnih prednostih najdete na strani 60.

Pri steklenih modelih se lahko naši kupci zanesejo na izključno uporabo kristalno čistega varnostnega stekla. Termična prednapetost (EN 12150-2:2004) zagotavlja večjo stabilnost in v primeru škode zlom v nenevarne koščke.

Kljub vsem skupnim lastnosti pa se ponudba odlikuje po veliki raznolikosti. Na voljo so klasični rastlinjaki, neobičajne oblike, kot sta oranžerija in rastlinjak z ravno streho, velikosti med 0,35 in 15,7 m², različne vrste in tehnologije zasteklitve in različne barve. Razpoložljive velikosti posameznih rastlinjakov najdete pod nazivom izdelka. Razpoložljive barve in zasteklitve so hitro razvidne s pogledom na kvadratne oznake, ki se nahajajo na vsaki strani z rastlinjaki nad preglednico z izdelki. Neposredno poleg njih z okroglimi, sivimi simboli opozarjamo na posebej relevantne kakovostne lastnosti, kot npr. s tlemi poravnani prag.

GARANCIJE

Zasnova naših rastlinjakov poteka v skupini podjetja Vitavia, proizvajajo pa se v lastni proizvodnji. Na tej osnovi z lahko garantom kakovost. Zato na primer nudimo 15-letno garancijo na okvir in konstrukcijo.

Uporabljene votle plošče nabavljamo pri nemškem proizvajalcu. Zaradi njihove odlične kakovosti (gl. zg.) je možna garancijska doba 10 let.

15 LET
GARANCIJE
NA KONSTRUKCIJO IN
OKVIR

10 LET
GARANCIJE
NA VOTLE PLOŠČE PROTI
VREMENSKIM VPLIVOM

S CERTIFIKATOM TÜV

Ravno pri osnovnih modelih rastlinjakov je našim kupcem pomembna neodvisna kakovostna presoja. Zato smo leta 2021 uspešno pridobili certifikat TÜV za naše najbolj priljubljene modele rastlinjakov.

Vse modele rastlinjakov s certifikatom TÜV smo označili s tem znakom kakovosti.



»IDEALEN« RASTLINJAK

Pri izbiri rastlinjaka razmislite, za kaj ga želite v prvi vrsti uporabljati. Najpomembnejši **IZBIRNI KRITERIJI** in naša *priporočila*:

VIŠINA RASTLIN

Priporočilo: Načrtujte prostor za dokončno višino rastline.

VIŠINA UPORABNIKA

Priporočilo: Delo v vzravnem položaju je prijazno do hrbtenice. Zato smo rastlinjake z višino stranice nad 1,60 m označili s to oznako:



KOLIČINA RASTLIN

Priporočilo: Raje načrtujte nekoliko več prostora.

POTREBEN PROSTOR ZA DELO

Priporočilo: Ob slabem vremenu boste raje delali v rastlinjaku, ob lepem vremenu pa lahko dodatno opremo iz aluminija preprosto in hitro odnesete ven. Načrtujte prostor za druge predmete, kot so delovna miza, sistem za ogrevanje, vrtno orodje itn., pa tudi prostor za delo. Morda pa boste želeli med lastnim zelenjem kdaj popiti skodelico kave? Če obožujete vrtnarjenje ali pa tudi samo mir v rastlinjaku, boste v njem zagotovo želeli preživeti več časa, kot zdaj slutite.

ENERGIJSKA UČINKOVITOST

Priporočilo: Zaradi boljših izolacijskih lastnosti rastlinjaka iz votlih plošč privarčujete pri stroških ogrevanja. Če naj v vašem rastlinjaku rastline prezimijo, priporočamo, da za rastlinjak izberete npr. votle plošče debeline najmanj 10 mm. Izdelke, za katere je značilna večja energetska učinkovitost, npr. zaradi zasteklitve z votlimi ploščami, lahko na straneh z informacijami o izdelkih prepoznate po naslednjem simbolu:



VARNOST

Priporočilo: Votle plošče so izdelane iz polikarbonata in so praktično nezlomljive. Ker uporabljamo izključno varnostno steklo, je pri rastlinjakih Vitavia tudi ob uporabi stekla zagotovljena varnost (gl. poglavje »Skupne lastnosti in razlike«). Dodatne prednosti varnostnega stekla najdete pod točko »Vrste zasteklitve« (gl. str. 60).

SVETLOBA

Priporočilo: Za večino rastlin je svetloba sinonim za rast in neposredno vpliva na pridelek. Zato bi predvidevali, da je bolje, če rastlinjak zasteklimo s steklom kot pa s polikarbonatom, ki lomi svetlobo. Vendar pa odvisno od tega, koliko lahko poskrbite za senčenje, priporočamo, da ravno na območju strehe vendarle izberete votle plošče, ki zaradi mlečne površine preprečijo, da bi rastline skozi steklo zažgale. Več informacij v poglavju »Vrste zasteklitve« (gl. str. 60).

IZKUŠNJE IN VIRI

Priporočilo: Če ste se ravnokar začeli ukvarjati z vrtnarjenjem ali prvič postavljate rastlinjak, si ne zastavite previsokih ciljev. Načrtujte dovolj časa in pomočnika.



VRTNARJENJE V RASTLINJAKU vam nudi naslednje prednosti:

- ✓ Vrtna sezona se v primerjavi z naravo samodejno podaljša.
- ✓ Idealne temperaturne in svetlobne razmere pospešijo rast.
- ✓ Pridelek je bistveno večji. Rastlinjak z ustrezno opremo omogoča celoletno uporabo.
- ✓ Rastline v posodah in občutljive rastline lahko prezimijo v primernih pogojih.
- ✓ Poleg praktičnih koristi rastlinjak lahko nudi zeleno oazo za preživljanje prostega časa!

TEHNOLOGIJE NAMESTITVE PLOŠČ

Za pritrditev votlih plošč ali steklenih plošč se odvisno od modela rastlinjaka uporabljajo različne tehnologije:



SISTEM VZMETNIH SPONK (A)

Preizkušen, preprost tip zasteklitve z enostavno zamenjavo plošč, tudi naknadno.



TEHNOLOGIJA Z VTIKANJEM (B)

Konstruktivno vpetje votlih plošč v vmesni profil, vedno v kombinaciji z dodatnimi tehnologijami pritrditve na zunanjih robovih.



TEHNOLOGIJA S POTISKANJEM PLOŠČ (C)

Tip zasteklitve z večjo stabilnostjo v vetru s potiskanjem plošče ali stekla v profil.



SISTEM Z OBROBO (D)

Plošče so med profilom in po celotni dolžini polikarbonatne letve obrobjene, kar omogoča večjo stabilnost v vetru.



SISTEM Z DVOJNIM OKVIRJEM (E)

Napredna tehnologija zasteklitve s privijačenimi aluminijastimi letvami za posebej dobro stabilnost v vetru in vrhunski videz.



C



A



B



D



E

VRSTE ZASTEKLITVE

Da vam olajšamo odločitev za pravilno zasteklitev, tukaj navajamo najpomembnejše prednosti tipov zasteklitve, ki jih uporabljamo.



VOTLE PLOŠČE (VP)¹⁾

Prednosti: Votle plošče izolirajo bolje kot kristalno čisto steklo in varnostno steklo, tako da so rastline bolje zaščitene pred mrazom in močnimi temperaturnimi nihanjem.

To pomeni, da se vaš rastlinjak z votlimi ploščami poleti počasneje segreje, pozimi pa se ne ohladi tako hitro. Rastlinjaki Vitavia so praviloma na voljo z votlimi ploščami debeline pribl. 4 in 6 mm, nekateri pa tudi z votlimi ploščami debeline pribl. 10 in 16 mm. Debelejša kot je votla plošča, boljše so njene izolacijske lastnosti.



KRISTALNO ČISTO VARNOSTNO STEKLO (ESG)²⁾

Prednosti: Naše kristalno čisto varnostno steklo prepušča svetlobo tako rekoč nefiltrirano, zato dopušča največji izkoristek sonca. Ob straneh steklo omogoča neskaljen pogled, tako pri pogledu iz rastlinjaka ven kot tudi v rastlinjak.

Steklene plošče so težje od votlih plošč in s tem povečajo težo in stabilnost rastlinjaka.



KOMBINIRANA ZASTEKLITEV

Prednosti: Najboljše od obeh možnosti:

votle plošče na strehi svetlobo mehko lomijo, tako da so vaše rastline zaščitene pred neposrednimi sončnimi žarki in jih ne more zažgati skozi steklo.

Manj močno dopoldansko in popoldansko sonce pa tako rekoč nefiltrirano sije skozi stranice, izdelane iz varnostnega stekla. Premaz proti UV-žarkom skrbi za dolgo življenjsko dobo votlih plošč in poleg tega ščiti opremo vašega rastlinjaka.

¹⁾ Pri uporabi votlih plošč upoštevajte, da so na eni strani opremljene z zaščito pred UV-žarki. Zaščitena stran mora biti vedno usmerjena navzven. Za označitev zunanje strani je ta stran vedno opremljena z zaščitno folijo ali z napisom ob robu. Pri votlih ploščah, ki so označene s folijo, nikoli ne pozabite označiti zunanje strani, preden odstranite folijo! Naknadno vizualno ne boste več mogli ugotoviti, katera stran je opremljena z zaščito proti UV-žarkom. Samo pri pravilni uporabi votlih plošč je smiselno rastlinjak ogrevati.



Na večino modelov se lahko namesti ključavnico obešanko, nekatera vrata pa že imajo lastno ključavnico.

Vsak rastlinjak Vitavia ima vsaj eno strešno ali stransko okno.

Votle plošče ali steklo – pri večini modelov lahko sami izberete.

Ovisno od modela se vgradijo različni profili.

Spajanje s temeljem poteka prek ojačanega talnega okvirja ali podkonstrukcije (npr. z jeklenim okvirjem temelja)

Pregled elementov rastlinjakov Vitavia

1

Streha

Streha ima lahko različne oblike in zasteklitve ter glede na model različno število oken, spodaj pa se vedno konča z žlebom.

2

Profili

Eloksirani ali prašno barvani aluminijasti profili tvorijo ogrodje rastlinjaka in opredeljujejo tehnologijo vstavljanja plošč. Odvisno od modela lahko vogalni in vmesni profili zahtevajo različno tehnologijo vstavljanja plošč (gl. levo stran).

3

Zasteklitev

Zasteklitev se opravi z votlimi ploščami debelin od 4 do 16 mm ali s kristalno čistim varnostnim steklom (pribl. 3 mm). Pri kombinirani zasteklitvi se votle plošče na strehi kombinirajo s steklom na stranicah.

4

Vrata

Vrata omogočajo vstop in nudijo dodatno možnost za prezračevanje. Obstajajo drsna in nihajna vrata. Vrata so različnih širin in višin. Vse rastlinjake Vitavia lahko opremito s ključavnico obešanko, mnogi imajo celo lastne ključavnice, nekateri pa tudi kljuko. Posebej smo označili vrata, ki imajo s tlemi poravnani prag.

5

Talni okvir

Talni okvir spojite neposredno s temeljem ali pa je potrebna dodatna podkonstrukcija, odvisno od modela. Pri modelih, za katere je potrebna podkonstrukcija, vendar ta ni vsebovana v dobavi, je ta vedno navedena kot oprema v preglednici s cenami. Vsi drugi modeli so označeni s to oznako.

6

Temelj

Pred postavitvijo je potrebno izdelati temelj, ki mora biti popolnoma raven in trden, da se prepreči dolgoročno posedanje. Več informacij najdete na naslednjih straneh.



PRED POSTAVITVIJO

Rastlinjaki Vitavia so zasnovani tako, da jih lahko uporabniki sami sestavijo. Gre za komplete s preglednimi navodili, opremljenimi s slikami, v katerih je prikazana postopna montaža. Na območju za prenos (download) na www.vitavia.de boste našli tudi kratke posnetke o posameznih korakih postavitve in animirane 3D-risbe za postavitev celotnih rastlinjakov.

POMEMBNO: Preden začnete

1. Najprej pripravite podlago.
2. Zasteklitev je potrebno namestiti v enem kosu, zato zanjo načrtujte cel dan. Nameščanje zasteklitve je treba opraviti, ko ni vetra ali je le malo vetra.
3. Zlasti pri večjih rastlinjakih za postavitev načrtujte cel konec tedna in enega pomočnika.

PODLAGA ZA RASTLINJAK IN TEMELJ

Vsi naši rastlinjaki potrebujejo poseben temelj v tleh, na katerega morajo biti trdno sidrani. Odločilnega pomena za brezskrbno postavitev je pravi temelj, ki mora biti absolutno raven in pravokoten. Nekateri dodatno potrebujejo okvirno podkonstrukcijo, med drugim zato, da je zagotovljeno drsenje drsnih vrat.



1. OKVIRNA PODKONSTRUKCIJA

Jekleni okvir temelja

Enostavna in hitra izbira podkonstrukcije je jekleni okvir temelja. Samo ta je primeren za vse tipe temeljev. Pri vseh rastlinjakih, ki potrebujejo podkonstrukcijo, na straneh o izdelku najdete ponudbo jeklenega okvirja temelja. Vsi modeli, ki v dobavi vsebujejo jekleni okvir temelja, ali ta glede na konstrukcijo ni potreben, so označeni z naslednjo oznako.



Konstrukcija z letvami

Namesto jeklenega okvirja temelja lahko na podlagi vsakokratnih navodil za montažo izdelate konstrukcijo iz letev. Za to uporabite impregniran les, odporen na vremenske vplive, debeline najmanj 18 mm in širine največ 32 mm. Konstrukcija iz letev ni primerna za točkovni temelj.

2. TEMELJ

Če ni na voljo ravna, trdna površina, kot npr. temelj iz plošč, terasa ali podobno, lahko temelj naredite na več načinov. Upoštevajte, da naslednje navedbe ne nadomestijo strokovnega svetovanja.

Točkovni temelj iz betona

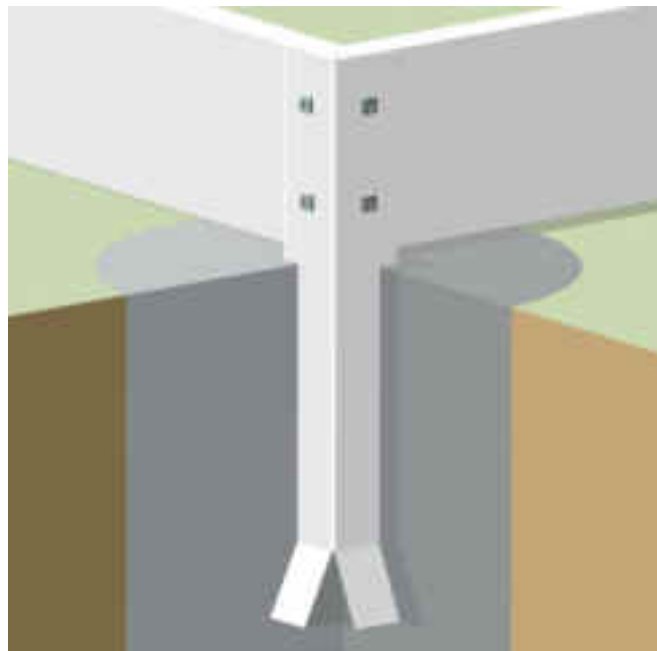

Točkovni temelj uporabljajte izključno v povezavi z jeklenim okvirjem temelja.

V ta namen jekleni okvir temelja montirajte skladno z navodili. Označite točke, na katerih želite vstaviti noge temelja. Na teh točkah izkopljite luknje, zaščitene pred zmrzaljo, globine 60 do 80 cm s širino pribl. 30 do 40 cm. Vanje nasujte za pribl. 20 cm gramoza za zaščito pred zmrzaljo (proda) in ga poteptajte, tako da se ne ugreza. Vstavite noge temelja in luknje zapolnite s surovim betonom. Pazite, da jekleni okvir temelja stoji pravokotno in ravno. Ni ga mogoče več poravnati, ko se beton strdi.

Temeljenje s točkovnim temeljem lahko alternativno izvedete z našimi zemeljskimi sidri (gl. str. 107).



Pasovni temelj iz betona

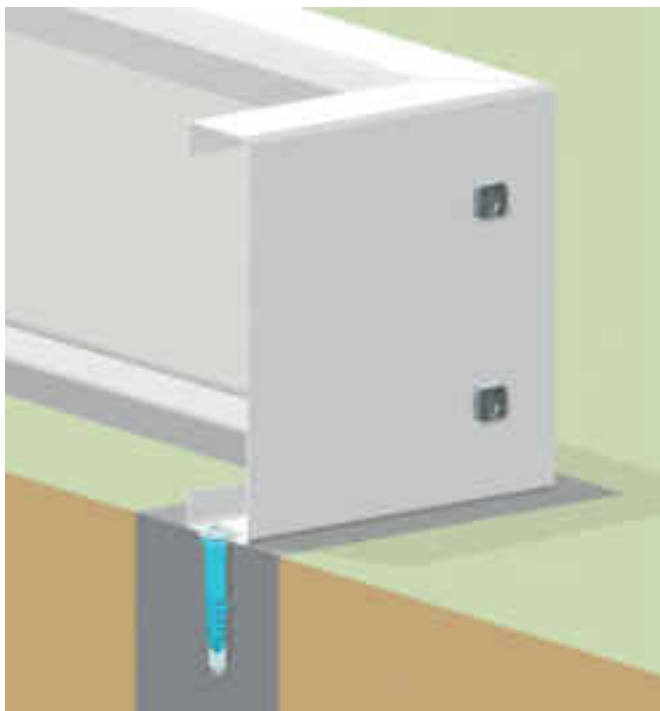

Pri tej vrsti temeljenja skladno z merami podnožja izkopljite jarek z zadostno širino (gl. navodila za montažo) in globino 60 do 80 cm, tako da je temelj zaščiten pred mrazom. Vanj nasujte za pribl. 20 cm gramoza za zaščito pred zmrzaljo in ga potepajte. Podlaga iz gramoza se lahko poviša z dodatnimi sloji, najmanj 30 cm višine pa mora ostati za beton.

Sestavite opaž, nato pa ulijte pasove temelja iz surovega betona. Šele ko je pasovni temelj popolnoma strjen, namestite jekleni okvir temelja ali konstrukcijo iz letev na podnožje, kot je opisano zgoraj, ju privijačite. Modele brez podkonstrukcije neposredno privijačite. Vedno pazite na pravokotno izvedbo.

Podnožje temelja iz betonskih zidakov; obdelanega lesa ali umetne mase

Temeljenje z montažnimi elementi, npr. z betonskimi zidaki, ki se navpično položijo v zemljo, ima podobne lastnosti kot liti pasovni temelj.

Skladno z merami podnožja izkopljite jarek, zaščiten pred zmrzaljo, globine 60 do 80 cm. Napolnite ga z gramozom, ki ne more zmrzniti, in plasti po 20 cm steptajte, da se ne ugrezajo, skupno višino pa prilagodite vašim zidakom za podnožje. Izravnalna plast iz drobirja olajša poravnavo zidakov po višini in izravnava vrst zidakov.

Prostor okoli zidakov zapolnite z zemljo, tako da zidaki stojijo navpično in so ob strani fiksirani. Nazadnje steptajte zemljo okoli podnožja. Namesto betonskih zidakov lahko uporabite tudi montažne elemente iz umetne mase ali impregniranega lesa.

Načrt temelja je vsebovan v navodilih za montažo. Po želji vam načrt temelja posredujemo pred dobavo vašega rastlinjaka.

Splošna navodila za gradnjo temelja in načrt temelja, primerne za vaš rastlinjak, najdete na naši spletni strani www.vitavia.de, tako da izberete ustreznega rastlinjaka. Izberite svoj rastlinjak in odprite navodila za montažo neposredno pod veliko sliko izdelka. V zadnjem delu navodil za montažo najdete specifikacije v poglavju »0«.

OPTIMALNO MESTO ZA POSTAVITEV

Da vam bo rastlinjak dolgo v veselje, je odločilnega pomena, da ga postavite na ustrezno mesto. Rastlinjak po možnosti postavite na mestu, zaščitenem pred vetrom, in v bližini hiše ali vrtno ute. Tako preprečite poškodbe zaradi viharja in hitro ohladitev v hladnejših mesecih ter zagotovite enostavno oskrbo z elektriko in vodo.

Seveda priporočamo lego s čim več naravne svetlobe. V idealnem primeru je rastlinjak usmerjen s severne strani proti južni. Bodite pozorni, da upoštevate zakonske predpise, npr. ustrezno razdaljo do meje sosednjega zemljišča.

PRIMERNA OPREMA

Vitavia nudi obsežno ponudbo dodatne opreme, ki jo najdete v tematskih sklopih v poglavju o dodatni opremi od strani 64 naprej.

ZAVAROVALNO VARSTVO

Če imate sklenjeno zavarovanje hiše, priporočamo, da zavarovalnici sporočite nabavo rastlinjaka. Pri številnih zavarovalnicah to zadošča in rastlinjak je zavarovan brez dodatnih stroškov. Nekatere zavarovalnice pa zahtevajo dodaten letni prispevek v manjšem znesku. Nato je rastlinjak zavarovan proti škodam zaradi viharja od jakosti vetra 8 naprej.

Imate dodatna vprašanja?

Naša ekipa za svetovanje strankam bo z veseljem odgovorila nanje in vam pomagala rešiti težave. Pokličite nas ali nam pišite.

KONTAKTNI PODATKI

Tel.: +49 231-941 655-70

(pon.–čet.: 9.00–15.00 h, pet.: 8.00–12.00 h)

E-pošta: kundendienst@eph-schmidt.de



Nadomestne dele lahko preprosto naročite prek spletne trgovine za nadomestne dele Kunesco: www.kunesco.de



Vitavia in več

DODATNA OPREMA DOPOLNITE SVOJ RASTLINJAK ...

Želimo vam, da boste z veseljem opravljali dela v vašem rastlinjaku in se v njem tudi dobro počutili, kadar ravno ne sadite, pulite plevel ali pobirate plodove. Optimalne pogoje si zaslužijo tudi vaše rastline, da bodo lahko rasle in uspevale ter rodile toliko plodov, da se bo vaš trud izplačal. Z dodatno opremo rastlinjaka, ki jo najdete v naslednjih poglavjih o dodatni opremi, zadovoljite najpomembnejše potrebe vaših rastlin: primerno prezračevanje, temperatura, svetloba, senca in voda. Kot uporabnik rastlinjaka boste tam našli vse, kar potrebujete za postavitve, opremo in vzdrževanje vašega rastlinjaka.

Dodatna oprema v tem vrtnem katalogu je proizvedena prav za rastlinjake Vitavia (Vitavia) ali nabavljena (npr. Pergart). Tako so številni izdelki na voljo v enakih barvnih različicah kot rastlinjaki, zmogljivosti ventilatorjev in grelcev so prilagojene tipičnim velikostim rastlinjakov in ponujeni formati se prostorsko varčno prilagajajo ustreznim modelom.

V katalogu je na ustreznih mestih navedeno, katerim modelom se oprema posebej dobro prilaga in katerim ne.



OPREMA

Mize in regali

Naslednja oprema vam pomaga, da optimalno izrabite dragoceni prostor v rastlinjaku.

Vaše rastline si zaslužijo prostor, ki ga potrebujejo, najpomembnejša delovna sredstva morajo biti dosegljiva, vi pa morate pri delu in uživanju imeti dovolj prostora za gibanje. Vse to je med drugim odvisno od optimalnega izkoristka prostora. Vse aluminijaste mize, nastavki in regali Vitavia so izdelani iz enakega materiala kot rastlinjaki Vitavia, zato so zelo stabilni, izjemno odporni na vremenske vplive, filigranskega videza in izredno lahki. To pomeni, da se trajno in nevsiljivo zlijejo z rastlinjakom in jih lahko brez truda prestavite ter opremo tako prilagodite zorenju rastlin.

ALUMINIJASTA MIZA

Mere: Š 121 x G 54 x V 76 cm | Material: eloksirani ali prašno barvani aluminij | Barve: eloksirani aluminij, smaragdna¹⁾ ali črna¹⁾ | Posebnosti: možna sta 1 ali 2 nivoja, samostoječa

Nivoji	Barva:	Št. art.:
1	Eloksirani aluminij	260120
1	Smaragdna ¹⁾	2601214
1	Črna ¹⁾	2601219
2	Eloksirani aluminij	260125
2	Smaragdna ¹⁾	2601264
2	Črna ¹⁾	2601269



ALUMINIJASTA MIZA Z VOTLO PLOŠČO

Mere: Š 121 x G 54 x V 76 cm | Material: eloksirani ali prašno barvani aluminij + PC | Barve: eloksirani aluminij, smaragdna¹⁾ ali črna¹⁾ | Posebnosti: delovna plošča iz votle plošče 16 mm, deljena in snemljiva

Nivoji	Barva:	Št. art.:
1	Eloksirani aluminij	260130
1	Smaragdna ¹⁾	2601304
1	Črna ¹⁾	2601309

NASTAVKI ZA MIZO

Mere: Š 121 x G 28 x V 39 cm | Material: eloksirani ali prašno barvani aluminij | Barve: eloksirani aluminij, smaragdna¹⁾ ali črna¹⁾ | Posebnosti: delovna plošča iz aluminija ali PC, deljena in snemljiva

Material:	Barva:	Št. art.:
Aluminij	Eloksirani aluminij	260127
	Smaragdna ¹⁾	2601274
	Črna ¹⁾	2601279
Aluminij z votlo ploščo	Eloksirani aluminij	260137
	Smaragdna ¹⁾	2601374
	Črna ¹⁾	2601379



RAZKLOPNI ALUMINIJSATI REGAL

Mere: Š 120 x G 31 cm | Material: eloksirani ali prašno barvani aluminij | Barve: eloksirani aluminij, smaragdna¹⁾ ali črna¹⁾ | Vsebovano: pritrdilni material

Barva:	Št. art.:
Eloksirani aluminij	260201
Smaragdna ¹⁾	2602014
Črna ¹⁾	2602019

RAZKLOPNA ALUMINIJASTA MIZA

Mere: Š 120 x G 56 x V 81 cm | Material: eloksirani ali prašno barvani aluminij | Barve: eloksirani aluminij, smaragdna¹⁾ ali črna¹⁾ | Vsebovano: pritrdilni material

Barva:	Št. art.:
Eloksirani aluminij	260207
Smaragdna ¹⁾	2602074
Črna ¹⁾	2602079

NOVO!



KOMPLET ŽIČNATIH REGALOV ZA MODEL IDA

2-delni komplet | Mere: Š 61 x D 63 cm | Material: žica s plastično prevleko | Barve: bela | Primeren za: Ida 900 in 1300

Št. art.

260622

DODATNI REGAL ZA BALKONSKI RASTLINJAK POLIS

Dodatni regal za balkonski rastlinjak | Mere: Š 61 x D 63 cm | Material: eloksiran ali prašno barvan aluminij | Barve: temno siva/eloksiran aluminij, temno siva/črna¹⁾ | Obseg dobave: profili regala, plošče regala, pritrdilni material | Primeren za: Polis

Barva

Št. art.

Eloksiran aluminij

40006152

Črna¹⁾

40006153



Naknadna vgradnja

S pomočjo priloženih rombastih vijakov lahko stenske regale in mize naknadno pritrdite tudi na profile rastlinjakov Vitavia.



ALUMINIJASTI STENSKI REGAL

Mere: Š 122 x G 15 cm | Material: eloksiran ali prašno barvan aluminij | Barve: eloksiran aluminij, smaragdna¹⁾ ali črna¹⁾

Barva

Št. art.

Eloksiran aluminij

260220

Smaragdna¹⁾

2602204

Črna¹⁾

2602209



Eloksiran aluminij



Smaragdna¹⁾



Črna¹⁾



NOSILCI ZA REGAL

Uporaba: za privitje v profil rastlinjaka | Obseg dobave: 2-delni komplet vključno z rombastimi vijaki | Mere: G pribl. 25 cm | Material: aluminij | Posebnost: za pritrditev lastnih polic

Št. art.

250650

RAZKLOPNA ALUMINIJASTA MIZA HERA

Primerena za: Hera 4500 | Mere: Š 122 x G 52 x V 95 cm | Material: eloksiran aluminij | Barva: eloksiran aluminij | razklopno

Št. art.

266920

RAZKLOPEN ALUMINIJASTI REGAL HERA

Primeren za: Hera 4500 | Mere: Š 122 x G 27 x V 29 cm | Material: eloksiran aluminij | Barva: eloksiran aluminij | razklopno

Št. art.

266921



**15 LET
GARANCIJE**
NA ZINCALUME® PROTI
PRERJAVELOSTI

M



S

Visoka greda Linus IN&OUT

Grede v rastlinjaku olajšajo delo in skrbijo za pospravljen rastlinjak, ki ga lahko z lahkoto očistite. Omogočajo lažjo organizacijo rastlin v sklopu gred in v celotni opremi rastlinjaka.

Visoke grede Vitavia serije IN&OUT z višino 40 cm omogočajo rahlo povišano delovno območje, tako da tudi rastline z globljimi koreninami najdejo dovolj zemlje, v kateri se lahko dobro oprimejo in ustrezno oskrbujejo s hranilnimi sredstvi. Z namensko oblikovanimi zemeljskimi plastmi lahko izboljšate pogoje v tleh.



L

LINUS IN&OUT

Notranje grede z merami, usklajenimi z rastlinjaki Vitavia | primerne tudi za uporabo na prostem | Pločevine: Zincalume® v barvah granitna ali morska trava | Profili: eloksiran ali črna prašno barvan aluminij | Izvedbe: S, M, L

LINUS IN&OUT S

Mere: pribl. Š 65 x D 185 x V 40 cm | Primerna za: Comet, Venus, Planet, Apollo, Triton, Orion, Flora

Barva:	Št. art.:
Granitna/eloksiran aluminij	40001524
Granitna/črna ¹⁾	40004385
Morska trava/eloksiran aluminij	40005569
Morska trava/črna ¹⁾	40005625

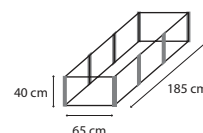

LINUS IN&OUT M

Mere: pribl. Š 185 x D 185 x V 40 cm | Primerna za: Comet, Venus, Planet, Apollo, Triton, Orion, Flora

Barva:	Št. art.:
Granitna/eloksiran aluminij	40001525
Granitna/črna ¹⁾	40004386
Morska trava/eloksiran aluminij	40005568
Morska trava/črna ¹⁾	40005626

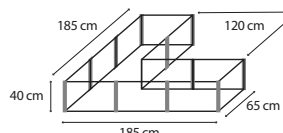

LINUS IN&OUT L

Mere: pribl. Š 65 x D 245 x V 40 cm | Primerna za: Meridian 1, Meridian 2, Uranus, Jupiter, Olymp, Cassandra, Zeus Comfort, Playa, Diana, Sirius, Aphrodite, Ida 3300-7800, Athena

Barva:	Št. art.:
Granitna/eloksiran aluminij	40001526
Granitna/črna ¹⁾	40004387
Morska trava/eloksiran aluminij	40005567
Morska trava/črna ¹⁾	40005627

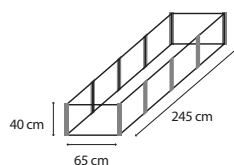



PREZRAČEVANJE IN NADZIRANJE TEMPERATURE

Vse za dobro klimo

Skozi vse leto je za vzgojo mladih rastlin, občutljivih na temperaturo, morda potrebno prilagajanje temperature.

V toplih letnih časih se rastline in vrtnarji veselijo svežega vetra, zgodaj spomladi in pozimi pa rastline v rastlinjaku potrebujejo dodatno toploto, da so zaščitene pred mrazom.

Okna, pripomočki za avtomatsko prezračevanje, gretja in merilniki lahko torej odločilno izboljšajo pridelke in vaše počutje.



STRANSKA OKNA

Material: eloksan ali prašno barvan aluminij in zasteklitev, primerna za model rastlinjaka | Barve: eloksan aluminij, smaragdna¹⁾, črna¹⁾, bela¹⁾ | Izvedbe: V, Z in H | Opomba: Za zagotovitev pravilnega formata izravnalnega stekla je pri stranskih oknih iz varnostnega stekla treba navesti model rastlinjaka.

STRANSKO OKNO V

Primerno za: Venus, Planet, Apollo, Meridian 1, Meridian 2, Uranus, Jupiter, Olymp, Cassandra, Playa, Diana, Sirius, Orion

Izvedba:	Barva	Št. art.
Votle plošče pribl. 6 mm	Elokсан aluminij	40000546
	Smaragdna ¹⁾	40000604
	Črna ¹⁾	40000608
Varnostno steklo pribl. 3 mm	Elokсан aluminij	40000545
	Smaragdna ¹⁾	40000603
	Črna ¹⁾	40000607

STRANSKO OKNO H

Primerno za: Athena, Aphrodite

Izvedba:	Barva	Št. art.
Varnostno steklo pribl. 3 mm	Elokсан aluminij	40000853
	Črna ¹⁾	40000827
	Bela ¹⁾	40000828

STRANSKO OKNO Z

Primerno za: Zeus Comfort | Opomba: Za modele z votlimi ploščami se lahko uporabi votla plošča rastlinjaka

Izvedba:	Barva	Št. art.
Varnostno steklo pribl. 3 mm	Elokсан aluminij	40000549
	Črna ¹⁾	40000832
Brez zasteklitve	Elokсан aluminij	40000547
	Črna ¹⁾	40000548

STREŠNO OKNO

Material: eloksan ali prašno barvan aluminij | Izdelek: brez zasteklitve | Primerno za: **A)** Venus, Planet, Apollo, Meridian 1, Meridian 2, Uranus, Jupiter, Olymp, Cassandra, Diana, Sirius **B)** Comet **C)** Triton **D)** Zeus Comfort

Izvedba	Barva	Št. art.
A) Venus in drugi	Elokсан aluminij	260402
	Smaragdna ¹⁾	2604024
	Črna ¹⁾	2604029
NOVO!	Elokсан aluminij	40000309
B) Comet	Črna ¹⁾	40000310
C) Triton	Elokсан aluminij	260410
	Smaragdna ¹⁾	2604104
	Črna ¹⁾	40006166
D) Zeus Comfort	Elokсан aluminij	260408
	Črna ¹⁾	268030

AVTOMATSKI ODPIRALCI OKNA

Avtomatsko prezračevanje, odvisno od temperature, brez elektrike | Višina odpiranja: pribl. 45 cm | Temperatura odpiranja: med 16 °C in 25 °C | Dvižna moč: pribl. 7 kg | Uporaba: primerno za rastlinjake iz aluminija in lesa

Naziv	Izvedba	Št. art.
Thermovent	s premazom iz aluminija in cinka	360324
Ventomax	v črni	360325
Sesam Spiro	s termometrom, nerjavno	360326
Univent	za tople grede Gaia XS, 2X in 3X; Ida 900/1300	360327

NADOMESTNI VALJ ZA ODPIRALCE OKNA

Primeren za Thermovent, Ventomax, Sesam Spiro, Univent in odpiralce lamelnega okna

Št. art.
360323



LAMELNO STENSKO OKNO

Mere (Š x V): 61 x 45 cm | Material: eloksan ali prašno barvan aluminij, 5 steklenih plošč | Barve: eloksan aluminij, smaragdna¹⁾, črna¹⁾ | Primerno za: Comet, Venus, Planet, Apollo, Meridian 1, Meridian 2, Uranus, Jupiter, Olymp, Diana, Ida 5200 do 7800 | Posebnost: brezstopenjsko nastavljivo, večslojno prezračevanje brez prepaha | Opomba: pri varnostnem steklu je potrebna dodatna steklena plošča za stranico, dobavljiva po povpraševanju

Barva	Št. art.
Elokсан aluminij	260350
Smaragdna ¹⁾	260354
Črna ¹⁾	260358



AVTOMATSKI ODPIRALEC OKNA ZA LAMELNA OKNA

Pogon: avtomatsko prezračevanje, odvisno od temperature, brez elektrike | Material: aluminij | Temperatura odpiranja: med 16 °C in 25 °C | Primeren za: vsa lamelna stenska okna (razen Freya)

Št. art.
360328



SOLARNI VENTILATOR SOLARFAN

Material: pocinkana jeklena pločevina | 60 x 54,4 cm primeren za: Venus, Planet, Meridian 1, Meridian 2, Uranus, Jupiter, Olymp, Cassandra, Diana, Sirius, Ida | 55,5 x 87 cm primeren za: Athena | Posebnost: primeren tudi za standardna okna drugih proizvajalcev rastlinjakov

Velikost:	Št. art.:
60 x 54,4 cm	40000280
61 x 55,9 cm	40000282
61 x 61 cm	40000284
70 x 61 cm	40000285
55,5 x 87 cm	40000286



Solarni strešni zračnik

Zračniki s solarnim pogonom trajno skrbijo za dobro kroženje zraka v rastlinjaku in varčujejo z viri.



VITAVIA 2KW

Električno gretje | Mere: Š 20 x G 22 x V 33,5 cm | Moč gretja: 0-2kW | Zaščiten pred škropljenjem vode (IP X4) | Moč prezračevanja: do 400 m³/h, 3 stopnje | brezstopenjska nastavitve temperature | Posebnosti: zračnik se lahko uporablja brez gretja; potreben je dostop do vira elektrike.

Št. art.:

40001487

NORI FIRE

Petrolejsko ogrevanje in svetilka | Mere: V 20 x Ø 11,5 cm | Trajanje gorenja: pribl. 3 dni na posamezno polnjenje | Moč gretja: 50-100 W | Vsebina rezervoarja: 0,5 litra | Teža: 0,75 kg

Izdelek:

NORI FIRE

Nadomestni stenj (brez slike)

Št. art.:

40002724

3720181



LONI FIRE

Petrolejsko gretje | Mere: V 17 x Ø 10,5 cm | Trajanje gorenja: pribl. 3 dni na posamezno polnjenje | Moč gretja: 50-100 W | Vsebina rezervoarja: 0,5 litra | Teža: 0,5 kg

Izdelek:

LONI FIRE

Nadomestni stenj (brez slike)

Št. art.:

40002725

3720181



TERMOMETER MIN-MAX

Mere: Š 12 x G 4 x V 22,5 cm | Merilno območje: -50 do +50 °C | Posebnost: poleg trenutne temperature prikazuje tudi najnižjo in najvišjo temperaturo intervala merjenja.

Št. art.:

250670

TERMOMETER

Mere: Š 8 x G 4 x V 8 cm | Merilno območje: -20 do +60 °C | Kontinuirano meri trenutno temperaturo okolice.

Št. art.:

250690

HIGROMETER

Mere: Ø pribl. 50 x G 19 mm | Poleg temperature prikazuje odstotno vrednost relativne zračne vlage | Merilno območje: temperatura -25 do 55°C; zračna vlaga 20 do 100%

Št. art.:

40003453



ZEMELJSKI TERMOMETER

Mere: Š 15,5 x G 4 x V 20 cm | Merilno območje: -20 do +60 °C | Kontinuirano meri trenutno temperaturo tal.

Št. art.:

250660





ANTARES

Električno ogrevanje z močnim ventilatorjem in nastavljivo smerjo sevanja v jeklenem ohišju | Vrsta ogrevanja: električna | Nastavitev temperature: brezstopenjsko | Moč gretja: 3 kW | Stopnje ventilatorja: 3 | Prečrpavanje zraka: 280³/h | Zračni tok: 2,9 m/s | Vrsta zaščite: IP X4 | Primerno za prostore do 40 m³ | Mere: D 31,5 x Š 33,5 x V 40 cm | Izoliran zaščitni ročaj | Zaščitna mreža zadaj in spredaj | Posebnosti: potreben je dostop do vira elektrike

Št. art.:

40002167



BIG PARAFFIN

Petrolejsko gretje | Mere: Ø 28 x 45 cm | Trajanje gorenja: pribl. 16 dni na posamezno polnjenje | Vsebina rezervoarja: 4 litra | Teža: 4,4 kg | Posebnosti: posebej zmogljivo ogrevanje, primerno za velike rastlinjake do 14 m²

Št. art.:

372691

PETROLEJ ZA OGREVANJE

Petrolej z nizko vsebnostjo aromato, brez vonja + brez saj | Barva: prozorna | Količina: 1000 ml | Primerno za: Lit Fire W4, Vit Fire W5, Big Paraffin ali druga petrolejska ogrevanja | **Opomba:** upoštevajte, da je prodaja petroleja omejena na najv. 1 liter na stranko.

Št. art.:

40000934



CARINAE IN CEPHEI

Električno ogrevanje v jeklenem ohišju | Vrsta ogrevanja: električna | Nastavitev temperature: brezstopenjsko | Stopnje ventilatorja: 3 | Zračni tok: 1,5 m/s | Vrsta zaščite: IP X4 | Zaščitna mreža zadaj in spredaj | Posebnosti: potreben je dostop do vira elektrike | **Cephei 2kW:** Moč gretja: 2 kW | Prečrpavanje zraka: 120³/h | Primerno za prostore do 30 m³ | Mere: D 20 x Š 21 x V 33 cm | **Carinae 2kW:** Moč gretja: 3 kW | Prečrpavanje zraka: 280³/h | Primerno za prostore do 40 m³ | Mere: D 25,5 x Š 25,5 x V 41 cm

Model:

Št. art.:

Cephei 2kW 40002165

Carinae 3kW 40002164



VIT FIRE IN LIT FIRE

Petrolejsko ogrevanje | Mere: Ø 30 x V 41 cm | Trajanje gorenja: pribl. 7 dni na posamezno polnjenje (VIT FIRE); pribl. 3,5 dni na posamezno polnjenje (LIT FIRE) | Moč gretja: 300 W (VIT FIRE); 600 W (LIT FIRE) | Vsebina rezervoarja: 4,5 litra | Teža: 1,6 kg (VIT FIRE); 1,9 kg (LIT FIRE)

Model:

Št. art.:

VIT FIRE 40002721

LIT FIRE 40002722

Nadomestni stenj (brez slike) 3720171

JARI FIRE

Petrolejsko ogrevanje | Mere: V 12 x Ø 19,2 cm | Trajanje gorenja: pribl. 8 dni na posamezno polnjenje | Moč gretja: 100 W | Vsebina rezervoarja: 1 liter

Izdelek:

Št. art.:

JARI FIRE 40002723

Nadomestni stenj (brez slike) 3720181





NAMAKANJE

Sistemi za vodovodno pipo in rezervoar z deževnico

Za razliko od svetlobe so pri namakanju rastline odvisne od vas.

S sistemi za namakanje, ki vam jih predstavljamo tukaj, se boste izognili naporom, rastline pa ne bodo deležne neželenih sušnih obdobj. Kateri sistem namakanja je najboljši, je odvisno od velikosti rastlinjaka, potrebe rastlin po vodi in tehničnih pogojev v rastlinjaku in ob rastlinjaku.



PRENOSNI KAPLJIČNI SISTEM DRIP'N ROLL



Prenosni kapljični sistem za priključitev na vodovodno pipo ali cev | Za površino: grede do 60 m² | Dolžina: 2 x 15 m | Št. kapalnih enot: 100 | Volumen namakanja: 2 l/h | Krmiljenje: možno z uro za namakanje WT218 ali EMT | Vključno s priključkom

Št. art.

40000326

CDK 12



Kapljično zalivanje za korita za rože | Uporaba: rastlinjak do 4 m² | Namakanje: kapljice | Število kapljalnikov: 12 kosov | Pretok: 1,3 l/h

Št. art.

40000317



HIDROMAT

Sistem za avtom. namakanje in gnojenje za priključitev na vodovodno pipo | Mere: Ø 12 x V 25 cm | Razdelilna cev: D 10 m | Kapljalniki: 50 kosov | Razdalja med kapljalniki: fleksibilna | Kapaciteta: 2,5 litra | Dopolnilni komplet za hidromat: 10 kapljalnikov

Izvedba

Hidromat

Dopolnilni komplet

Št. art.

250610

250615

KAPALNA CEV DP15 IN DP30



Uporaba DP30: grede do 30 m² | Uporaba DP15: visoka in topla greda nad 5 m² | Primarna za: vodovodno pipo ali cev | Dolžina: 15 m (DP15) oz. 30 m (DP30) | Razdalja med odprtini: pribl. 30 cm | Vključuje: regulator tlaka in filter | Krmiljenje: možno z uro za namakanje WT218 ali EMT | Vključno s priključkom

Izvedba

DP15
DP30

Št. art.

40000322
40000325

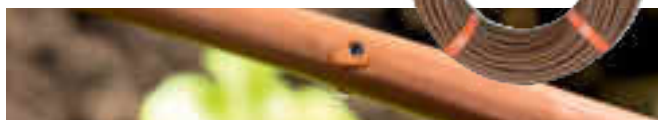

Sistem za namakanje MGS48

MGS48 namaka grede do velikosti 8 m², po želji z razpršeno meglo ali kapljicami. Neposredni priključek na vodovodno pipo omogoča pretok 1,3 l/h.

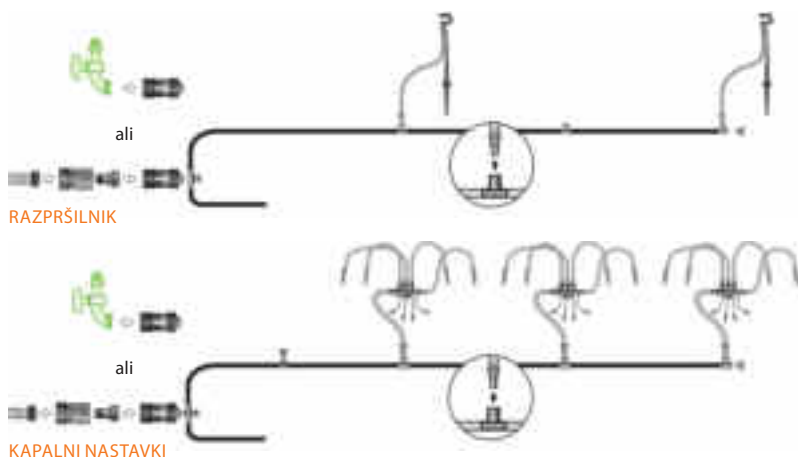

2v1: Uporaba kot razpršilnik in za kapljično namakanje



SISTEM ZA NAMAKANJE MGS48



Uporaba: rastlinjak 5-8 m² | Namakanje: kapljice in razpršena megla | Število kapljalnih nastavkov: 48 kosov | Število razpršilnikov: 4 kosi | Pretok: 1,3 l/h | Vključno s priključkom za vodovodno pipo, kapljalnimi nastavki in razpršilnikom | Upravljanje: možno z uro za namakanje WT218

Št. art.:

40000319

Sistem za rezervoar za deževnico RWK50

Kapljično zalivanje popolnoma brez elektrike in vodovodne pipe, enostavno s priključitvijo na rezervoar za deževnico. Cev za namakanje se vstavi neposredno v dobavljeno standardno vrtno cev.



Deluje brez elektrike in vodovodne pipe!

SISTEM ZA REZERVOAR ZA DEŽEVNICO RWK50

Uporaba: za grede, živo mejo in rastlinjak | Namakanje: kapljice | Število kapljalnikov: 50 kosov | Pretok: 0,3-0,5 l/h (odvisno od nivoja v rezervoarju za deževnico) | Upravljanje: možno z uro za namakanje EMT | Nasvet: namestite 35 cm nad gredo (za enakomeren tok) | Vključno s 5 m vrtno cevi, priključkom za rezervoar za deževnico in vrtno cev, razdelilnikom za cev za zalivanje

Št. art.:

40000324



ELEKTRONSKA URA ZA NAMAKANJE WT218

Način delovanja: na baterije | Primerno za: vodovodno pipo | Območje tlaka: 0-8 bar (120 PSI) | Najv. temperatura vode: 60 °C | Posebnosti: možna nastavitve trajanja, frekvence in ure zalivanja

Št. art.:

40001597

MEHANSKA URA ZA NAMAKANJE EMT

Primerno za: sisteme za namakanje MGS24/48, sisteme za rezervoarje za deževnico RWK24/36/50, kapljalne cevi DP15/30, PD25, prenosni kapljični sistem Drip'n Roll, prenosni razpršilni sistem in hlajenje z meglo | Način delovanja: mehanski | Čas delovanja (ročni interval): 1-120 minut

Št. art.:

40000330



HLAJENJE Z MEGLO CMK



Uporaba: za vlaženje zraka | Namakanje: hlajenje z meglo | Površina uporabe: do 20 m² | Vključuje: priključek T na vsakega 1,20 m | Krmiljenje: možno z uro za namakanje WT218

Št. art.:

40000332



OSNOVNI DELI

Drobni deli in nadomestni deli

V tem poglavju vam predstavljamo opremo od vzmetnih sponk, padnih cevi, do zaščite proti vetru in še mnogo več. Vse te podrobnosti vam namreč lahko bistveno olajšajo in polepšajo vrtnarjenje v rastlinjaku.

Večino delov dodatne opreme lahko uporabite v vsakem rastlinjaku Vitavia. Pri izbiri pa vseeno pazite na navedbe o primernih modelih.



KOMPLET UNIVERZALNIH VIJAKOV IN MATIC

Za naknadno uporabo v aluminijastih profilih | Količina: 10 kosov | Material: eloksiran aluminij | Posebnost: rombasta glava

Št. art.

250570



KOMPLET JEKLENIH VIJAKOV IN MATIC

Standardni vijak za montažo rastlinjakov | Količina: 10 kosov | Material: legirano jeklo | Posebnost: kvadratna glava

Št. art.

250569

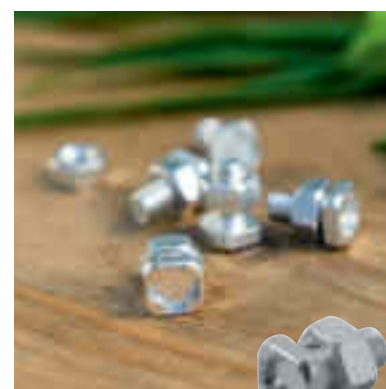

KOMPLET ALUMINIJASTIH VIJAKOV IN MATIC

Standardni vijak za montažo rastlinjakov | Količina: 10 kosov | Material: eloksiran aluminij | Posebnost: kvadratna glava

Št. art.

250571



UNIVERZALNA DRŽALA

Uporaba: za fiksiranje rastlin z vpenjanjem vrvi ali žic | Količina: 10 kosov | Material: umetna masa | Posebnost: rombasta glava za vstavljanje v profile rastlinjakov

Št. art.

250580



Dekoracija slemena, ki se preprosto vstavi v sleme, poleg elegantnega videza rastlinjaku udi učinkovito zaščito proti golobom.



PADNI CEVI ZA DEŽEVNICO

Mere: D 28 x Ø 3,2 cm | Material: umetna masa (PVC)
| Barva: črna | Obseg dobave: 2 padni cevi, 2 povezovalna kosa, 2 zaključna kosa, 2 sponki | **A)** Primerni za: Comet, Venus, Planet, Apollo, Meridian 1, Meridian 2, Uranus, Jupiter, Olymp, Cassandra, Diana, Ida 900-3300 | **B)** Primerni za: Triton

izvedba	Št. art.
A) Venus in drugi	2603043
B) Triton	2603083



Iz žleba v cev in naravnost v sod, nato pa: Na zdravje, drage rastline!

S padnimi cevmi za deževnico ne zbirate le dragocene deževnice, ampak jo tudi preusmerite stran od rastlinjaku in ga tako zaščitite pred stalno mokroto.

SLEMENSKA KRONA

Material: umetna masa (PVC) | **A)** Primerna za: Jupiter, Meridian 1, Meridian 2, Uranus, Olymp, Diana, Cassandra; **B)** Primerna za: Sirius | Barva: črna, smaragdna | Posebnost: hkrati okras in zaščita pred golobi

izvedba	Barva	Št. art.
A) Jupiter in drugi	Smaragdna	2602704
	Črna	2602707
B) Sirius	Smaragdna	2602804
	Črna	2602807



NOVO!

*Debeline 4 mm in 6 mm
Z ZAPRTIMI PODOLŽNIMI
STRANICAMI*

**10 LET
GARANCIJE**
NA VOTLE PLOŠČE PROTI
VREMENSKIM VPLIVOM

Za zasteklitev in kritino iz votlih plošč

Če so votle plošče že starejše ali če je bila katera od plošč izgubljena med zadnjim neurjem, jih lahko glede na model in zahteve nadomestite z navedenimi kompleti votlih plošč. Tukaj boste našli tudi ustrezno dodatno opremo, na primer za prihodnjo zaščito pred poškodbami zaradi vetra in vremena.

KOMPLETI VOTLIH PLOŠČ

Kompleti votlih plošč različnih velikosti | Komplet 1, 2, 3 primeren za: Venus, Comet (samo 4 mm), Planet (samo 6 mm), Apollo | Komplet 4, 5, 6 primeren za: Uranus, Jupiter, Olymp | Posebnosti: odporno na UV-žarke; bolj robustno zaradi zaprtih podolžnih stranic

Komplet	Usebina	Debelina	Št. art.
Komplet 1	2 x strešna plošča (61 x 114,2 cm),	4 mm	40006109
	3 x stranska plošča (61 x 120,8 cm)	6 mm	40006113
Komplet 2	6 x stranska plošča (61 x 120,8 cm), 4 x strešna plošča (61 x 114,2 cm),	4 mm	40006111
	1 x plošča strešnega okna 4 mm (60 x 54,4 cm), 1 x plošča za vrata oz. pod strešno okno (61 x 61 cm)	6 mm	40006114
Komplet 3	8 x stranska plošča (61 x 120,8 cm)	4 mm	40006112
	5 x strešna plošča (61 x 114,2 cm) 1 x plošča strešnega okna 4 mm (60 x 54,4 cm) 2 x plošča za vrata oz. pod strešno okno (61 x 61 cm)	6 mm	40006115
Komplet 4	3 x stranska plošča (61 x 152,1 cm)	4 mm	40006116
	3 x strešna plošča (61 x 150,5 cm)	6 mm	40006120
Komplet 5	1 x plošča strešnega okna 4 mm (60 x 54,4 cm)	4 mm	40006117
	5 x strešna plošča (61 x 150,5 cm) 6 x stranska plošča (61 x 152,1 cm) 1 x plošča za pod strešno okno (61 x 98,1 cm)	6 mm	40006122
Komplet 6	10 x stranska plošča (61 x 152,1 cm)	4 mm	40006118
	8 x strešna plošča (61 x 150,5 cm) 2 x plošča strešnega okna 4 mm (60 x 54,4 cm) 2 x plošča za pod strešno okno (61 x 98,1 cm) 1 x plošča vrat zgoraj ali spodaj (61 x 61 cm)	6 mm	40006123



VZMETNE SPONKE ZA STEKLA

Količina: 20 kosov | Material: pocinkano vzmetno jeklo | Barva: naravna ali črna | Uporaba: za pritrditev zasteklitve v aluminijaste profile, vstavite v napetem položaju

Barva	Št. art.
Naravna	250572
Črna	2505729



NOSILCI ZA STEKLA

Količina: 20 kosov | Material: legirano jeklo | Barva: naravna | Uporaba: za prekrivno montažo steklenih plošč (zasteklitve klinker)

Št. art.
250574



ZAŠČITA PROTI VETRU

Uporaba: nadomešča vzmetne sponke in stabilizira votle plošče v legah, ki so izpostavljene vetru | Pritrditev: med votle plošče in aluminijasti profil | Primerna za: vse rastlinjake z votlimi ploščami (za Comet glejte tudi komplet Comfort brez sponk, stran 10) | Material: PC, aluminijasti kotnik

Izvedba	Št. art.
2500/3000/3800/4400 za votle plošče 4 mm	250804
2500/3000/3800/4400 za votle plošče 6 mm	250806
5000/5800/6200/7300 za votle plošče 4 mm	250814
5000/5800/6200/7300 za votle plošče 6 mm	250816
6700/7500 za votle plošče 4 mm	250824
6700/7500 za votle plošče 6 mm	250826
8300/9900/11500 za votle plošče 4 mm	250834
8300/9900/11500 za votle plošče 6 mm	250836

KOMPLET ZA ZASTESNITEV VOTLIH PLOŠČ



Pokrivni trak v kolotu z aluminijastimi zaključnimi letvami, uporaba: tesnjenje votlih plošč (4 ali 6 mm) do širine 61 cm za zmanjšanje vdora vlage | Širina: 25 mm | Material: posebna samolepilna folija, stabilizirana proti UV-žarkom, in silikonski papir (lepilni trak), aluminij (letev) | Navodilo: nalepiti ga je treba pred vstavitvijo votlih plošč; ni primerno za rastlinjake s tehnologijo s potiskanjem plošč!

Izvedba	Št. art.
S, 2500–3800 (rastlinjak s širino 3 polj)	40002565
M, 5000–6500 (rastlinjak s širino 3 polj)	40002652
L, 6700–11500 (rastlinjak s širino 4 polj)	40002653

TESNILNI KOMPLET

Tesnilni trakovi za oblažljenje steklenih plošč ob aluminijastih profilih | Montaža pri modelih z vzmetnimi sponkami do debeline 6 mm, do 4 mm pri za uporabo pri modelih z vpetjem ali zaščito proti vetru | Dolžina: 10 m | Material: umetna masa | Barva: črna | Primeren za: vse rastlinjake Vitavia z zasteklitvijo z vzmetnimi sponkami ali vpetjem

Št. art.
250620

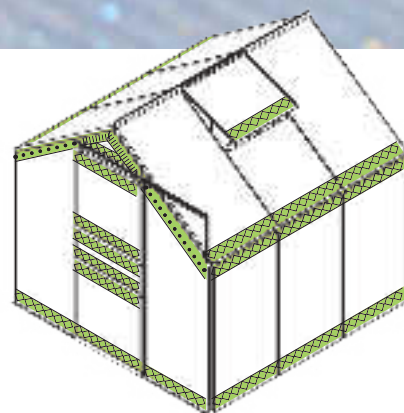

TESNILNI TRAK
+ **ALUMINIJASTE ZAKLJUČNE LETVE**
= **ZAŠČITA PRED MOKROTO**

Vrata in oprema

Dopolnite rastlinjak z dodatnim vhodom, prehodom ali izhodom. Na ta način skrajšate poti in poskrbite, da se ljubiteljski vrtnarji, otroci in drugi med živahno uporabo rastlinjaka ne znajdejo drug drugemu na poti. Tako je najlepše!



DVOJNA DRSNÁ VRATA SIRIUS

Dvojna drsna vrata za Vitavia rastlinjak Sirius | Material: eloksiran ali prašno barvan aluminij; varnostno steklo pribl. 3mm

Barva	Št. art.
Eloksiran aluminij	260260
Smaragdna ²⁾	2602604
Črna ²⁾	2602607

KOMPLET VRAT ATHENA

Dvojna drsna vrata za Vitavia rastlinjak Athena | Material: eloksiran ali prašno barvan aluminij; varnostno steklo pribl. 3mm

Barva	Št. art.
Eloksiran aluminij	260250
Bela ²⁾	40000537
Črna ²⁾	2682504



drsnik za vrata



kolesce za vrata



NADOMESTNA KOLESKA ZA DRSNÁ VRATA

Material: umetna masa (PVC) | Obseg dobave: 2 kolesci za vrata, pritrdilni material, 2 drsnika za vrata | Uporaba: drsna vrata | Primerno za: Venus, Comet, Planet, Apollo, Meridian 1, Meridian 2, Uranus, Jupiter, Cassandra, Orion, Playa, Diana, Sirius, Ida, Flora | Posebnost: kolesca za vrata s krogličnimi ležaji

Št. art.
250600



SVETLOBA IN SENCA

Tkanina za senčenje in dodatne svetilke

Kjer je svetloba, je tudi senca? To morda drži, vendar praviloma ne zadošča za uspešno in zadovoljno uporabo rastlinjaka.

Kljub temu da vaše rastline ljubijo sonce, jih lahko preveč intenzivni žarki poškodujejo. Tkanina za senčenje vaše rastline pod stekleno kritino strehe odlično ščiti pred žgočim soncem. Če sončni žarki padajo neposredno na vaše rastline, jih lahko poškodujejo. Tkanina je izdelana iz PE in ima izredno robustno teksturo, zato je odporna na sonce, umazanijo, mokroto in zlaganje v letnih časih z manj sonca.

Po drugi strani pa je treba razmisliti tudi o osvetlitvi, da lahko ob zadostni svetlobi delate še, ko se začne mračiti ali zvečer. Idealna rešitev so energijsko varčne LED-letve. Zasnovane so tako, da jih lahko v nekaj sekundah pritrdite na standarden strešni profil rastlinjakov Vitavia s priloženimi, alternativnimi sponkami za pritvitje na kateremkoli mestu – ne samo v rastlinjaku. Priloženi USB-vtič omogoča avtonomno oskrbo z energijo, npr. prek prenosne baterije (power bank).



LED-LETEV Z USB-VTIČNICO

Univerzalno uporabna | Primerna za: rastlinjake Vitavia | Število LED: 6 (kratka); 30 (dolga) | Mere: Š 19,5 x G 2,1 x V 1,9 cm (K); Š 100 x G 2,1 x V 2,3 cm (D) | Material vodila: aluminij | Moč: pribl. 1 W (K); pribl. 5 W (D) | Svetlobni tok: 100 lm (K); 500 lm (D) | Električni priključek: USB-vtič (vsebovan) | Posebnosti: dolga življenjska doba pri temperaturah do +86 °C, majhna poraba energije, zaščita pred škropljenjem vode, ni potreben priključek na vtičnico

levedba	Št. art.
KRATKA (K)	40000865
DOLGA (D)	40000866

TKANINA ZA SENČENJE

Mere: Š 183 x D 259 cm (zadošča za 3 standardna polja) | Material: PE tkanina | Učinek senčenja: 50 % | Barva: bela | Posebnosti: stabilno proti UV-žarkom, odporno proti razkroju | Vključuje: pritrilni material za hitro montažo v rastlinjaku

Št. art.
260330



Za zaščito rastlin v vročih dneh je stekleno streho priporočljivo zasenčiti.





Vitavia in Pergart

VRTNA OPREMA ZA AKTIVNE

**TAKO VAŠE RASTLINE ODLIČNO
PREŽIVIJO VSE LETO.**

Tople grede, visoke grede, notranje grede ali regali za drva. Dodatki Vitavia aktivnim ljubiteljem vrtnarjenja nudijo številne možnosti za praktično in raznoliko oblikovanje, negovanje in zaščito rastlin, celo z voliero za ptice za tiste, ki si na vrtu ne želijo le več rastlin.

FERONIA IN LEVANA I & II



Tople grede

S toplimi gredami Feronia in Levana so vam na voljo prilagodljivi sistemi za vzgojo rastlin, ki se odlikujejo po enostavni postavitvi. Omogočajo vam, da kulture z dolgim razvojnim obdobjem posejete že zelo zgodaj v letu.

Plošče iz polikarbonata (stabilizirane proti UV-žarkom) so odporne proti lomu in prepuščajo veliko svetlobe. Vaše rastline varujejo na toplem in jih ščitijo pred dežjem.

FERONIA

Prosojni kotni profili zagotavljajo nevsiljiv celosten videz tople grede in skrbijo za njeno stabilnost. Stabilnost se še poveča s plastičnimi pokrovi na vogalih. Prosojne vtične profile lahko po fazi vzgoje rastlin enostavno izvlečete in toplo gredo do naslednje uporabe shranite na majhnem prostoru. Za optimalno prezračevanje lahko odprete praktično ravno streho.

LEVANA I IN II

Z modelom Levana boste svoj vrt ali predvrt opremili s priljubljeno toplo gredo Vitavia. Profili so na voljo v različnih barvah (Levana II samo v peščeni). Model Levana lahko po uporabi enostavno zložite. Prilagodljivi vogalni profili modela Levana omogočajo, da enega izmed vogalov pomaknete, dokler nista sprednja in zadnja stranica zamaknjeno položeni druga na drugo. Za razliko od modelov Feronia in Levana II lahko pri modelu Levana I zložitljiv pokrov enostavno potisnete nazaj. Pri modelu Levana II so vsi vogali dodatno stabilizirani s plastičnimi pokrovi, ki skozi predhodno izvrtano luknjo omogočajo tudi sidranje v tleh.

Za vse zaboje toplih gred je značilno, da zaradi nove tehnologije nimajo vijakov in jih zato lahko hitreje montirate.





FERONIA



LEVANA I

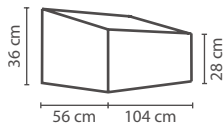
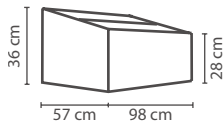

LEVANA II

Model	Izvedba	Št. art.
<p>FERONIA s streho z možnostjo odpiranja z oporo Površina tal pribl. 0,6 m² Š 56 x D 104 x V 36 cm votle plošče pribl. 4 mm</p> 	<p>prozorna</p>	<p>40002079</p>
<p>LEVANA I z zložitljivim pokrovom Površina tal pribl. 0,5 m² Š 57 x D 98 x V 36 cm votle plošče pribl. 4 mm</p> 	<p>figa</p> <p>aqua</p> <p>vanilija</p>	<p>260002</p> <p>260004</p> <p>260007</p>
<p>LEVANA II s streho z možnostjo odpiranja z oporo Površina tal pribl. 0,5 m² Š 55 x D 95 x V 32 cm votle plošče pribl. 4 mm</p> 	<p>prodnata</p>	<p>40000957</p>



Feronia¹⁾

✓ FERONIA: stabilni in nevsiljivi prozorni vogalni profili

✓ FERONIA: ojačitveni plastični pokrovi



✓ LEVANA I: zložljiv pokrov z možnostjo fiksiranja

Levana I¹⁾ – vanilija

Levana I



✓ LEVANA II: dodatni plastični pokrovi

Levana II¹⁾

Levana II

GAIA

Tople grede

Topla greda Gaia – serija osnovnih modelov toplih gred. Majhen začetni pripomoček za veliko prednost.

Serija prepiča z lahko konstrukcijo in variabilno nastavljivimi okni. Vsa okna se lahko odprejo podprto navzven ali pomaknjeno v stran oz. so snemljiva, zato zagotavljajo nemoteno rast rastlin. Po potrebi lahko toplo gredo preprosto dvignete in odstranite od večjih rastlin, ki so zrastle v njej, ter jo ponovno postavite na drugo mesto.

Tople grede so sestavljene iz okvirja iz eloksiranega aluminija in so pokrite z pribl. 4 mm debelimi votlimi ploščami iz polikarbonata.

Serija je na voljo v treh različicah oziroma velikostih. Model Gaia XS nudi površino pribl. 0,6 m² in je zelo primeren za začetno sejanje. Model Gaia 2X nudi površino pribl. 1,2 m². Model Gaia 3X ima prepričljivo višino do 51 cm. V njem bodo lahko vaši potaknjenci postali veliki in močni.



Gaia XS



STE ŽE VEDELI?

V toplo gredo lahko že zgodaj v letu posejete seme in pričnete z vzgajanjem rastlin. Če so potaknjenci občutljivi na zmrznjena tla, lahko toplo gredo preprosto namestite na visoko gredo.

EA

VP 4

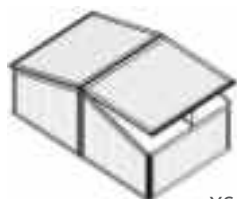

XS



2X

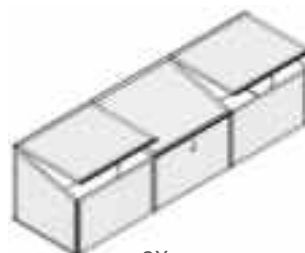

3X

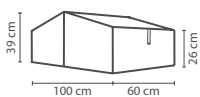
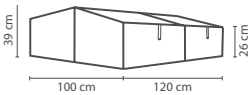
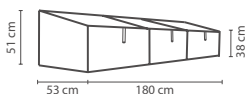
Model	Zastekliter	Barva	Št. art.
GAIA XS z 2 strešnima oknoma Površina tal pribl. 0,6 m ²	 votle plošče pribl. 4 mm	eloksiran aluminij	260006
GAIA 2X s 4 strešnimi okni Površina tal pribl. 1,2 m ²	 votle plošče pribl. 4 mm	eloksiran aluminij	260016
GAIA 3X s 3 strešnimi okni Površina tal pribl. 0,9 m ²	 votle plošče pribl. 4 mm	eloksiran aluminij	260026
Avtomatski prezračevalnik s prevleko iz aluminija in cinka Dvižna moč pribl. 7 kg višina odpiranja pribl. 45 cm temperatura odpiranja 16°C–25°C			360327



✓ Okna z možnostjo odpiranja z oporo in snemljiva s pomikom vstran

Gaia 3X¹⁾

✓ Opcijska oprema: avtomatski odpiralec okna Univent



Gaia XS¹⁾

✓ Zanesljiva zaščita pred mrazom, dežjem, točo in snegom



Gaia 2X¹⁾

GAIA JUMBO IN GAMMA

Visoke tople grede

Topli gredi Gaia Jumbo in Gamma v kompletu s podnožjem iz materiala Zinalume® združujeta prednosti tople in visoke grede v obliki postaje za sajenje in vzgojo rastlin, ki varčuje s prostorom in omogoča hrbtenici prijazno delo.

Topla greda Gaia Jumbo je ob straneh visoka skoraj 38 cm, na območju slemena pa 72 cm, zato lahko rastline v njej ostanejo tudi po fazi vzgoje. Streho sestavljajo štiri strešna okna, ki se lahko odprejo z oporo in omogočajo najboljše prezračevanje. Postavljena je na podnožje iz materiala Zinalume®, ki je bil razvit za toplo gredo Vitavia. Skupna višina visoke tople grede znaša 135 cm.

Model Gamma, ki je dodelana različica modela Gaia Jumbo, ima lepo oblikovane profile nastavka za toplo gredo. Profili so ploski in gladki, zato nevisljivo in elegantno uokvirjajo votle plošče, stabilizirane proti UV-žarkom, ali kristalno čisto varnostno steklo – odvisno od izbrane zasteklitve. Tudi konica strehe je zaobljena in je estetski zaključek celotne podobe mini rastlinjaka.

Gamma je z višino 71,3 cm minimalno nižja od modela Gaia Jumbo. Zaradi drugečnega spoja med toplo gredo in podnožjem pa je skupna višina skoraj ista.



Topla greda GAIA JUMBO



Visoka topla greda GAIA JUMBO



Topla greda GAMMA



Visoka topla greda GAMMA

Model	Zasteklitev	Barva	Št. art.	
GAIA JUMBO s 4 strešnimi okni Površina tal pribl. 1,0 m ²		votle plošče pribl. 4 mm	eloksiran aluminij	40002835
		votle plošče pribl. 4 mm	Črna ¹⁾	40003844
		varnostno steklo pribl. 3 mm	eloksiran aluminij	260018
		varnostno steklo pribl. 3 mm	Črna ¹⁾	40003843
PODNOŽJE GAIA JUMBO Š 83 x G 122 x V 65 cm Površina tal pribl. 1,0 m ²		–	Eloksiran aluminij/naravni	40002194
		–	Črna ¹⁾ /granitna	40003845
KOMPLET VISOKE TOPLE GREDE Gaia Jumbo vključno s podnožjem		votle plošče pribl. 4 mm	Eloksiran aluminij/naravni	40003847
		votle plošče pribl. 4 mm	Črna ¹⁾ /granitna	40003848
		varnostno steklo pribl. 3 mm	Eloksiran aluminij/naravni	40002634
		varnostno steklo pribl. 3 mm	Črna ¹⁾ /granitna	40003774
GAMMA s 4 strešnimi okni Površina tal pribl. 1,0 m ²		votle plošče pribl. 4 mm	eloksiran aluminij	40004247
		votle plošče pribl. 4 mm	Črna ¹⁾	40004249
		varnostno steklo pribl. 3 mm	eloksiran aluminij	40004404
		varnostno steklo pribl. 3 mm	Črna ¹⁾	40004250
VISOKA TOPLA GREDA GAMMA Gaia Jumbo vključno s podnožjem		votle plošče pribl. 4 mm	Eloksiran aluminij/naravni	40004252
		votle plošče pribl. 4 mm	Črna ¹⁾ /granitna	40004254
		varnostno steklo pribl. 3 mm	Eloksiran aluminij/naravni	40004251
		varnostno steklo pribl. 3 mm	Črna ¹⁾ /granitna	40004253



- ✓ *Gamma: lepo oblikovana topla greda z gladkimi profili*
- ✓ *2v1: topla in visoka greda v enem*
- ✓ *Gamma: tudi v granitni, s črnimi profili in votlimi ploščami*
- ✓ *Zanesljiva zaščita pred mrazom, dežjem, točo in snegom*

Visoka topla greda Gamma²¹ – eloksiran aluminij/naravni – varnostno steklo



- ✓ *Na voljo z votlimi ploščami ali varnostnim steklom*
- ✓ *Gaja Jumbo: okna z možnostjo odpiranja s podporo in s pomikom vstran*

Posamično ali v kompletu: Gaia Jumbo na podnožju²¹ – črna¹¹/granitna – votle plošče



Topla greda Gamma²¹ – črna¹¹ – varnostno steklo



Topla greda Gamma²¹ – eloksiran aluminij – votle plošče



15 LET GARANCIJE
NA ZINCALUME® PROTI PRERJAVELOSTI



Topla greda Gaia Jumbo²¹ – eloksiran aluminij – varnostno steklo

LINUS

Visoka greda

Priljubljena visoka greda Vitavia (glejte stran 90) v klasični pravokotni obliki: pravokotne pločevine iz materiala Zinalume® se na vogalih spojijo s kakovostnimi letvami iz eloksiranega aluminija in stabilizirajo ob straneh.

Visoka greda Linus prepiča z modernim videzom in posebnimi lastnostmi materiala. Proizvedena je iz materiala Zinalume® in je izjemno odporna na vremenske vplive. V nasprotju z lesenimi gredami ne potrebuje notranje folije, ker ne reagira z organskimi materiali, kot so zemlja in rastline. Zaradi svojih lastnosti se material Zinalume® pogosto uporablja pri gradnji vodnjakov. Za več informacij o materialu gl. str. 92.

Visoke grede Vitavia omogočajo raznoliko uporabo. Odlične so za udobno delo na vrtu, saj se vam pri delu ni treba nenehno sklanjati, lahko pa jih

uporabite tudi za dekorativno oblikovanje vrta, kot nevsiljivo pregrado med predeli vrta in kot vizualno zaščito.

Visoke grede Linus so na voljo v dveh višinah in imajo površino pribl. 1,8 m². Štiri barvne kombinacije omogočajo individualno prilagoditev vrtni opremi.

EA	ČR	EA	ČR
G	G	MT	MT



STE ŽE VEDELI?

Oglate visoke grede so na voljo tudi v formatih, ki se kot notranja greda natančno prilegajo rastljinjaku Vitavia! (gl. str. 68)



LINUS 630



LINUS 858

Model	Granitna/ eloksiran aluminij Št. art.	Granitna/ črna ¹⁾ Št. art.	Morska trava/ eloksiran aluminij Št. art.	Morska trava/črna ¹⁾ Št. art.
<p>VISOKA GREDA LINUS 630 Mere: pribl. Š 96 x D 188 x V 63 cm</p>	40002605	40004389	40002620	40002623
<p>VISOKA GREDA LINUS 858 Mere: pribl. Š 96 x D 188 x V 86 cm</p>	40002604	40004388	40002614	40002617



✓ Izjemno odporno na vremenske
vplive zaradi materiala ZinCalume®

✓ Ne potrebujete notranje folije

✓ Priljubljena visoka greda Vitavia v
pravokotni obliki

Visoka greda Linus 858²⁾ – morska trava/črna ¹⁾



**15 LET
GARANCIJE**
NA ZINCALUME® PROTI
PRERJAVELOSTI

Visoka greda Linus 630²⁾ – granitna/eloksiran aluminij



VITA

Sistem visoke grede

Visoke grede olajšajo delo pri vzgoji zelenjave in zelišč, ker se vam pri delu na vrtu ni treba nenehno sklanjati. Poleg tega znatno povečajo pridelek, ker lahko v njih ustvarite optimalne lastnosti tal za rastline (glejte sliko).

Visoke grede Vitavia, izdelane materiala Zinalume® (glejte stran 92), ki je izjemno odporen na vremenske vplive, se odlikujejo po dolgi življenjski dobi in značilnem modernem videzu. Valovite jeklene pločevine so na voljo v različnih barvah in višinah, zaradi modulne oblike (gl. spodaj) pa jih lahko prilagodljivo kombiniramo za doseganje različnih oblik in velikosti. Na ta način z le malo truda dosežemo, da se bo naš vrt po svojem značaju razlikoval od sosedovega. S sistemsko visoko gredo Vitavia lahko enostavno in lepo oblikujemo vizualno zaščito do sosednjega zemljišča ali različna območja vrta.

MODULNA OBLIKA

Velikost in obliko lahko poljubno kombinirate s pomočjo visoke grede Vita BASIC, ravne dopolnitve za visoko gredo Vita STRETCHED in ukrivljene dopolnitve Vita CURVE. Visoka greda Vita OKROGLA je najmanjša različica in jo lahko prav tako uporabite kot okrasno posodo za rastline. Module lahko med seboj poljubno kombinirate, kar vam nudi brezmejnne možnosti oblikovanja. Med oba okrogla zaključna elementa in po vsaki dopolnitvi Vita CURVE lahko drugega ob drugega postavite dva ravna elementa (dopolnitev Vita STRETCHED). Tako lahko visoko gredo optimalno uporabljate kot pregrado med predeli vrta ali kot vizualno zaščito.

Posamezni moduli, ki se dobavijo v kompletu, so na voljo v petih barvah, predhodno ukrivljeni in opremljeni z izvrtinami za spajanje. Več informacij o posebnostih materiala, iz katerega so izdelane visoke grede Vitavia, boste našli na naslednji strani.

Za zaščito pred neželenimi gosti na gredi se visoka greda Vita dobavi s samolepilnim trakom za zaščito pred polži. Namesti se na zunanji strani zgornjega roba visoke grede. Bakrena površina polžem preprečuje, da bi lezli naprej – in letina bo samo vaša!

PLASTI VISOKE GREDE

Vse je odvisno od pravih plasti. Poleg večje povprečne temperature tal tudi optimalna sestava tal izboljša pogoje za rast vaših rastlin.

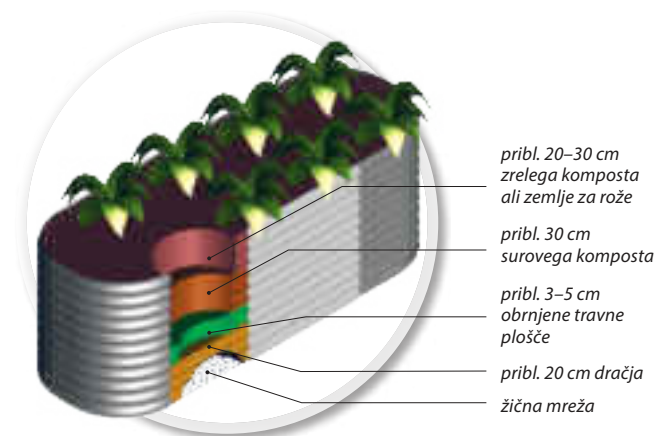

Modulna oblika

2 OSNOVNA MODELA • 2 DOPOLNITVI • 3 VIŠINE • 5 BARV – NESKONČNO VELIKO MOŽNOSTI

OSNOVNI MODELI



DOPOLNITVE



BARVE





✓ Vključno z zaščito proti polžem

✓ Ne potrebujete notranje folije

✓ Izjemno odporno na vremenske vplive zaradi materiala Zinalume®

✓ Modulna zgradba omogoča poljubno število dopolnitev¹⁾

Klasične oblike

Visoke grede Vita so kot gotovi kompleti na voljo v teh standardnih formatih: OKROGLA (1), BASIC (2), BASIC + dopolnitev STRETCHED (2+3), BASIC + dopolnitev CURVE (2+4)

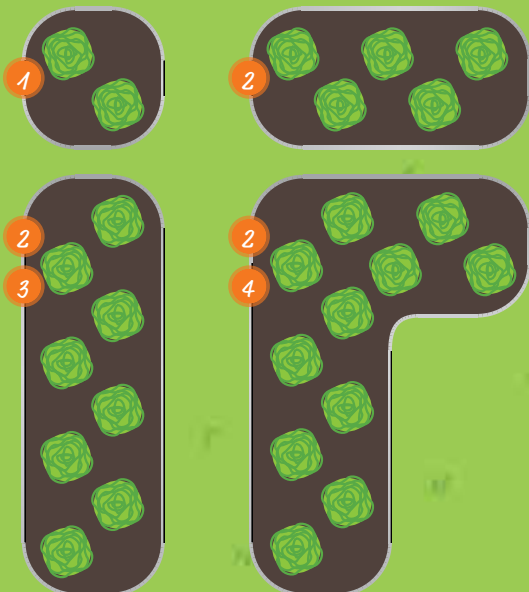

Dopolnitve po lastni želji

Tukaj sta prikazana dva primera za poljubno kombinirane, individualne visoke grede: levo je Vita BASIC (2) kombinirana z dvema dopolnitvama CURVE (4), desno pa je bila dodatno nameščena še ena dopolnitev STRETCHED (3). Edino pravilo, ki ga morate upoštevati, pa je: po dveh ravnih elementih je potrebno namestiti zaobljen element, da je zagotovljena stabilnost visoke grede.



VITA

Material Zincalume®

Zincalume® je valovita plošča s prevleko iz cinka in aluminija, ki ima zaradi te obdelave štirikrat daljšo življenjsko dobo kot galvanizirano jeklo.

Zincalume® se uporablja zlasti v industrijskih stavbah in kot strešna kritina. Debelina Zincalume® znaša 0,65 mm. Valovita oblika zagotavlja stabilnost materiala.

Ker je material izjemno odporen na vremenske vplive, visoka greda Vita za razliko od lesenih gred ne potrebuje notranje folije. Zincalume® ne reagira

z organskimi materiali, kot so zemlja in rastline, zato se ne poškoduje, ne oddaja nezdruhljivih snovi in je nevtralnega okusa.

Visoko gredo s hladno, naravno površino ali v eni izmed štirih barvnih različic lahko tudi odlično barvno uskladite z ostalim vrtom.

Poleg sistemskih visokih gred serije Vita ima Vitavia v ponudbi še več izdelkov iz tega posebnega materiala. Mednje spadajo pravokotne visoke grede, od katerih se nekatere odlično prilegajo rastlinjaku, regal za drva Ardor in kompostnik Tami.



PEČAT ZINCALUME®

S tem pečatom so v katalogu označeni vsi izdelki Vitavia iz materiala Zincalume®.



GARANCIJA

Za izjemno trpežno površino Vitavia jamči s 15-letno garancijo proti prerjavelosti.

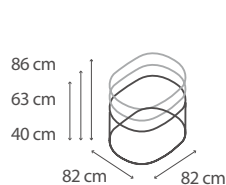

OKROGLA

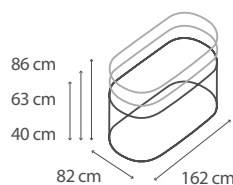

BASIC

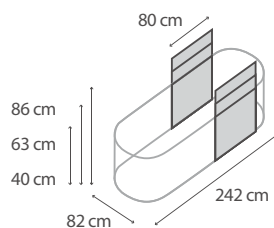

STRETCHED

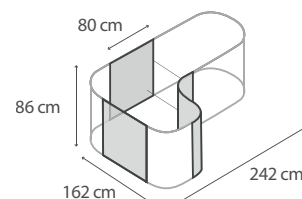

CURVE

Model	Višina	Naravna Št. art.	Rubinasta Št. art.	Morska trava Št. art.	Granitna Št. art.	Črna Št. art.
401 OKROGLA 220 litrov / 0,22 m ³	0,40 m	40002555	40004030	40005577	40004034	40005553
630 OKROGLA 340 litrov / 0,34 m ³	0,63 m	40002556	40004022	40005576	40004026	40005554
858 OKROGLA 460 litrov / 0,46 m ³	0,86 m	40002282	40002283	40005584	40002284	40003259
401 BASIC 470 litrov / 0,47 m ³	0,40 m	40002553	40004029	40005596	40004033	40005550
630 BASIC 740 litrov / 0,74 m ³	0,63 m	40002554	40004021	40005591	40004025	40005552
858 BASIC 1010 litrov / 1,01 m ³	0,86 m	40002278	40002280	40005583	40002281	40002709
DOPOLNITEV STRETCHED za visoko gredo 401	0,40 m	250905	250915	40005594	250925	40005672
DOPOLNITEV STRETCHED za visoko gredo 630	0,63 m	250705	250715	40005600	250725	40005669
DOPOLNITEV STRETCHED za visoko gredo 858	0,86 m	250305	250315	40005580	250325	250805
DOPOLNITEV CURVE za visoko gredo 858	0,86 m	250307	250317	40005581	250327	250807



✓ Zincalume®: industrijska uporaba, npr. pri gradnji vodnjakov

✓ Štirikrat daljša življenjska doba kot galvanizirano jeklo

Vita BASIC + dopolnitev CURVE 858²⁾ – morska trava



Vita BASIC 630²⁾ – črna

VKLJUČUJE:
trak za zaščito
proti požem



Vita OKROGLA 401 – rubinasta; Vita OKROGLA 858 – črna; Terra OKROGLA 630 – granitna ²⁾



**15 LET
GARANCIJE**
NA ZINCALUME® PROTI
PRERJAVELOSTI

Vita BASIC + dopolnitev STRETCHED 630²⁾ – naravna

OKROGLA IN KLASIČNA Pokrivala za visoke grede



Z uporabo folije zaščitite svoje rastline kot bi mignil pred škodljivci in padavinami – poleg tega pa še poskrbite za trajno višjo povprečno temperaturo, kar prispeva k boljši rasti in večjem pridelku.

Vsi nastavki za visoke grede so iz polietilenske folije z vključeno zaščito proti UV-žarkom. Postavite jih brez dodatnega orodja v nekaj minutah. Folijo s sprijemalnimi zapirali pritrdite na lakirane jeklene palice.

Folija je izdelana iz prozornega polietilena, z njo pa lahko rastline v visoki gredi brez težav več let ščitite pred padavinami in škodljivci. Rahlo mlečna površina prepušča dovolj sonca, da rastline rastejo in uspevajo, hkrati pa svetlobne žarke razprši, tako da sonce rastlin ne more zažgati.

Nudi višino 95 cm za vzgojo rastlin, zato imate lahko dovolj dolgo časa pokrite tudi višje mlade rastline ali rastline, ki so na splošno bolj občutljive, npr. paradižnik. Velike odprtine, ki se kot žaluzije enostavno navijejo gor in spustijo dol, omogočajo udoben dostop do rastlin pri zalivanju ali pobiranju plodov. Spodnji konec lahko v gredi obtežite z zemljo ali ga napnete čez gredo.

Po uporabi lahko vsa pokrivala hitro snamete, razstavite in jih – do naslednje uporabe – shranite na majhnem prostoru. Pokrivala za visoke grede so na voljo v dveh različnih formatih. Pokrivala za visoke grede zaobljenega formata so primerna za visoko gredo Vitavia Vita Basic in Vita BASIC + dopolnitev STRETCHED. Za klasične oglate visoke grede (ne za oglate grede Vitavia) so primerna pokrivala za visoke grede oglatega formata, ki so na voljo v treh velikostih.



STE ŽE VEDELI?

Pokrivalo za visoko gredo lahko namestite tudi samo čez del visoke grede, da na primer zaščitite občutljive rastline.

Model	Izvedba	Št. art.
POKRIVALO ZA VISOKO GREDO VITAVIA Primerno za visoke grede Vitavia Material: PE-folija z vključeno UV-zaščito	 S Primerno za visoko gredo Vita BASIC (str. 90) Š 76 x D 164 x V 95 cm Za višino rastlin: 70–80 cm Višina ogrodja: 0,95 cm	40000585
	 L Primerno za visoko gredo Vita BASIC + STRETCHED (str. 90) Š 76 x D 238 x V 95 cm Za višino rastlin: 70–80 cm Višina ogrodja: 0,95 cm	40000586
POKRIVALO ZA VISOKO GREDO OGLATO Material: PE-folija z vključeno UV-zaščito	 S Š 88 x G 55 x V 105 cm Za višino rastlin: najv. 75–95 cm	40003534
	 M Š 118 x G 55 x V 105 cm Za višino rastlin: najv. 75–95 cm	40003535
	 L Mere: Š 158 x G 75 x V 105 cm Za višino rastlin: najv. 75–95 cm	40003536



✓ *Zaščita pred slabim vremenom
in škodljivci*

✓ *Stranske odprtine: enostavno delo,
zalivanje in prezračevanje*

✓ *Vključena UV-zaščita*

Pokrivalo za visoko gredo Vitavia S[®] – Na sliki je prikazano pokrivalo za visoko gredo na visoki gredi Vitavia BASIC 858 v rubinasti (gl. str. 90 do 93)

✓ *Pravokotni nastavek za vašo klasično
oblikovano visoko gredo*



Pokrivalo za visoko gredo – OGLATO S[®]



ŠOTORI ZA RASTLINE IN ZAŠČITNI TUNEL



ŠOTORI ZA RASTLINE

V naših šotorih za rastline Hawaii so vaše rastline zaščitene pred mrazom in drugimi okoljskimi vplivi. Šotore lahko na primer preprosto namestite na obstoječe rastline. Folijski material deluje kot izolacija, prepušča svetlobo in je odporen na UV-žarke.

Rastline, ki lahko v zmernih zimah ostanejo zunaj, zaradi prosojnosti materiala vse leto uživajo na dnevni svetlobi. Šotor ima vrata in dodatno še okno, kar omogoča intenzivno prezračevanje za dobro počutje vaših rastlin.

Sistem na zadrge po želji omogoča spojitve s priloženim dnom. Dno poveča učinek izolacije, lahko pa ga preprosto spet odstranite, na primer spomladi. Tako šotor za rastline služi kot cenovno ugodna alternativa rastlinjaku, npr. za vzgojo zelenjave in solate. Šotor nudi toploto, zaščito in ugodne klimatske pogoje.

Pritrdilni material je vsebovan v dobavi. Šotor se lahko po potrebi kadar koli z lahkoto postavi in spet pospravi.

ZAŠČITNI TUNEL

Modulni zaščitni tunel proti mrazu GardenGuard™ s patentiranim sistemom »pop up« lahko postavite in pospravite v manj kot eni minuti. Nudi vam cenovno ugodno in prilagodljivo možnost za zaščito grede pred mrazom, močnim dežjem, snegom ali točo.

Vsak osnovni modul je na sredini opremljen z zadrgo, zato ga lahko z dopolnilnim modulom hitro podaljšate za 1,10 m – in sicer poljubno velikokrat.

Če ne potrebujete zaščite pred mrazom, lahko tunel dopolnite z dopolnitvijo za tople grede. Folijska greda štiti tudi pred negativnimi okoljskimi vplivi – razen mraza, pri tem pa na rastline prepušča več svetlobe, kar ugodno vpliva na njihovo rast. Zaradi modulnega sistema lahko materiale poljubno kombinirate.





60 sek.

MODULI

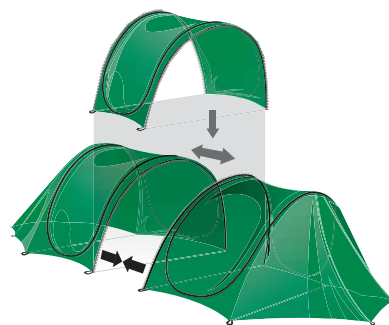
POP UP

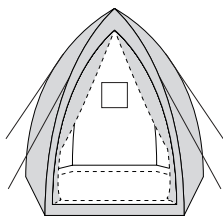

Preprost tunel z dopolnilnim modulom

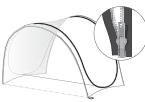
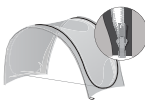
Model	Mere	Št. art.
 <p>ŠOTORI ZA RASTLINE HAWAII Z okensko odprtino za prezračevanje Material: mrežasta folija iz PVC, odporna na UV-žarke, pribl.130 g/m²</p>	<p>HAWAII M</p> <p>Mere: Š 130 x G 130 x V 150 cm Mere (zapakirano): 92 x 25 x 18 cm</p>	40001495
	<p>HAWAII L</p> <p>Mere: Ø 240 x V 200 cm Mere (zapakirano): 87 x 36 x 22 cm</p>	40001496
	<p>HAWAII XL</p> <p>Mere: Ø 340 x V 280 cm Mere (zapakirano): 117 x 35 x 20 cm</p>	40001497
<p>TUNEL ZA ZAŠČITO PRED MRAZOM Material: koprena iz polipropilena</p> 	Š 80–150 x D 250-300 x V 60–80 cm	40000293
<p>DOPOLNILNI MODULI Dopolnitev za zaščitni tunel Material: koprena iz polipropilena ali folija iz PVC</p>  	<p>Koprena</p> <p>Š 110 cm</p>	40000294
	<p>Folija iz PVC</p> <p>Š 110 cm</p>	40000296



✓ Mrežasta folija iz PVC, odporna na UV-žarke

✓ Enostavna postavitvev in shranjevanje na majhnem prostoru

✓ Za podaljšanje zunanje sezone

Šotor za rastline Hawaii L¹⁾

Šotor za rastline Hawaii XL¹⁾



Šotor za rastline Hawaii M¹⁾



✓ Koprana: ščiti rastline pred mrazom, zmrzaljo, vetrom in izsušitvijo

✓ Patentiran sistem pop up omogoča postavitev v 60 sekundah

✓ Poljubna razširitev s praktičnimi dopolnilnimi moduli



Tunel za zaščito pred mrazom¹⁾

Dopolnitev s folijo za toplo gredó¹⁾

ARDOR

Regal za drva

Regal za drva Ardor iz materiala Zinalume® je moderen in eleganten način za skladiščenje drv za kaminsko peč na prostem, zaščiteno pred neposrednimi vremenskimi vplivi.

Material »Zinalume®« je jeklena pločevina s prevleko iz cinka in aluminija, ki zagotavlja dolgoletno odpornost na okoljske in vremenske vplive. Njegova življenjska doba je štirikrat daljša kot pri galvaniziranem jeklu. Zinalume® se uporablja zlasti v industrijskih stavbah in kot strešna kritina. Material je odličen za izgradnjo »skladišča za les«. Vitavia to potrjuje s 15-letno garancijo proti prerjavelosti.

Stabilna valovita oblika in trpežna zlitina omogočata, da se lahko na prostem skladiščijo tudi organski materiali, ki lahko postanejo vlažni.

Regal za drva z debelino materiala samo 0,65 mm kljub veliki obremenitvi ohrani obliko. Podnožje je iz aluminija. Regal za drva je dobavljen v obliki panelov kot komplet za postavitve. Kovinska konstrukcija se spoji s podnožjem in nato s kotniki privije na steno (ne more samostojno stati!).

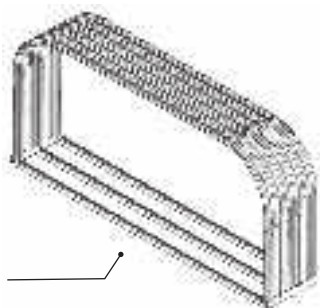

Vključno s podnožjem iz aluminija



STE ŽE VEDELI?

Zakaj je material Zinalume® tako poseben, lahko preberete na strani 92.



Zinalume® – s cinkom in aluminijem prevlečene jeklene valovite plošče (po želji v naravni, rubinasti ali granitni izvedbi)

Model	Prostornina	Naravna Št. art.	Rubinasta Št. art.	Granitna Št. art.
<p>401 VISOKI Š 99 x G 40 x V 200 cm</p>	0,8 m ³	40002285	40002286	40002287
<p>858 VISOKI Š 99 x G 86 x V 223 cm</p>	1,8 m ³	40002468	–	40002469
<p>401 PREČNI Š 210 x G 40 x V 100 cm</p>	0,8 m ³	40002288	40002289	40002290

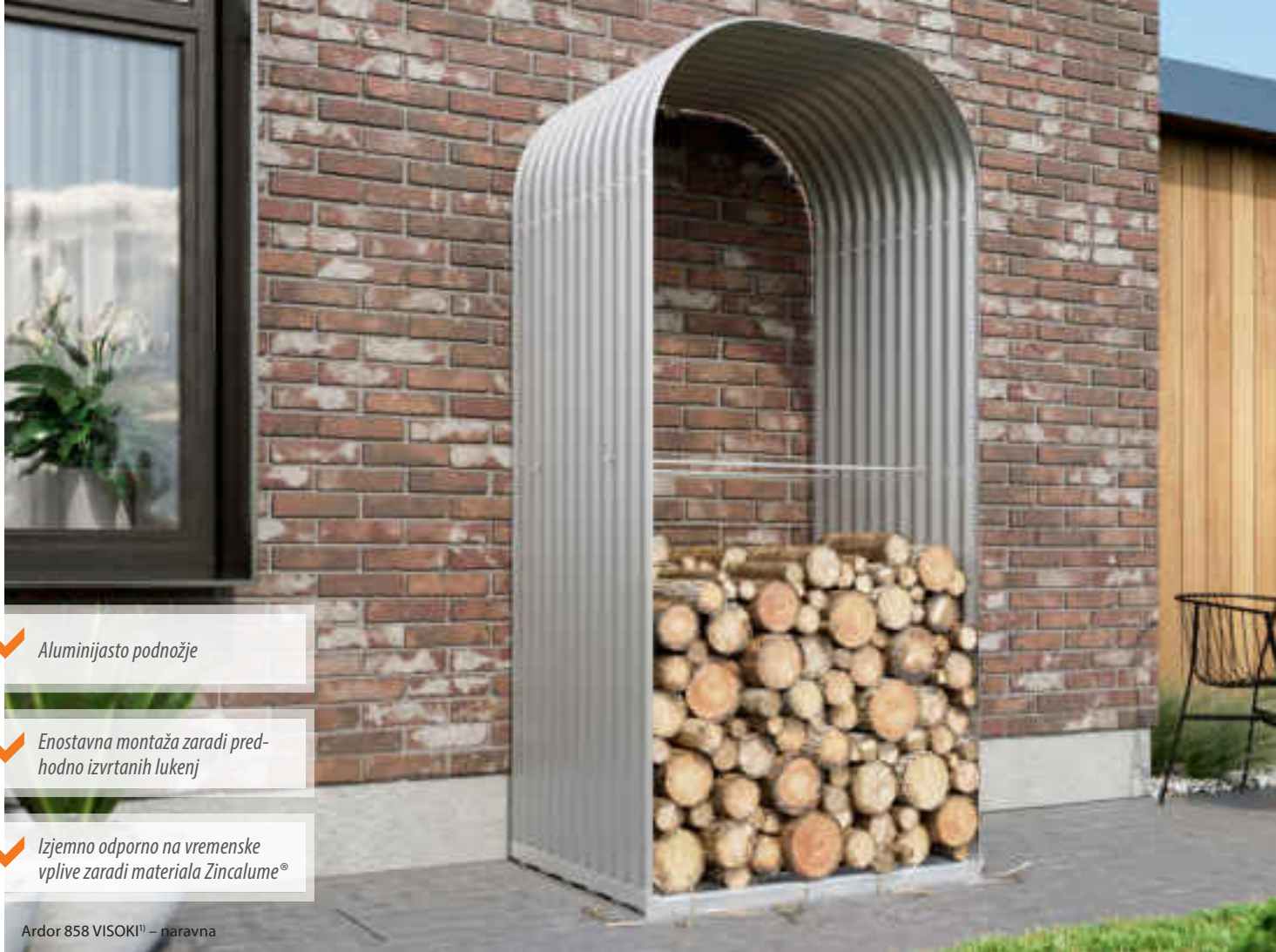

✓ Aluminijasto podnožje

✓ Enostavna montaža zaradi predhodno izvrtanih lukenj

✓ Izjemno odporno na vremenske vplive zaradi materiala Zincalume®

Ardor 858 VISOKI¹⁾ – naravna



Ardor 401 PREČNI¹⁾ – granitna



Ardor 401 PREČNI¹⁾ – rubinasta



15 LET
GARANCIJE
NA ZINCALUME® PROTI
PRERJAVELOSTI



TAMI

Kompostnik

S kompostnikom na vrtu vam zeli in rastlinskih odpadkov ne bo treba več odstraniti, temveč jih boste lahko smiselno uporabili za vašo zelenjavo. Tako boste tudi pomembna hranila za zelenjavo, ki jo sami pridelujete, proizvedli sami in si povečali pridelek. Kompostnik Tami znamke Vitavia je odlična dopolnitev za sodoben vrt.

Na vremenske vplive odporen material Zinalume® nudi na pogled nevsiljivo in hkrati funkcionalno mesto za pokošeno travo, ostanke sadja in zelenjave, ki se lahko v njem brez posebnega nadzora spremenijo v gnojilo za rastline na vrtu in v rastlinjaku. Trpežen material Zinalume®, ki ga strokovnjaki cenijo kot odličen material za gradnjo vodnjakov, brez težav mnoga leta kljubuje procesom razgradnje. Vitavia to potrjuje s 15-letno garancijo proti prerjavelosti.

Poseben material prinaša skupaj z inteligentno obliko izdelka številne prednosti. Tako npr. nastaja precej manj kondenzne vode. Dobra prezračevnost preprečuje premočne procese gnitja in tudi, da bi se kompost »pokvaril«.

Eno stranico lahko na spodnjem območju odstranite za odvzem plodne prsti. S štirimi stabilnimi zapahi, ki jih lahko tudi po številnih uporabah z lahkoto pomikate, ponovno vstavljen stranski del nato spet pričvrstite.

Dvižni pokrov preprečuje vonjave in omogoča enostavno uporabo. Pokrit je z aluminijastimi sendvič paneli. Siv premaz na zunanji strani zagotavlja boljšo odpornost aluminijaste površine proti vremenskim vplivom. Vsi elementi so med seboj povezani s tipičnimi aluminijastimi profili Vitavia, ki so prašno barvani in tako dodatno zaščiteni proti rji in vremenskim vplivom. Dimenzija 99 x 99 x 87 cm nudi dovolj prostora za polnjenje 0,86 m³ komposta.



STE ŽE VEDELI?

Obdelana živila in živila živalskega izvora raje odstranite skupaj z gospodinjskimi odpadki; citrusi so v zmernih količinah dovoljeni – kava in čaj skupaj z naravnimi filtri pa sta odlična!

EA	ČR
B	G

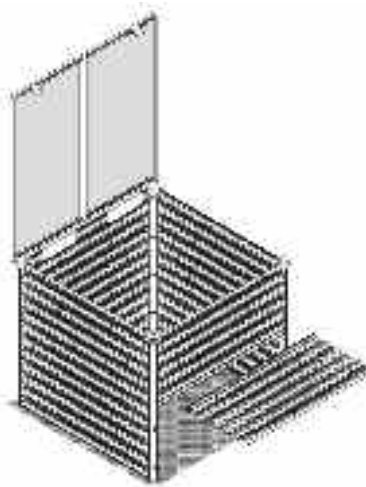

Kompostnik Tami – naravna/eloksiran aluminij

Model	Naravna/ eloksiran aluminij Št. art.	Granitna/ črna ¹⁾ Št. art.
<p>KOMPOSTNIK TAMI Površina tal pribl. 0,92 m² Mere podnožja: 99 x 99 cm</p>	40003415	40003416



Vrhunski kompostnik iz materiala Zincalume®, odpornega proti vremenskim vplivom



Pokrov iz aluminijastega kompozitnega materiala



Velika lastna teža



Snemljiva stranska loputa, pritrjena s štirimi stabilnimi zapahi

Kompostnik Tami² – naravna/eloksiran aluminij



Kompostnik Tami² – granitna/črna¹



15 LET
GARANCIJE
NA ZINCALUME® PROTI
PRERJAVELOSTI

MERLIN

Mini rastlinjak

Vitavia je pričarala novi rastlinjak, in sicer majhen. Mini rastlinjak Merlin je pomanjšana različica priljubljenega rastlinjaka Vitavia.

Poleg očarljivega videza se ponaša s prednostmi svojega večjega brata, kot so plosko oblikovani profili iz eloksiranega ali prašno lakiranega aluminija in visokokakovostne votle plošče s prevleko za zaščito pred UV-žarki z dobrimi izolacijskimi lastnostmi. Ima predvsem dekorativni značaj, zato je kot nalašč za vse, ki želijo z njim okrasiti svojo kuhinjo ali teraso ali podariti posebno darilo prijateljem, ljubiteljem vrtnarjenja. Vzbuja željo po ustvarjalnem raziskovanju vrtnarjenja v rastlinjaku, velikost približno 87 x 111 cm pa omogoča, da ga uporabite tudi kot posebno veliko in stabilno toplo gredo. Ima dvoje majhnih vrat: drsna in nihajna vrata.

Zaradi razmeroma majhne teže ga je na vrtu enostavno prestaviti. So rastlinice že pognale? Potem je morda čas, da za zaščito sadik poskrbi rastlinjak Merlin. Dve osebi lahko Merlin brez težav prestavita tudi po večjem vrtu. Če nimate veliko prostora, je še toliko lepše, da ga Merlin s svojimi osnovnimi merami zavzame zelo malo. Čudežno veliko prostora. Zakaj naj bi bilo drugače?

Na voljo je v vseh trenutno priljubljenih barvah rastlinjakov, in sicer prašno lakiran v smaragdni ali črni barvi, pa tudi v naravnem, eloksiranem aluminiju.

Mini rastlinjak ni igrača in vanj ne smejo vstopiti otroci.



KOT V RESNICI!

Plosko oblikovani profili, drsna in nihajna vrata ter žlebi za dež delujejo na enak način kot pri velikem bratu, modelu Triton.

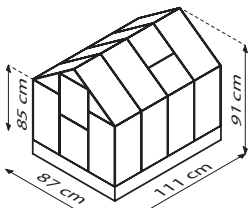

Model	Izvedbe	Eloksiran aluminij Št. art.	Smaragdna ¹⁾ Št. art.	Črna ¹⁾ Št. art.
 <p>MERLIN z 1 strešnim oknom Vklj. z jeklenim okvirjem temelja</p> <p>Površina tal pribl. 0,83 m² Zunanje mere: Š 87,2 x G 111 x V 90,7 cm</p>	votle plošče pribl. 4 mm	40006235	40006236	40006237

NOVO!

✓ Popolnoma funkcionalen rastlinjak
Vitavia površine pribl. 0,83 m²

✓ Zaradi majhne površine tal ga
lahko postavite tudi na mizo ali
evropaletu

✓ Opremljen je z drsnimi in nihajnimi
vrati

✓ Vključno z 1 strešnim oknom,
1 nihajnimi vrati, 1 drsnimi vrati,
žlebi + jeklenim okvirjem temelja
(V 6,3 cm)



Merlin² – votle plošče – eloksirani aluminij



**15 LET
GARANCIJE**
NA KONSTRUKCIJO
IN OKVIR

**10 LET
GARANCIJE**
NA VOTLE PLOŠČE PROTI
VREMENSKIM VPLIVOM



Merlin² – votle plošče – črna¹⁾

CIRCUS

Voliera za ptice

Dobrodošli v maneži. Vitavia z modelom Circus ljubiteljem ptic prvič ponuja tudi pravo mesto za njihove ljubljence.

Prostori paviljon je velik 9 m² in na najvišji točki visok 2,84 m. Stranice segata do 1,88 m visokega kapa. Mali prebivalci imajo veliko prostora za gibanje, možni pa so celo majhni poleti. Mreža z odprtinami velikosti 13 x 13 mm preprečuje skoraj vsem pticam, da bi lahko zdrsnile skozi, žica debeline 1,5 mm pa je dovolj odporna tudi proti močnim kljunom.

Voliera za ptice je na voljo v izvedbi eloksirani aluminij in prašno barvana v smaragdni in črni. K obsežni standardni opremi sodijo: jekleni okvir temelja, žlebi, tri padne cevi za deževnico, uokvirjena mreža iz legiranega jekla in odporne aluminijaste sendvič plošče za zaprto stran paviljona, ki živalim nudi orientacijo in možnost umika. Vsebovana so tudi udobna dvojna drsna vrata (Š: 80 cm, V: 177 cm) z visokokakovostno cilindrično ključavnico, ki omogoča udoben vstop.

Obloga se pritrdi z vzmetnimi sponkami. Streha je pokrita z votlimi ploščami debeline pribl. 6 mm, stabiliziranimi proti UV-žarkom, ki se potisnejo v profile. Votle plošče v voliero prepuščajo veliko svetlobe in hkrati ptice ščitijo pred škodljivimi posledicami, ko je sonce v visokem položaju.



STE ŽE VEDELI?

Ptice in rastline se, še posebej v volieri za ptice Vitavia, ne izključujejo, ravno nasprotno, saj ptice radi sedijo na vejah ter kljuvajo liste in plodove. Ti pa v modelu Circus zelo dobro uspevajo.



Model	Izvedbe	Eloksiran aluminij	Smaragdna ¹⁾	Črna ¹⁾
		Št. art.	Št. art.	Št. art.
<p>CIRCUS 9000 Vključno z jeklenim okvirjem temelja višine 6 cm Površina tal pribl. 9 m²</p>	<p>Kombinirana zasteklitev: votle plošče pribl. 6 mm na strehi, aluminijaste sendvič plošče in mreža (pribl. 13 x 13 x 1,5 mm) na stranicah</p>	40006232	40006233	40006234

NOVO!

✓ *Prostren paviljon za uporabo kot voliera za ptice*

✓ *Dvojna drsna vrata na zaklepanje z vrhunsko cilindrično ključavnico*

✓ *Stranice so opremljene z uokvirjeno mrežo in robustnimi sendvič ploščami*

✓ *Streha iz votlih plošč, zaščiteneh pred UV-žarki, iz nemške proizvodnje*

✓ *Površina tal: pribl. 9 m²*

Circus 9000²¹ – kombinacija – črna¹⁾



**15 LET
GARANCIJE**
NA KONSTRUKCIJO
IN OKVIR

**10 LET
GARANCIJE**
NA VOTLE PLOŠČE PROTI
VREMENSKIM VPLIVOM

Circus 9000²¹ – kombinacija – eloksan aluminij



DROBNI DODATKI DOPOLNILNI PRIPOMOČKI

Vrtnarjenje ni nujno naporno opravilo, še zlasti ne z izdelki za sajenje, ki jih predstavljamo tukaj.

Pogosto je tako, da so majhni pripomočki v začetni fazi in fazi rasti tisti, ki bistveno vplivajo na veselje in poznejši uspeh pri ljubiteljskem vrtnarjenju. Ustvarite idealno okolje za rast in vaš bodoči pridelek!



KOVINSKA SITA



Velikosti zank: 6,4, 9,5 in 12,7 mm | Obseg dobave: komplet s 3 različnimi velikostmi zank

Št. art.

372923



OBEŠALNIKI ZA ROŽE

Mere: Š 10 x G 1,8 x V 50 cm | Material: umetna masa (PVC) | Velikost: za 2 lonca, Ø 9–21 cm (dobava brez loncev) | Barve: limona, kivi, čokolada, malina | Posebnosti: možnost podaljšanja z vključenimi povezovalnimi kosi

Izvedba

Št. art.

Limona 40000301

Kivi 40000302

Čokolada 40000303

Malina 40000304



Iz dveh lahko naredite štiri, saj nudita 2 obešalnika za rože, obešena drug v drugega, prostor za 4 lonce

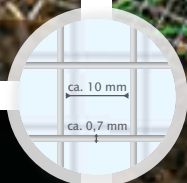

Kar deluje pri našem kompostniku Tami (gl. str. 100), je smiselno tudi za vašo visoko gredo. Mreža proti glodalcem Draneo, nameščena pod visoko gredo, pridelke ščiti pred majhnimi glodalci.

MREŽA PROTI GLODALCEM DRANEO

Zaščita proti glodalcem za visoke in notranje grede | Material: galvanizirano jeklo | Mere: Š 100 x G 100 cm | Debelina žice: pribl. 0,7 mm | Velikost zank: pribl. 10 x 10 mm | Žica za povezovanje več plošč | Posebnost: odvisno od površine dna visoke grede je možno več kombinacij | Opomba: 1 plošča, primerna za visoke grede Vitavia, OKROGLE; 2 plošči, primerni za visoke grede Vitavia BASIC | Obseg dobave: 2 x žičnata mreža, 2 x povezovalna žica

Št. art.

40004317

 1.000 °C

BIOLET UNIVERSAL

A) Gorilnik za plevel za majhna zemljišča | Vključuje: gorilno cev s piezo vžigalnikom, brez plinske kartuše | Glava gorilnika: 26 mm | Temperatura plamena: 1000 °C | Poraba: do 250 g/uro (odvisno od nastavitve) | Posebnost: ergonomski plastični ročaji | B) Plinska kartuša, 0,6 l, primerna za BioLet Universal

Izvedba

Št. art.

A) Universal

40000936

B) Plinska kartuša, 0,6 L

40000939

ZEMELJSKO SIDRO

Jekleno sidro z vijačnim navojem za neposredno sidranje rastlinjaka v zemljo | Material: jeklo | Dolžina: pribl. 500 mm | Količina: 2 kosa na pakiranje | Najmanjša potrebna količina: 4 kosi (1 kos na vogal), odvisno od modela več (gl. navodila za montažo) | Posebnost: izvrtane luknje v zgornji plošči za privijačenje v okvir temelja

Št. art.

40002754

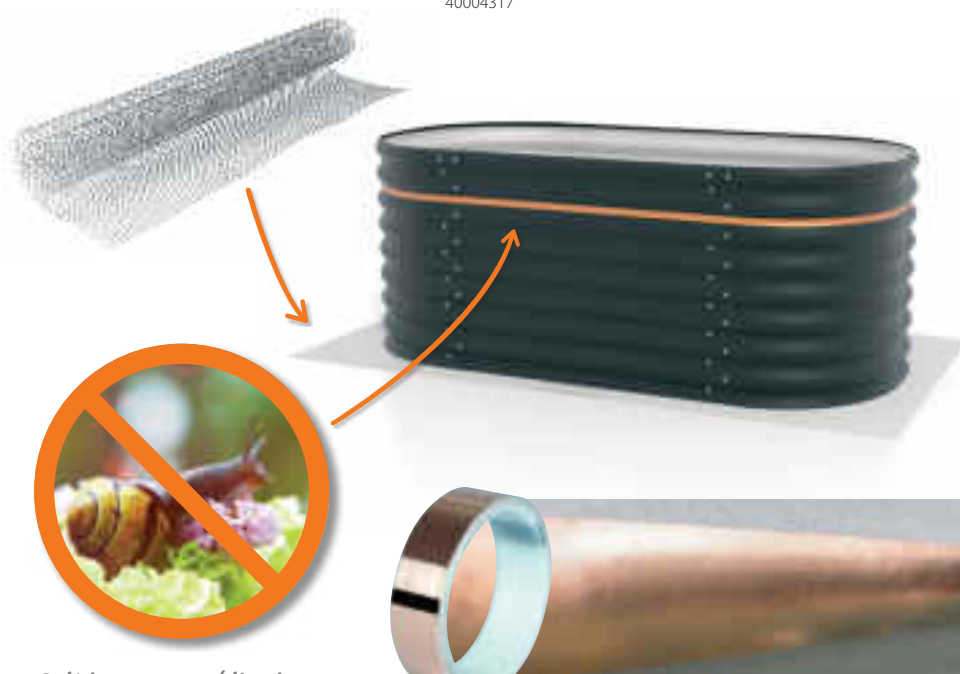

Polži so nepovabljeni obiskovalci visoke grede. Ker jim baker še zdaleč ne tekne tako dobro kot solata, se večina polžev takoj umakne. Z namestitvijo na zunanji strani v zgornji tretjini boste učinkovito zaščitili vašo letino v visoki gredi.

TRAK ZA ZAŠČITO PROTI POLŽEM

Lepilni trak z bakreno prevleko za odganjanje večine polžev | Količina: kolut 5 m | Posebnost: namesti se v bližini zgornjega roba na zunanji strani; širši trak oz. namestitev dveh trakov drugega nad drugim poveča učinek

Št. art.

40002291



GLOBEL

HIŠKE ZA ORODJE

Premium hiške za orodje avstralskega podjetja Global Industries Pty Ltd. so v ponudbi eph schmidt od leta 2019. Odločilnega pomena je bila in je posebna kakovost in obdelava teh vrhunskih hišk za skladiščenje iz jekla. Proizvajalec uporablja izključno vroče pocinkano jeklo debeline materiala pribl. 0,3 mm. Poleg robustnega materiala je poudarek na konstrukciji iz drobnorebrastih panelov, ki je usmerjena na zagotavljanje stabilnosti. Za odlično stabilnost skrbijo prekrivajoči se paneli in znotraj ojačani vogali. V notranjost ne segajo koničasti vijaki, ker se privijejo v škatlastem profilu, medtem ko se pri običajnih kovinskih hiškah za orodje uporabljajo L-profil. Barva se po proizvodnji jeklene osnove nanese v 5-stopenjskem postopku žganja, kar površino oplemeniti (večslojno lakiranje). Pri obdelavi se po možnosti uporabljajo stabilni elementi, kot so predhodno montirana vrata, izogibamo pa se drobnim delom iz plastike. Tako je na primer zagotovljeno trajno prezračevanje skozi izrezane prezračevalne reže, proizvajalec pa utemeljeno nudi 15-letno garancijo¹⁾ proti prerjavelosti. S koristno opremo, kot so svetlobni paneli za streho ali strešna okna (gl. str. 115), lahko skoraj vse hiške Global prilagodite individualnim potrebam. Posebne oznake na naslednjih straneh kataloga vam omogočajo, da že na prvi pogled vidite, kakšne lastnosti ima izdelek. Ustrezna pojasnila so navedena na razklopni strani 57, ki jo lahko odprete vzporedno s stranmi izdelkov.



VROČE POCINKANO JEKLO

V celoti iz vroče pocinkanega jekla za dolgoročno zaščito pred korozijo



VEČPLASTNO ŽGANO LAKIRANJE

Žgano lakiranje v več plasteh: ravne površine, dobra zaščita proti praskam in drugim poškodbam laka



PREKRIVAJOČI SE PANELI

Stabilnost zaradi debeline materiala in posebne oblike panelov, ki se vstavljajo drug v drugega

VRTNI MENEĐŽER DREAM



S premium hiško za orodje Dream si vrtničarji, lastniki vrtov in hiše svoj vrt organizirajo z lahkoto – in udobjem.

Celo v najmanjši velikosti je visoka skoraj dva metra in opremljena z dvojnimi vrati višine pribl. 1,70 m, zato nudi dovolj prostora za gibanje in udoben dostop do kosilnice, snežnega pluga in drugih stvari – in sicer lahko drsna vrata odprete tudi, če tik pred vrati leži sneg. Za zaščito pred nepooblaščenim dostopom so vrata pripravljena za namestitev ključavnice obešanke.

Kot pri vseh kovinskih hiškah za orodje Globel se lahko lastniki vrtov in hiš tudi pri modelu Dream zanesejo na izvrstno stabilnost, v celoti vroče pocinkano pločevino in vrhunsko obdelavo profilov in površin.

Dream je na voljo v petih velikostih od 2,46 do 8,82 m² in v treh barvah ter se dobavi kot komplet brez dna. Z dodatno opremo (gl. str. 127), kot so za svetlobo prepustni strešni paneli in stranska okna, lahko lastniki premium hiške za orodje hiško še dopolnijo.



Model	Mere podnožja	Srebrna kovinska Št. art.	Jade Št. art.	Antracitna Št. art.
DREAM 65 Površina tal pribl. 2,46 m ² Zunanje mere: Š 184 x G 154 x V 193 cm Mere vrat: pribl. Š 64 x V 169 cm		40003110	40003177	40002968
OKVIR TEMELJA 6x5		40003256	40003256	40003256
DREAM 86 Površina tal pribl. 4,10 m ² Zunanje mere: Š 245 x G 185 x V 198 cm Mere vrat: pribl. Š 105 x V 169 cm		40003127	40003179	40002985
OKVIR TEMELJA 8x6		40003260	40003260	40003260
DREAM 88 Površina tal pribl. 5,55 m ² Zunanje mere: Š 245 x G 247 x V 198 cm Mere vrat: pribl. Š 105 x V 169 cm		40003133	40003182	40002991
OKVIR TEMELJA 8x8		40003263	40003263	40003263
DREAM 108 Površina tal pribl. 6,99 m ² Zunanje mere: Š 308 x G 247 x V 202 cm Mere vrat: pribl. Š 105 x V 169 cm		40003149	40003178	40003006
OKVIR TEMELJA 10x8		40003264	40003264	40003264
DREAM 1010 Površina tal pribl. 8,82 m ² Zunanje mere: Š 308 x G 309 x V 202 cm Mere vrat: pribl. Š 105 x V 169 cm		40003152	40003185	40003009
OKVIR TEMELJA 10x10		40003265	40003265	40003265



✓ *Izrezane prezračevalne reže: manj plastike in daljša obstojnost*

✓ *5 velikosti in tri barve*

✓ *Premium hiška za orodje z dvookapno streho in integriranimi drsnimi vrati*

Dream 108^l – Jade

Dream 65^l – antracitna



**15 LET
GARANCIJE**
PROTI
PRERJAVELOSTI



PROSTORNA IZVEDBA TOWER

Premium hiška za orodje Tower zaradi svoje višine nudi tudi na samo nekaj kvadratnih metrov veliki osnovni površini veliko prostora za red.

Stranice, visoke pribl. 2 m, nudijo veliko prostora za visoke regale ali vrtno orodje, pa tudi iskanje spravljene stvari je bolj uspešno v vzravnem položaju in pogledu naravnost. Vrtničarji, lastniki vrtov in hiš se lahko veselijo hitremu in udobnemu dostopu do vrtnega orodja in pohištva.

Kot pri vseh kovinskih hiškah za orodje Globel se lahko lastniki vrtov in hiš tudi pri modelu Tower zanesejo na izvrstno stabilnost, v celoti vroče pocinkano pločevino in vrhunsko obdelavo profilov in površin.

Tower je na voljo v dveh velikostih s površinama pribl. 4,10 in 6,99 m² in v treh barvah. Hiška za orodje se dobavi v kompletu brez dna. Dodatno opremo za vašo hiško za orodje, kot npr. dodatna nihajna vrata, najdete v poglavju z opremo na straneh 126 in 127.



Tower 86



Tower 108

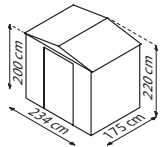
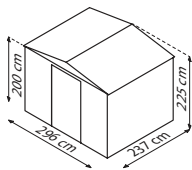

Model	Mere podnožja	Srebrna kovinska Št. art.	Jade Št. art.	Antracitna Št. art.
TOWER 86 Površina tal pribl. 4,10 m ² Zunanje mere: Š 245 x G 185 x V 220 cm Mere vrat: pribl. Š 105 x V 191 cm		40004400	40004411	40003853
OKVIR TEMELJA 8X6		40003260	40003260	40003260
TOWER 108 Površina tal pribl. 6,99 m ² Zunanje mere: Š 308 x G 247 x V 225 cm Mere vrat: pribl. Š 105 x V 191 cm		40004401	40004413	40003854
OKVIR TEMELJA 10X8		40003264	40003264	40003264



2,20 m

✓ *Višina 2,20 m oz. 2,25 m*

✓ *Premium hiška za orodje z dvokapno streho, integriranimi drsnimi vrati in 2 m visokimi stranicami*

Tower 86[®] – srebrna kovinska



15 LET
GARANCIJE
PROTI
PRERJAVELOSTI

Tower 108[®] – antracitna

DOMAČA DELAVNICA WORKER

Končno se lahko veselite delu v miru! V tej vrtni hiški iz vroče pocinkanega jekla imajo ljubiteljski mojstri zaščiteno okolje za popravila in izdelovanje ter shranjevanje pripomočkov, ki jih za to potrebujejo, na površini več kot 13 m² in višini do 2,25 m. Če vam to še vedno ne zadošča, jo preprosto dogradite. Z dopolnilnim modulom pridobite dodatnih 3,7 m².

Pri oblikovanju smo si zadali za cilj, da ustvarimo prostorno notranjost. Široka in visoka krilna vrata se odpirajo navzven in tako prihranijo prostor v notranjosti. Zaradi skupne višine nad 2 m tudi visokim domačim mojstrom in celo pri velikih projektih ne bo pretresno.

Vse komponente so kakovostno izdelane, kar se začne že pri sami izbiri materiala. Jeklena pločevina je v celoti vroče pocinkana in je zaradi drobne rebraste panelne oblike in znotraj ojačanih vogalov bolj stabilna. Škatlasti

profili preprečujejo, da bi koničasti vijaki štrleli v območja gibanja v notranjosti. Barva se po proizvodnji jeklene osnove nanese v 4-stopenjskem postopku žganja, kar oplemeniti površino. Čim bolj se izogibamo drobnim delom iz plastike, in tako je tudi pri prežračevanem zatrepu.

Z dodatno opremo, kot so plošče za dnevno svetlobo v strehi, lahko domači mojstri v svoj novi delovni prostor spustijo sončno svetlobo in še dodatno izboljšajo pogoje.

Domača delavnica se dobavi kot komplet s predhodno montiranimi komponentami (npr. vrati) in brez dna.

DOPOLNITEV

Model Worker ima površino tal pribl. 13,39 m² in se lahko z dopolnilnim modulom dopolni za pribl. 3,7 m².



Worker



Dopolnilni modul



Model

Mere podnožja

Antracitna

Št. art.

WORKER MWK 1510

Površina tal pribl. 13,39 m²
Zunanje mere: Š 464 x G 308 x V 225 cm
Mere vrat: pribl. Š 137 x V 194 cm

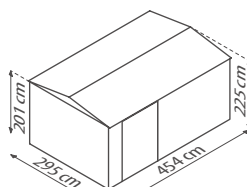

40004325

DOPOLNILNI MODUL

Dopolnitev površine tal pribl. 3,7 m²
Zunanje mere: Š 125 x G 308 x V 225 cm

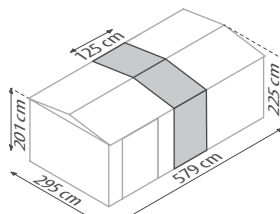

40004330

NOVO!



✓ *Delovni in skladiščni prostor z integriranimi dvojnimi nihajnimi vrati*

✓ *Na voljo je opcijski dopolnilni modul za dodatnih pribl. 3,7 m²*

Worker¹⁾ – antracitna

Worker¹⁾ – antracitna – z dopolnilnim modulom (opcijska dodatna oprema)



možnost razširitve za pribl. 3,7 m²

**15 LET
GARANCIJE**
PROTI PRERJAVELOSTI

SKLADIŠČE PARKER



Strogo gledano, avtomobili v njem niso dovoljeni, čeprav bi prostor zadoščal. S površino več kot 13 m² in višino 2,25 m pa lahko v prostornem skladišču Parker najdejo varno in čisto mesto vse druge stvari.

Vprašanje, katero orodje lahko shranite v skladišču Parker, je skoraj odveč, saj je v njem dovolj prostora za vrtno orodje, vključno s sedežno kosilnico, vrtnim pohoštvo in nekaj kolesi.

Če vam kdaj zmanjka prostora, ga razširite še za približno 3,7 m² in si prihranite težave z drugimi ljubiteljskimi vrtnarji, mojstri ali zbiratelji koles v družini. Poleg velikih harmonika vrat spredaj ima skladišče Parker še ena stranska vrata, tako da so zagotovljene kratke in neposredne poti do shranjenih predmetov. Kot vse premium hiške za orodje Globel prepiča

tudi Parker z vrhunsko obdelavo. Jeklena pločevina je v celoti vroče pocinkana in je zaradi drobne rebraste panelne oblike in znotraj ojačenih vogalov bolj stabilna. V območja gibanja ne segajo koničasti vijaki, ker se privijejo v škatlastem profilu, pri običajnih kovinskih hiškah za orodje se namreč tukaj običajno uporabljajo odprti L-profil.

Umirjena antracitna barva se po proizvodnji jeklene osnove nanese v 4-stopenjskem postopku žganja, kar oplemeniti površino. Pri izdelavi se čim bolj izogibamo drobnim delom iz plastike. Tako je npr. trajno prezračevanje zagotovljeno skozi izrezane prezračevalne reže.

Model Parker se dobavi v kompletu brez dna.

DOPOLNITEV

Model Parker ima površino tal pribl. 13,39 m² in se lahko z dopolnilnim modulom razširi za pribl. 3,7 m².



Parker



Dopolnilni modul



Model	Mere podnožja	Antracitna Št. art.
PARKER MGR 1015 Površina tal pribl. 13,39 m ² Zunanje mere: Š 308 x G 464 x V 225 cm Sprednja zloziljiva nihajna vrata: pribl. Š 250 x V 194 cm Stranska nihajna vrata: pribl. Š 67 x V 194 cm		40004318
DOPOLNILNI MODUL Dopolnitev površine tal pribl. 3,7 m ² Zunanje mere: Š 125 x G 308 x V 225 cm		40004330

NOVO!



✓ Prostorno skladišče s sprednjimi zložljivimi nihajnimi vrati

✓ Vključno s stranskimi krilnimi vrati z variabilno namestitvijo

Parker¹¹ – antracitna



**15 LET
GARANCIJE**
PROTI PRERJAVELOSTI

RAVNA STREHA SKILLION

Premium hiška za orodje Skillion z majhno osnovno površino se z lahkoto prilagodi celo majhnim vrtovom, tudi neposredno ob steni.

S skupno višino 1,99 m zaradi ravne strehe nudi skoraj enakomerno višino v celotni notranjosti. Široka dvojna drsna vrata in tloris prečnega formata zagotavljata enostaven vstop in dostop od zunaj.

Vročje pocinkano jeklo v drobno-rebrastih panelih in znotraj ojačani vogali skrbijo za izvrstno stabilnost v primerjavi z običajnimi hiškami iz jeklene pločevine. Tudi večslojno žgano lakiranje in izogibanje drobnim delom

iz plastike, npr. z izrezanimi prezračevalnimi režami, sta dokaz za dodelan dizajn. Vročje pocinkani paneli z žganim lakiranjem skrbijo za robustne lastnosti material, ki jih proizvajalec potrjuje s 15-letno garancijo proti prerjavosti.

Skillion je na voljo v dveh velikostih s površinama pribl. 1,93 in 2,64 m² in v dveh barvah. Premium hiška za orodje se dobavi v kompletu brez dna.



Skillion 64



Skillion 84

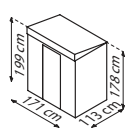
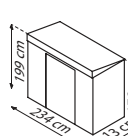

Model	Mere podnožja	Srebrna kovinska Št. art.	Antracitna Št. art.
SKILLION 64 Površina tal pribl. 1,93 m ² Zunanje mere: Š 180 x G 124 x V 199 cm Mere vrat: pribl. Š 64 x V 169 cm		40003233	40003089
OKVIR TEMELJA 6X4		40003255	40003255
SKILLION 84 Površina tal pribl. 2,64 m ² Zunanje mere: Š 242 x G 124 x V 199 cm Mere vrat: pribl. Š 105 x V 169 cm		40003237	40003093
OKVIR TEMELJA 8X4		40003261	40003261



✓ *Veliko prostora zaradi ravne strehe in širokega osnovnega tlorisa*

✓ *Udobna premium hiška za orodje s širokimi dvojnimi drsnimi vrati in visoko ravno streho*

Skillion 84⁰ – srebrna kovinska



Skillion 64⁰ – antracitna

**15 LET
GARANCIJE**
PROTI
PRERJAVELOSTI



OKRAS ZA STENO LEAN-TO



Premium stensko hiško Lean-To s kompaktno površino z lahkoto namestite na manjše vrtove ali celo predvrtove. Strop je visok več kot 2,0 m, vrata so visoka 1,72 m, ravna streha pa zagotavlja prijetno višino v celotni notranjosti.

Naklon ravne strehe zagotavlja odvajanje dežja in snega. Predhodno montirana nihajna vrata zagotavljajo udoben dostop, montirate pa jih lahko v obe strani. Ker se odpirajo navzven, privarčujete prostor v notranjosti. Zapah iz legiranega jekla lahko zavarujete s ključavnico obešanko.

Kot pri vseh kovinskih hiškah za orodje Globel se lahko lastniki vrtov in hiš tudi pri modelu Lean-To zanesejo na izvrstno stabilnost, v celoti vroče pocinkano pločevino in vrhunsko obdelavo profilov in površin.

Lean-To je na voljo v dveh velikostih s površinami od 2,46 in 3,37 m² in v treh barvah. Premium hiška za orodje se dobavi v kompletu vključno s hrbtno steno, brez dna.



Lean-To 56



Lean-To 58



ZAPAH

S ključavnico obešanko se lahko zavaruje proti kraji



Model	Mere podnožja	Srebrna kovinska Št. art.	Jade Št. art.	Antracitna Št. art.
LEAN-TO 56 Površina tal pribl. 2,46 m ² Zunanje mere: Š 155 x G 180 x V 203 cm Mere vrat: pribl. Š 67 x V 172 cm		40003248	40003217	40003104
OKVIR TEMELJA 6X5		40003256	40003256	40003256
LEAN-TO 58 Površina tal pribl. 3,37 m ² Zunanje mere: Š 155 x G 242 x V 203 cm Mere vrat: pribl. Š 67 x V 172		40003249	40003215	40003105
OKVIR TEMELJA 5X8		40003262	40003262	40003262



✓ Premium stenska hiška za orodje s tremi stranicami

✓ Nihajna vrata privarčujejo prostor v notranjosti rastlinjaka

✓ Lahko se postavi samostojno ali ob steno hiše

Lean To 56⁹ – jade



Lean To 58⁹ – antracitna

**15 LET
GARANCIJE**
PROTI
PRERJAVELOSTI



GARAŽA ZA KOLESA FAMILY

Premium garaža za kolesa Family nudi varen prostor za parkiranje do štirih koles dolžine najv. 1,83 m. Vsebovane tirnice omogočajo izjemno hitro parkiranje in izvoz ter učinkovito rabo prostora.

Ravna streha skrbi za enakomerno višino in omogoča vizualno harmonično postavitve garaže Family neposredno ob hišno steno. Garaža za kolesa z osnovno površino samo 3,79 m² ne potrebuje veliko prostora za postavitve. Upoštevati pa je treba, da se široka nihajna vrata odpirajo navzven, s čimer pa nudijo prostoren dostop in varčujejo s prostorom v notranjosti. Z nameščenim zapahom z zaklepanjem jih lahko preprosto zaklenete in odklenete.

Vročje pocinkano jeklo v drobno-rebrastih panelih in znotraj ojačani vogali skrbijo za izvrstno stabilnost v primerjavi z običajnimi hiškami iz jeklene pločevine. Tudi večstopenjsko žgano lakiranje in izogibanje drobnim delom iz plastike, npr. z izrezanimi prezračevalnimi režami, sta dokaz za dodelan dizajn in proizvajalec utemeljeno nudi 15-letno garancijo proti prerjavelosti.

Family ima osnovno površino 3,79 m² in je na voljo v antracitni barvi. Premium garaža za kolesa se dobavi v kompletu brez dna.



Family 66

V USTREZNEM POLOŽAJU

Ko je opravljena nastavitve na pravilno velikost, jekleni profili stabilizirajo kolo na stojalu



Model

Mere podnožja

Antracitna

Št. art.

FAMILY 66

Površina tal pribl. 3,79 m²
Zunanje mere: Š 211 x G 200 x V 165 cm
Mere vrat: pribl. Š 156 x V 134 cm

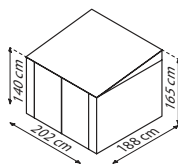

40003252



✓ Na suhem in varnem so lahko spravljena do štiri kolesa

✓ Premium garaža za kolesa z integriranimi nihajnimi vrati in zapahom z zaklepanjem

Family 66¹⁾ – antracitna



15 LET
GARANCIJE
PROTI
PRERJAVELOSTI



Family 66¹⁾ – antracitna

Profili za namestitvev v položaj zagotavljajo stabilno postavitev



DEPO ZA ZABOJNIKE ZA ODPADKE EASY

Z depojem za zabojnike Easy lahko zabojnike za odpadke postavite tako, da dosežete lepo vizualno podobo, enostaven dostop in varnost pred posegi nepooblaščenih oseb.

Na izbiro sta dve prilagojeni velikosti za 2 ali 3 standardne zabojnike za odpadke (po 240 l) za enodružinske ali večdružinske hiše.

Dvojni dostop skozi sklopni pokrov in široka dvokrilna vrata omogoča, da lahko depo uporabljate tudi kot odlagalno površino za otroška kolesa, igrače ali manjše vrtno orodje. Krilna vrata zagotavljajo dostop od spredaj in jih lahko zaklenete z zapahom s preprostim upravljanjem. Sklopni pokrov se lahko na široko odpre, da lahko npr. vrečke s smetmi neposredno od zgoraj odložite v zabojnik za odpadke. Močni tečajji omogočajo blokado v odprtem položaju. Depo nudi brezčasno in estetsko rešitev

za skladiščenje – ne le zabojnikov za odpadke, ki jih lahko na ta način nevpadljivo postavite celo na vrt ali predvrt.

Kot pri vseh kovinskih hiškah za orodje Globel se lahko lastniki vrtov in hiš tudi pri modelu Easy zaneajo na izvrstno stabilnost, v celoti vroče pocinkano pločevino in vrhunsko obdelavo profilov in površin.

Depo za zabojnike za odpadke Easy je na voljo v dveh velikostih 1,62 in 2,21 m² v antracitni barvi ter se dobavi kot komplet brez dna.



Easy 53



Easy 73

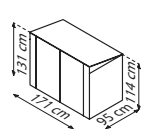
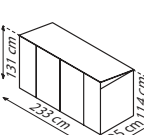

Model	Mere podnožja	Antracitna Št. art.
EASY 53 Površina tal pribl. 1,62 m ² Zunanje mere: Š 174 x G 101 x V 131 cm Mere vrat: pribl. Š 137 x V 120 cm		40003253
EASY 73 Površina tal pribl. 2,21 m ² Zunanje mere: Š 236 x G 101 x V 131 cm Mere vrat: pribl. Š 137 x V 120 cm		40003254



✓ *Odličen za zabojnike za odpadke*

✓ *Premium zaboj za orodje z dvojnimi dostopom od spredaj in skozi pokrov*

Easy 53^{2l} – antracitna



**15 LET
GARANCIJE**
PROTI
PRERJAVELOSTI



Easy 73^{2l} – antracitna



Praktično: Pokrov se lahko blokira v odprtem položaju za lažji dostop do zabojnikov za odpadke od zgoraj

DODATNA OPREMA

ZA VAŠO PREMIUM HIŠKO ZA ORODJE ZNAMKE GLOBEL

S temi dodelanimi dodatki boste vaši premium hiški na vrtu dodali še večjo vrednost!

Modulna oblika hišk za orodje Globel omogoča, da se dodatki, kot so dodatna stranska okna ali nihajna vrata, večinoma prilegajo vsem modelom primerljive velikosti. Kupcem hišk za orodje Globel si ni treba delati skrbi, ali bodo naknadno še našli primerno opremo.

Izdelki so ustrezno pripravljene za čim bolj udoben postavev. Tako so npr. vrata že predhodno montirana in, tako kot stranska okna vključno z nadomestnimi paneli, nadomestijo zamenljive panele.

Talni okvir temelja naj ne bi bil montiran naknadno, saj hiška dejansko stoji na njem. Tudi ta element je premišljeno zasnovan. Za razliko od običajnih talnih okvirjev zagotavljajo solidne, ploske jeklene palice odlično ogrodje za notranje dno.



KOMPLET ZA NIHAJNA VRATA 1 IN 2

S kompletoma za nihajna vrata 1 in 2 se lahko v hiške za orodje Globel montirajo dodatna, predhodno montirana posamična vrata z zapahom za zaklepanje | **Komplet nihajnih vrat 1:** Š 67 x V 172 cm | Primerna za višino stranice: 1,78 m (Dream, Skillion in Lean-To) | **Komplet za nihajna vrata 2:** Š 67 x V 194 cm | Primerna za višino stranice: 2 m (Tower)

MODEL	BARVA	ŠT. ART.
Komplet za nihajna vrata 1	srebrna kovinska	40003274
Komplet za nihajna vrata 1	antracitna	40003273
Komplet za nihajna vrata 2	antracitna	40003275





KOMPLET ZA OKNO 1 IN 2

S kompletoma za okno lahko uporabniki v svojo premium hiško za orodje Globel spustijo več svetlobe | Na voljo v dveh širinah | Primerno za hiške za orodje Globel z višino stranice 1,78 m (Dream, Skillion in Lean-To). | Vključno s stranskim oknom in nadomestnimi paneli | **Komplet za okno 1:** Š 62 x V 62 cm (okno) | **Komplet za okno 2:** Š 124 x V 75 cm (okno)

MODEL	PRIMERNO ZA	ŠT. ART.
Komplet za okno 1	srebrna kovinska	40003271
	antracitna	40003269
Komplet za okno 2	srebrna kovinska	40003272
	antracitna	40003270

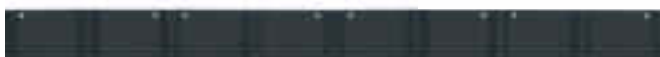

SKYLIGHT SVETLOBNI PANELI ZA STREHO

Strešni paneli, ki prepuščajo svetlobo, v premium hiške za orodje Globel vnesejo dnevno svetlobo, brez da bi se bilo treba odpovedati diskretnosti. Stranice ostanejo zaprte in niti od zgoraj ni mogoče gčedati v hiško, ker so paneli zgolj prosojni, ne pa prozorni.

MODEL	PRIMERNI ZA	ŠT. ART.
SKYLIGHT 1	model 65	40003267
SKYLIGHT 2	modele 64,84,86,88	40003268
SKYLIGHT 3	modele 56,58,108,1010	40003266



OKVIR TEMELJA

Za vse hiške za orodje Globel (razen za garažo za kolesa Family) so na voljo jekleni okvirji temelja.

Okvirji temelja iz solidnih jeklenih palic so na voljo kot dodatek in se raztezajo čez celotno dno hiške za orodje, povečajo stabilnost, olajšajo pritrnitev v temelj in nudijo trpežno podlago za notranje dno.

Ustrezna velikost je navedena v preglednici o izdelku pri posameznih hiškah za orodje.





PERGART IN VITAVIA

HIŠKE ZA ORODJE

Hiške za orodje Pergart že več desetletij vnašajo red na vrtove in dvorišča. V široki ponudbi različnih velikosti, oblik in opreme, kot npr. svetlobnih panelov in vrat s ključavnico, boste zagotovo našli primeren model. Izbirate lahko med različnimi cenovnimi razredi in garancijami¹⁾.

Letos eph schmidt z modelom Vitavia Universum prvič ponuja hiško za orodje iz lastne proizvodnje. Okvirji iz robustnih aluminijastih profilov, ki jih poznajo stranke rastlinjakov Vitavia, so v tej hiški obloženi z odpornimi aluminijastimi sendvič ploščami v žajbljevo sivi barvi. Visoka, prostorna in z dnevno svetlobo, skratka prava hiška Vitavia! Zato zanjo tudi nudimo garancijo¹⁾ 20 let.

Tudi hiške za orodje Pergart ostajajo zveste svojim standardom kakovosti. Elementi strešnega in talnega okvirja so vroče pocinkani, zato so konstrukcijske komponente posebej zanesljivo zaščitene pred rjo. Vsi vgrajeni elementi iz jekla so vsaj galvanjsko pocinkani, zanje pa velja, odvisno od lakiranja, od 5 do 10 let garancije¹⁾. Na v celoti vroče pocinkane hiške za orodje Pergart nudi 15 let garancije¹⁾, na vroče pocinkane zabojnike za orodje pa 10 let¹⁾. Natančne podatke o garanciji najdete na straneh z informacijami o izdelkih. Na naslednjih straneh boste našli ustrezne oznake kakovostnih lastnosti. Te so pojasnjene na razklopni strani (str. 57), ki jo lahko odprete dodatno ob odprti strani z informacijami o izdelku.



VROČE POCINKANO

V celoti iz vroče pocinkanega jekla, dolgoročna zaščita pred korozijo.



GALVANSKO POCINKANO

Galvansko pocinkanje naredi jekleno površino odpornejšo na rjo. Odvisno od dodatnega lakiranja se ta zaščita podaljša – in varuje tudi pred poškodbami zaradi rahlih udarcev in ostrih predmetov.



PREVLEKA IZ VINILA

Prevleka iz vinila nudi boljšo zaščito proti rji in praskam kot prevleka iz poliestra. Zaščitni učinek je, v kombinaciji z galvanjskim pocinkanjem, primerljiv z vročim pocinkanjem.

MODEL S PAVILJONSKO STREHO UNIVERSUM

Podobno kot ob gledanju v nočno nebo ta 10,2 m² velik delovni in skladiščni prostor očarljivo privablja poglede kot zvezde na nebesnem svodu.

Privijačeni profili z dvojnimi okvirjem iz eloksiranega aluminija, tvorijo tanek okvir, so robustni in hkrati drobni. Streha je iz votlih plošč z UV-premazom, stranice pa iz kristalno čistega varnostnega stekla in stabilnih aluminijastih sendvič plošč v mat žajbljevo sivi barvi. Popolna kombinacija diskretnosti, estetike in dnevne svetlobe. Vrata so nad kljuko zastekljena in pod njo zaprta, poleg tega pa omogočajo zaklepanje in široko odpiranje ter so opremljena s klasično kljuko.

Votle plošče na strehi prepuščajo veliko dnevne svetlobe v Universum, kjer je zato mogoče hitro najti skrite stvari, delo pa lahko opravite brez električne svetlobe, dokler je zunaj svetlo. UV-premaz zagotavlja, da shranjeni predmeti in tudi same plošče ne trpijo zaradi sončnih žarkov. Skladiščite lahko veliko stvari, saj je površina 10,2 m² ograjena s stranicami višine 1,88 m. Nanje je nameščena do 2,65 m visoka paviljonska streha iz votlih plošč, ki omogoča rahlo omehčan pogled v pravo zvezdno nebo.

Model Universum se dobavi v kompletu brez dna. Integriran, stabilen talni profil omogoča neposredno sidranje v pasovni temelj.



Universum



USTREZNA KOMBINACIJA

Dnevno svetlobo in diskretnost vam zagotavljajo votle plošče na strehi, steklo v oknih in aluminijaste sendvič plošče v stranicah.

Model	Mere podnožja	Žajbljevo siva/eloksiran aluminij Št. art.	Žajbljevo siva/črva ¹⁾ Št. art.
UNIVERSUM s 3 stranskimi okni Kombinirana zasteklitev: stranice s sendvič ploščami in varnostnim steklom pribl. 3 mm + streha iz votlih plošč pribl. 10 mm Površina tal pribl. 10,2 m ² Mere podnožja: 314 x 314 cm		40006198	40006199

NOVO!

✓ *Novost – hiška za orodje Vitavia premium kakovosti*

✓ *Visoka in široka dvokrilna vrata omogočajo udoben vstop tudi z večjimi predmeti*

✓ *Stranice iz robustnih aluminijastih sendvič plošč*

✓ *Aluminijasta vratna kljuka in cilindrična ključavnica kot pri vhodu v hišo*

Premium skladišče in delavnica Universum^{2l} – žajbljevo siva/črna¹⁾

Premium skladišče in delavnica Universum^{2l} – žajbljevo siva/eloksiran aluminij

**20 LET
GARANCIJE**
NA KONSTRUKCIJO
IN OKVIR

**10 LET
GARANCIJE**
NA VOTLE PLOŠČE PROTI
VREMENSKIM VPLIVOM

DVOKAPNA STREHA DÜSSELDORF

Klasična hiška za orodje Pergart je tudi na omejenem prostoru, na primer v mestu, v veliko pomoč pri pospravljanju in shranjevanju. Potrebuje samo 2,66 m² površine.

Zatrep mu vizualno vlije značaj prave hiše in je, prav tako kot okvir vrat, nevsiljivo barvno poudarjen. Model je izdelan iz pocinkane jeklene pločevine, elementi strešnega in talnega okvirja pa iz vroče pocinkane jeklene pločevine. Vsi barvni deli so za zaščito pred rjo in praskami dodatno prevlečeni s poliestrskim lakom. Dvojna drsna vrata, ki potekajo znotraj na plastičnih drsnikih, privarčujejo prostor in zagotavljajo

preprosto odpiranje tudi pozimi. Pripravljena so tako, da lahko namestimo ključavnico obešanko.

Hiška za orodje Düsseldorf s površino 2,66 m² je na voljo v barvi skrilavec/ grafitna. Izdelek se dobavi razstavljen in brez dna.

S primernim talnim okvirjem (gl. preglednico s podatki o izdelku) iz vroče pocinkanega jekla hitro in preprosto pripravite podlago za poljubno talno oblogo.



Düsseldorf 65



PRAKTIČNA OPREMA: KOMPLET REGALOV SS900

S primernimi regali ustvarite večjo kapaciteto za shranjevanje (gl. str. 152).

Model	Mere podnožja	Skrilavec/grafitna Št. art.
DÜSSELDORF 65 Površina tal pribl. 2,66 m ² Zunanje mere: Š 194 x G 151 x V 172 cm Mere vrat: Š 81 x V 147 cm		40000274
TALNI OKVIR FB 5465		336146



✓ *Udobna hiška za orodje z minimalno osnovno površino*

✓ *Klasična oblika strehe zatrepom*

Düsseldorf 65^l – skrilavec/grafitna



Düsseldorf 65^l – skrilavec/grafitna

**5 LET
GARANCIJE**
PROTI
PRERJAVELOSTI



DVOKAPNA STREHA DÜSSELDORF II

Hiška za orodje Düsseldorf II v klasični obliki in nevsiljivih sivih odtenkih se v vseh treh velikostih brezčasno zlije z vsakim vrtom.

Uspešna kombinacija dizajna in funkcionalnosti pride večkrat do izraza. Drsna vrata, ki potekajo znotraj, se ne ponašajo samo z nevsiljivim videzom, temveč omogočajo tudi enostaven vstop v hiško, tudi če je pozimi pred vrati visok sneg.

Klasičen zatrep celo najmanjšemu modelu vlije značaj prave hiše. Dvokapna streha je preizkušena konstrukcija za zanesljivo odvajanje dežja, snega in ledu s strehe hiške za orodje. Pocinkana jeklena pločevina je opremljena z dodatnim poliestrskim lakom za zaščito proti rji in praskam. Elementi strešnega in talnega okvirja so vroče pocinkani in s tem optimalno opremljeni za zahtevnejše razmere zaradi stika s tlemi in vremena. Tudi večina detajlov je izdelanih iz jeklene pločevine, npr. prezra-

čevalne reže so izrezane, tako da smo se čim bolj izognili plastiki. Tako je izdelek prijaznejši do okolja, od proizvodnega postopka do konca življenjske dobe izdelka, hkrati pa je tudi lepši. V vseh pogledih solidna hiška za orodje po odlični ceni!

Hiška za orodje je na voljo v barvi skrilavec/bela in treh velikostih (od 1,80 do 3,66 m²). Izdelek se dobavi razstavljen in brez dna.

S primernim talnim okvirjem (gl. preglednico s podatki o izdelku) iz vroče pocinkanega jekla hitro in preprosto pripravite podlago za poljubno talno oblogo.



Düsseldorf II 64



Düsseldorf II 65



Düsseldorf II 86



Model	Mere podnožja	Skrilavec/bela Št. art.
DÜSSELDORF II 64 Površina tal pribl. 1,80 m ² Zunanje mere: Š 194 x G 110 x V 184 cm Mere vrat: Š 82 x V 154 cm		40002706
TALNI OKVIR 64		40003834
DÜSSELDORF II 65 Površina tal pribl. 2,19 m ² Zunanje mere: Š 194 x G 131 x V 184 cm Mere vrat: Š 82 x V 154 cm		40002707
TALNI OKVIR 65		40003833
DÜSSELDORF II 86 Površina tal pribl. 3,66 m ² Zunanje mere: Š 236 x G 174 x V 190 cm Mere vrat: Š 82 x V 154 cm		40002708
TALNI OKVIR 86		40003830



✓ *Prezračevalne odprtine so izrezane iz jeklene pločevine – brez dodatnih plastičnih delov*

✓ *Klasična hiška za orodje z dvokapno streho*

Düsseldorf II 64^h – skrilavec/bela



Düsseldorf II 86^h – skrilavec/bela

5 LET
GARANCIJE
PROTI
PRERJAVELOSTI

DVOKAPNA STREHA KÖLN II

Osnovni model, poimenovan po priljubljenem porenskem mestu, je očaral že številna srca.

Zatrepi modelu Köln II vizualno vlijejo značaj prikupne hiše. Galvansko pocinkana jeklena pločevina je premazana s poliestrskim lakom v umirjenem zelenem odtenku jelke. Ta omogoča, da se hiška kar zlije z vrtnim okoljem, in hkrati zanesljivo ščiti pred rjo in praskami. Elementi strešnega in talnega okvirja so vroče pocinkani in s tem optimalno opremljeni za zahtevnejše razmere zaradi stika s tlemi in vremena.

Tudi večina detajlov je izdelanih iz jeklene pločevine, npr. prezračevalne reže so izrezane, tako da smo se čim bolj izognili plastiki. Proizvodni postopki so torej tudi pri tem modelu prijazni okolju, hkrati pa je oplemeniten videz

izdelka. Dvojna drsna vrata, ki potekajo znotraj na plastičnih drsnikih, privarčujejo prostor in zagotavljajo preprosto odpiranje tudi pozimi.

Hiška za orodje je v barvi jelke z belimi vrati in strešnimi paneli. Na voljo je v treh velikostih (1,80–3,66 m²) in se dobavi razstavljena in brez dna.

S primernim talnim okvirjem (gl. preglednico s podatki o izdelku) iz vroče pocinkane jekla hitro in preprosto pripravite podlago za poljubno talno oblogo.



Köln II 64



Köln II 65



Köln II 86



Model

Mere podnožja

Jelka/bela

Št. art.

KÖLN II 64

Površina tal pribl. 1,80 m²
Zunanje mere: Š 194 x G 110 x V 184 cm
Mere vrat: Š 82 x V 154 cm

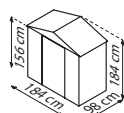

40002713

TALNI OKVIR 64

40003834

KÖLN II 65

Površina tal pribl. 2,19 m²
Zunanje mere: Š 194 x G 131 x V 184 cm
Mere vrat: Š 82 x V 154 cm

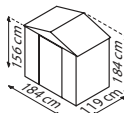

40002714

TALNI OKVIR 65

40003833

KÖLN II 86

Površina tal pribl. 3,66 m²
Zunanje mere: Š 236 x G 174 x V 190 cm
Mere vrat: Š 106 x V 154 cm

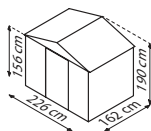

40002715

TALNI OKVIR 86

40003830



✓ *Prezračevalne odprtine so izrezane iz jeklene pločevine – brez dodatnih plastičnih delov*

✓ *Hiška za orodje z dvoookapno streho in drsnimi vrati*

Köln 65⁹ – jelka/bela



**5 LET
GARANCIJE**
PROTI
PRERJAVELOSTI



Köln 86¹ – jelka/bela

DVOKAPNA STREHA FRANKFURT II

Poleg traktorske kosilnice naj na suhem in varnem stoji še profesionalni žar, samokolnica in aluminijasta letev? Z vrtno hiško Frankfurt II z lahkoto!

Osnovna površina 11 m² in višina več kot 2 metra zagotavljata obsežen prostor. Pri tem pa model Frankfurt II prepiča s svojo impozantno podobo. Velikost, strešni zatrep in fasada v slogu brunarice izžarevajo podeželsko eleganco, pri pogledu nanjo pa nas prevzame občutek planinske kočice.

Stene, streha in elementi talnega okvirja so izdelani iz galvaniko pocinkane jeklene pločevine, ki je z dodatnim poliestrskim premazom zanesljivo zaščitena pred rjo in praskami. Elementi strešnega in talnega okvirja so vroče pocinkani in s tem optimalno opremljeni za zahtevnejše razmere zaradi stika s tlemi in vremena. Tudi mali deli in detajli so po možnosti izdelani iz jeklene

pločevine, npr. prezračevalne reže so izrezane, tako da smo se čim bolj izognili plastiki. Proizvodni postopki so torej tudi pri tem modelu prijazni okolju, hkrati pa je oplemeniten videz izdelka.

Drсна vrata, ki potekajo na notranji strani, privarčujejo prostor in jih lahko odprete tudi, če je pred hišo sneg. Lastniki hiš imajo torej dostop do lopate za sneg in soli za posip tudi takrat, kot to dvoje najbolj potrebujejo.

Hiška za orodje Frankfurt II je na voljo v različnih rjavih odtenkih in s stranicami v videzu lesa. Na voljo je v štirih velikostih (2,48–10,88 m²) in se dobavi razstavljena in brez dna.



Frankfurt II 65



Frankfurt II 86



Frankfurt II 911



Frankfurt II 1112



Model

Mere podnožja

Videz lesa/orehova

Št. art.

FRANKFURT II 65

Površina tal pribl. 2,48 m²
Zunanje mere: Š 193 x G 152 x V 203 cm
Mere vrat: Š 84 x V 170 cm

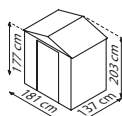

40003725

TALNI OKVIR 65

40003838

FRANKFURT II 86

Površina tal pribl. 4,03 m²
Zunanje mere: Š 236 x G 195 x V 209 cm
Mere vrat: Š 105 x V 170 cm

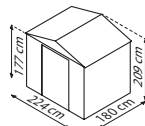

40003728

TALNI OKVIR 86

40003837

FRANKFURT II 911

Površina tal pribl. 8,22 m²
Zunanje mere: Š 278 x G 323 x V 215 cm
Mere vrat: Š 125 x V 170 cm

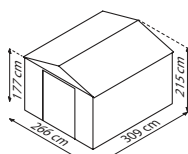

40003731

TALNI OKVIR 911

40003836

FRANKFURT II 1112

Površina tal pribl. 10,88 m²
Zunanje mere: Š 321 x G 366 x V 220 cm
Mere vrat: Š 125 x V 170 cm

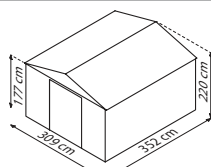

40003734

TALNI OKVIR 1112

40003835



✓ Hiška za orodje z dvokapno streho v slogu brunarice

✓ Prezračevalne odprtine so izrezane iz jeklene pločevine – brez dodatnih plastičnih delov

Frankfurt II 65^l – videz lesa/orehova

Frankfurt II 911^l – videz lesa/orehova



5 LET
GARANCIJE
PROTI
PRERJAVELOSTI

DVOKAPNA STREHA DRESDEN II

Ta kovinska hiška za orodje prepriča z univerzalno uporabnostjo. Izdelana je v nevsiljivi barvi, razveseljivo visoka in na voljo v štirih velikostih. Model Dresden II je odgovor na večino vprašanj v zvezi s prostorom za shranjevanje.

Klasična streha z zatrepom z belo obrobo in beli okvir vrat sta nevsiljiva barvna poudarka sicer umirjenih panelov strehe in stranic v barvi skrilavec siva. Stene so izdelane iz galvansko pocinkane jeklene pločevine, ki je z dodatnim poliestrskim premazom zanesljivo zaščitena pred rjo in praskami. Elementi strešnega in talnega okvirja so vroče pocinkani in s tem optimalno opremljeni za zahtevnejše razmere zaradi stika s tlemi in vremena.

Tudi mali deli in detajli so po možnosti izdelani iz jeklene pločevine, npr. prezračevalne reže so izrezane, tako da smo se čim bolj izognili plastiki. Široka drsna vrata, ki so na notranji strani, lahko brez težav odprete tudi

pozimi, ko visok sneg zapira krilna vrata. Z več kot dva metra visokim slemenom in 1,70 m visokimi vrati hiška za orodje svojim uporabnikom nudi udoben dostop in zadosti prostora za pospravljanje, shranjevanje in enostavno jemanje orodja in drugih pripomočkov.

Na ročajih vrat so že pripravljene izvrtine, na katere lahko namestite ključavnico obežanko. Resnično dodelana hiška za orodje – po dostopni ceni!

Hiška za orodje je na voljo v barvi skrilavec siva in v štirih velikostih (3,66–10,33 m²). Dobavi se razstavljena in brez dna.



Dresden II 86



Dresden II 106



Dresden II 108



Dresden II 1012



Model	Mere podnožja	Skrilavec/bela Št. art.
DRESDEN II 86 Površina tal pribl. 3,66 m ² Zunanje mere: Š 236 x G 174 x V 206 cm Mere vrat: Š 106 x V 170 cm		40002740 40003830
TALNI OKVIR 86		
DRESDEN II 106 Površina tal pribl. 4,71 m ² Zunanje mere: Š 301 x G 174 x V 214 cm Mere vrat: Š 125 x V 170 cm		40002710 40003829
TALNI OKVIR 106		
DRESDEN II 108 Površina tal pribl. 6,58 m ² Zunanje mere: Š 301 x G 238 x V 214 cm Mere vrat: Š 125 x V 170 cm		40002711 40003828
TALNI OKVIR 108		
DRESDEN II 1012 Površina tal pribl. 10,33 m ² Zunanje mere: Š 301 x G 367 x V 214 cm Mere vrat: Š 125 x V 170 cm		40002712 40003827
TALNI OKVIR 1012		



✓ *Prezračevalne odprtine so izrezane iz jeklene pločevine – brez dodatnih plastičnih delov*

✓ *Dva metra slemenske višine in visoke stranice*

Dresden II 86¹⁾ – skrilavec/bela



✓ *Enostavno odpiranje in zapiranje drsnih vrat na plastičnih drsnikih*

Dresden II 106¹⁾ – skrilavec/bela



**5 LET
GARANCIJE**
PROTI
PRERJAVELOSTI

MODEL S PLOSKO STREHO MARBURG

Hiška za orodje Marburg združuje inteligentno shranjevanje s kompaktnimi merami za postavitev.

Ker za postavitev potrebujete samo 0,75 m² površine, lahko to majhno hiško za orodje postavite celo na teraso ali predvrt. Kot neopazen prostor za shranjevanje vam lahko Marburg pomaga vzdrževati red.

Uporabnikom z majhnimi zemljišči ponuja priročno rešitev »vse v enem«. Komplet vsebuje cilindrično ključavnico in talni okvir, dva obešalnika za orodje in štiridelni komplet za pritrditev v tla.

Nihajna vrata privarčujejo prostor v notranjosti hiške. Sodobna mat antracitna barva se ujema s skoraj vsemi drugimi barvnimi odtenki v okolju. Panelna zasnova se zlije s sodobnim videzom. Dvigovanje in spuščanje podolžne strukture se izmenjujeta v majhnih razmikih, kar zagotavlja diskretno narebren videz. S tem ni zagotovljen le kakovostnejši videz, temveč tudi boljša stabilnost stranic.

Kovinska hiška za orodje se dobavi kot komplet za lastno montažo.



Marburg 23



PRAKTIČEN OBEŠALNIK ZA ORODJE

Štirje stabilni obešalniki olajšajo sistematično namestitev skladiščenih predmetov v modelu Marburg.



Model

Mere podnožja

Antracitna mat

Št. art.

MARBURG

Površina tal pribl. 0,75 m²
Zunanje mere: Š 98 x G 81 x V 189 cm
Mere vrat: pribl. Š 73 x V 170

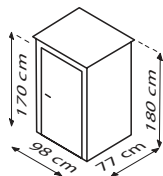

40006172

NOVO!



✓ *Hiška za orodje s plosko streho in integriranimi drsnimi vrati*

✓ *Poliestrski lak v elegantni mat antracitni barvi*

Marburg[®] – antracitna mat

✓ *S talnim okvirjem*



Marburg[®] – antracitna mat

**5 LET
GARANCIJE**
PROTI PRERJAVELOSTI

MODEL S PLOSKO STREHO RHEINFELDEN

Majhna hiška za orodje, ki je dobila ime po majhnem alpskem mestu, navdušuje tudi s svojim prijaznim videzom in domiselnimi detajli. K temu pomembno prispeva neprekinjen svetlobni pas med streho in vrati oziroma stranicami, ki zagotavlja razgibanost sicer zaprtih stranic in vpad dnevne svetlobe.

Stranice z višino nad 2 m večini uporabnikov omogočajo stoječi položaj v območju, namenjenem za premikanje po hiški.

Stene, streha in elementi talnega okvirja so izdelani iz galvanizirane jeklene pločevine, ki je s poliestrskim premazom zanesljivo zaščitena pred rjo in praskami. Krilna vrata, ki se odpirajo navzven, dajejo hiški domač značaj

in prihranijo prostor v notranjosti. Dodaten prostor za shranjevanje ustvari podaljšana streha, ki je na voljo tudi v kompletu z modelom Rheinfelden. Pokrito površino razširi za dodatnih 6,63 m², kar je kot nalašč za kolesa in vse stvari, za katere sta prav tako pomembna suh prostor in hiter dostop.

Hiška za orodje Rheinfelden se dobavi razstavljena in brez dna. Talni okvir je del kompleta. Omogoča lažjo pritrditev folije za zaščito pred vlago iz tal in olajša vstavljanje tal v notranjosti hiške za orodje.



Rheinfelden 78



Rheinfelden 108



Podaljšana streha



Model	Mere podnožja	Antracitna mat Št. art.
RHEINFELDEN 78 Površina tal pribl. 4,42 m ² Zunanje mere: Š 245 x G 204 x V 226 cm Mere vrat: pribl. Š 79 x V 187 cm		40006167
RHEINFELDEN 108 Površina tal pribl. 6,43 m ² Zunanje mere: Š 290 x G 245 x V 226 cm Mere vrat: pribl. Š 156 x V 187 cm		40006170
RHEINFELDEN 78 KOMPLET ZA PODALJŠANO STREHO Površina tal rastlinjaka pribl. 4,42 m ² Površina tal pod podaljšano streho pribl. 6,63 m ² Zunanje mere: Š 482 x G 245 x V 226 cm Mere vrat: pribl. Š 79 x V 187 cm		40006245
RHEINFELDEN 108 KOMPLET ZA PODALJŠANO STREHO Površina tal rastlinjaka pribl. 6,43 m ² Površina tal pod podaljšano streho pribl. 6,63 m ² Zunanje mere: Š 568 x G 245 x V 226 cm Mere vrat: pribl. Š 156 x V 187 cm		40006246

NOVO!



✓ *Hiška za orodje s plosko streho in integriranimi drsnimi vrati*

✓ *Poliestrski lak v elegantni mat antracitni barvi*

Rheinfelden 108 s podaljšano streho¹⁾ – antracitna mat



**5 LET
GARANCIJE**
PROTI PRERJAVELOSTI



Rheinfelden 78¹⁾ – antracitna mat

RAVNA STREHA LEIPZIG II

Že najmanjši model hiške za orodje Leipzig II na pribl. 1,59 m² osnovne površine prepričljivo vzpostavi red na vašem vrtu.

Enostaven dostop omogočajo dvojna drsna vrata, ki jih lahko neovirano odprete tudi pozimi, ko pred njimi leži sneg. Vrata so pripravljena za ključavnico obešanko, da lahko stvari zaščitite proti kraji in neželenemu dostopu, npr. otrok.

Model Leipzig II je narejen iz galvansko pocinkane jeklene pločevine, ki je za zaščito pred rjo in praskami opremljena s poliestrskim lakom. Elementi

strešnega in talnega okvirja so vroče pocinkani in s tem optimalno opremljeni za zahtevnejše razmere zaradi stika s tlemi in vremena.

Hiška za orodje je na voljo v mat antracitni barvi in dveh velikostih (1,59 – 2,00 m²). Izdelek se dobavi razstavljen in brez dna.

S primernim talnim okvirjem (gl. preglednico s podatki o izdelku) iz vroče pocinkanega jekla hitro in preprosto pripravite podlago za poljubno talno oblogo.



Leipzig II 64



Leipzig II 84



Model	Mere podnožja	Antracitna mat Št. art.
LEIPZIG II 64 Površina tal pribl. 1,59 m ² Zunanje mere: Š 174 x G 110 x V 174 cm Mere vrat: Š 64 x V 154 cm		40003737
TALNI OKVIR 64		40003842
LEIPZIG II 84 Površina tal pribl. 2,0 m ² Zunanje mere: Š 217 x G 110 x V 174 cm Mere vrat: Š 82 x V 154 cm		40003738
TALNI OKVIR 84		40003841



✓ Hiška za orodje z dvookapno streho
in integriranimi drsnimi vrati

✓ Poliestrski lak v elegantni mat
antracitni barvi

Leipzig II 84^l – antracitna mat



**5 LET
GARANCIJE**
PROTI
PRERJAVELOSTI



Leipzig II 64^l – antracitna mat

RAVNA STREHA LÜBECK

S hiško za orodje Lübeck ustvarite prostor za shranjevanje na vrtu, s svetlobnim trakom pa ohranite pregled nad pospravljenimi stvarmi.

Svetlobni paneli se nahajajo neposredno pod ravno streho na sprednji strani. Z njimi hiška za orodje Lübeck pridobi na videzu, notranjost hiške pa je svetla, tako da se uporabnik podnevi v njej znajde tudi brez električnega priključka in se v njej počuti bolje, kot v drvarnici brez okna.

K dobremu počutju pa prispevajo tudi stranice višine 1,70 m do 2,03 m in ravna streha, ki večini uporabnikom omogočajo stoječi položaj v območju, namenjenem za premikanje po hiški. Stene so izdelane iz galvansko pocinkane jeklene pločevine, ki je z dodatnim poliestrskim premazom zanesljivo zaščitena pred rjo in praskami. Elementi strešnega in talnega

okvirja so vroče pocinkani in s tem optimalno opremljeni za zahtevnejše razmere zaradi stika s tlemi in vremena. Drsna vrata, ki se pomikajo v notranjosti, lahko brez težav odprete tudi, ko pred hišo leži sneg, in jih lahko zaklenete s ključavnico obešanko.

Hiška za orodje Lübeck je na voljo v dvbeh barvah in dveh velikostih (4,05 in 5,98 m²). Dobavi se razstavljena in brez dna.

S primernim talnim okvirjem (gl. preglednico s podatki o izdelku) iz vroče pocinkanega jekla hitro in preprosto pripravite podlago za poljubno talno oblogo.



Lübeck 86



Lübeck 89



Model	Mere podnožja	Jelka/bela Št. art.	Antracitna mat Št. art.
LÜBECK 86 Površina tal pribl. 4,05 m ² Zunanje mere: Š 238 x G 194 x V 203 cm Mere vrat: Š 103 x V 173 cm		40003740	40003739
		TALNI OKVIR 86	40003839
LÜBECK 89 Površina tal pribl. 5,98 m ² Zunanje mere: Š 238 x G 278 x V 203 cm Mere vrat: pribl. Š 103 x V 173 cm		40003742	40003741
		TALNI OKVIR 89	40003840



✓ Dnevna svetloba zagotavlja preglednost

✓ Hiška za orodje z ravno streho, svetlobnimi paneli in drsnimi vrati

Lübeck 89⁹⁾ – jelka/bela



**5 LET
GARANCIJE**
PROTI
PRERJAVELOSTI



Lübeck 86⁹⁾ – antracitna mat

ZABOJA ZA SHRANJEVANJE LINZ IN BERN

Zemlja za rože, grablje, lonci: naša izbira zabojev za orodje vam nudi možnost, da lahko stvari, ki ne smejo manjkati celo v najmanjši zeleni oazi, shranite tudi na majhnem vrtu, terasi ali balkonu.

Model Linz je lep zaboje za shranjevanje, v celoti izdelan iz vroče pocinkane jeklene pločevine z dodatnim poliestrskim premazom v elegantnem pletenem videzu. Za razliko od pletenega pohištva nudi robusten model Linz z integriranim dnom zanesljivo zaščito pred glodalci in suh prostor za shranjevanje vaših blazin za ležalnike, prtov in blazin za stole. Dodatna prednost modela Linz so pnevmatske dvigalke, ki omogočajo blokado odprtega pokrova.

Zaboje za skladiščenje Bern nudi 0,6 m³ prostora za vaše vrtno orodje. Vrtljivi ročaj omogoča brezstopenjsko nastavitvev pokrova zaboja za enostavno odpiranje in zapiranje. Vsebovana ključavnica in dno zagotavljata, da je zaboje za orodje varen prostor za shranjevanje. Če boste v zaboju shranjevali npr. dragocene ali občutljive izdelke, priporočamo, da ga zaklenete in tako zaščitite pred dostopom nepooblaščenih oseb. Robusten zaboje za orodje

je v celoti izdelan iz vroče pocinkane jeklene pločevine, zaradi enostavne oblike pa se nevsiljivo prilagodi sodobnemu vrtu.

Zaboje za orodje s kapacitetama 0,51 m³ in 0,6 m³ nudite približno enako prostora za shranjevanje, vendar se močno razlikujeta po videzu. Dobavita se kot komplet vključno z dnom.



Linz



Bern



(Linz)



(Bern)



(Bern)

Model	Barva	Št. art.
LINZ Površina: pribl. 0,91 m ² Volumen: pribl. 0,51 m ³ Zunanje mere: 132x69x67 cm Vroče pocinkana pločevina	Java rjava	338201
BERN Površina: pribl. 1,10 m ² Volumen: pribl. 0,6 m ³ Zunanje mere: 146x76x71 cm Vroče pocinkana pločevina Možnost zaklepanja	naravna	338203



Linz[®] – Java rjava

✓ *Privlačen videz pletenega pohištva*



Linz[®] – Java rjava



Bern[®] – naravna

✓ *Ključavnica in integrirano dno zagotavljata varno shranjevanje*



Bern[®] – naravna

**10 LET
GARANCIJE**
PROTI
PRERJAVELOSTI



Vitavía

DODATNA OPREMA ZA VAŠO KOVINSKO HIŠKO ZA ORODJE

Ti dodatki vam pomagajo čim bolj učinkovito izkoristiti prostor v hiški za orodje.

Ravno v hiškah za orodje z majhno osnovno površino so lahko stranice dragocena možnost za odlaganje. S primernimi regali iz naše ponudbe boste lahko vse predmete pregledno shranili in jih ponovno našli. Pri iskanju, zlasti v hiškah brez dnevne svetlobe, vam bodo pomagali naši energetske učinkoviti LED trakovi (gl. str. 79).

Naši pripomočki za sidranje zagotavljajo hitro postavitvev. Prosimo, upoštevajte, da se hiško za orodje, odvisno od podlage, na različne načine spoji s temeljem oziroma tlemi iz zemlje.



ZEMELJSKO SIDRO

Jekleno sidro z vijačnim navojem za neposredno sidranje rastlinjakov in hišk za orodje v zemljo | Material: jeklo | Dolžina: pribl. 500 mm | Količina: 2 kosa na pakiranje | Najmanjša potrebna količina: 4 kosi (1 kos na vogal), odvisno od modela več (gl. navodila za montažo) | Posebnost: izvrtane luknje v zgornji plošči za privijačenje v okvir temelja

Št. art.

40002754

TALNI OKVIR

S talnim okvirjem za hiške za orodje Pergart iz vroče pocinkane jekla hitro in preprosto pripravite podlago za poljubno talno oblogo. Primeren talni okvir najdete neposredno v preglednicah s podatki o izdelku na straneh s hiškami za orodje.

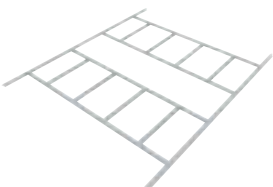

*Optimalno podnožje za
vašo talno oblogo*



REGAL SS 900

Naš komplet za regal SS 900 omogoča stoječo ali visečo namestitvev in se optimalno prilagodi obstoječim prostorskim razmeram.

Št. art.

336109



KOMPLET ZA REGAL BREZ POLIC SS 404

Komplet za regal iz galvanicno pocinkane jeklene pločevine brez polic SS 404 omogoča prilagoditev prostora za shranjevanje vašim potrebam. Sami izberite dolžino odlagalne površine!

Št. art.

336104

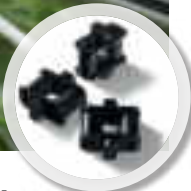

UNIVERZALNA DRŽALA

Uporaba: za fiksiranje visokih predmetov kot so lopate za sneg z vpenjanjem vrvi ali žic | Količina: 10 kosov | Material: umetna masa | Posebnost: rombasta glava za vstavljanje v profile rastlinjakov

Št. art.

250580



KOMPLET UNIVERZALNIH VIJAKOV IN MATIC

Za naknadno uporabo v aluminijastih profilih | Količina: 10 kosov | Material: eloksiran aluminij | Posebnost: rombasti glava

Št. art.

250570



NOSILCI ZA REGAL

Uporaba: za privitje v profil rastlinjaka | Obseg dobave: 2-delni komplet vključno z rombastimi vijaki | Mere: G pribl. 25 cm | Material: aluminij | Posebnost: za pritrnitev lastnih polic

Št. art.

250650

ALUMINIJASTI STENSKI REGAL

Mere: Š 122 x G 15 cm | Material: eloksiran ali prašno barvan aluminij | Barve: eloksiran aluminij ali črna¹⁾

Barva

Št. art.

Eloksiran aluminij 260220

Črna¹⁾ 2602209



Dodatno usklajeno opremo, kot so aluminijaste mize z eno ali dvema ravnema, boste našli med opremo za rastlinjake od strani 64 naprej.



Vitavia

PRAKTIČNO: NAŠA HIŠKA ZA ORODJE NA OSNOVI RASTLINJAKA VITAVIA!

Dodatne artikle opreme boste zaradi zgradbe modela Vitavia Universum našli na straneh z opremo za rastlinjake (od strani 64 naprej).

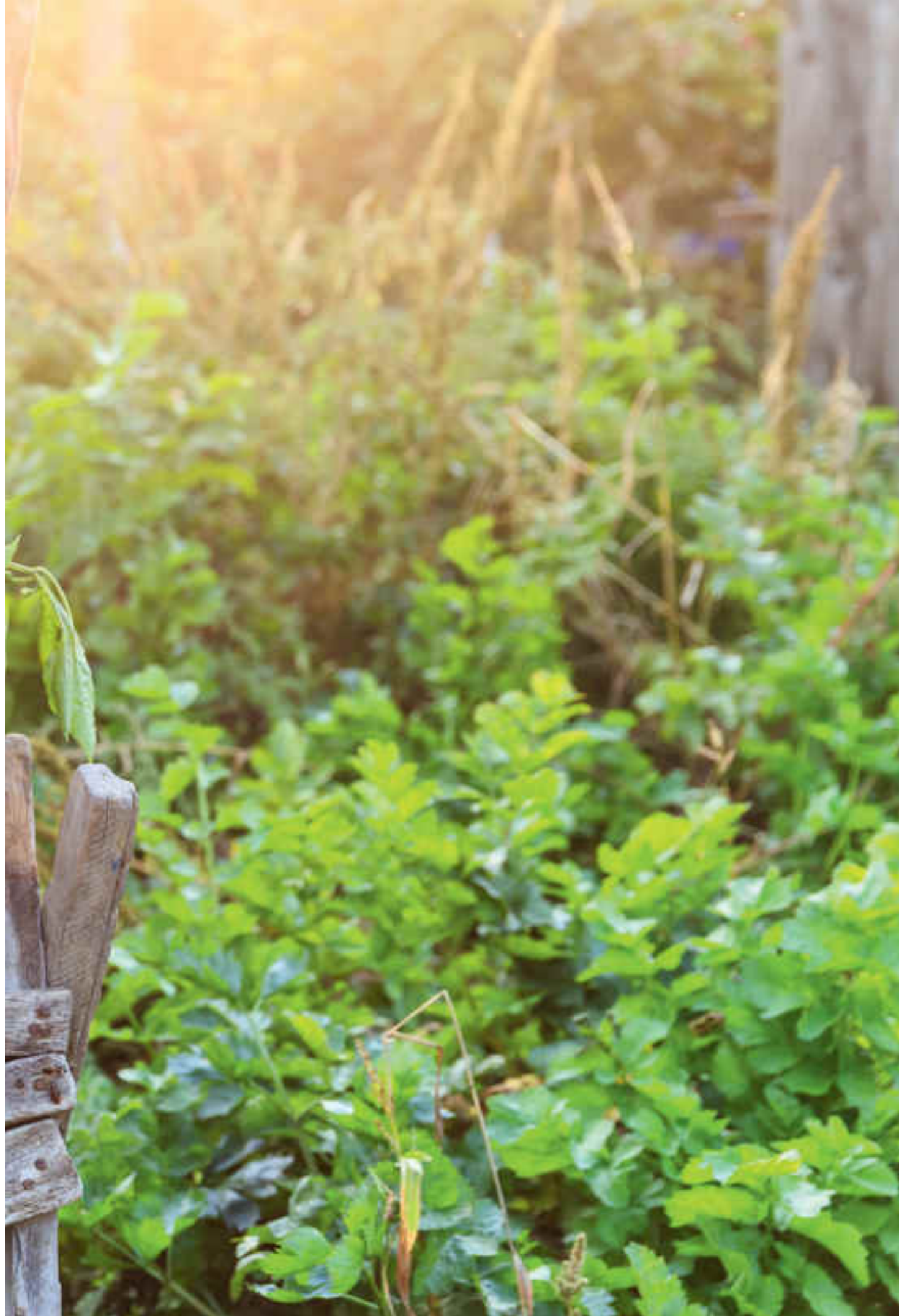



NOVO!

*Novost – hiška za orodje
v kakovosti Vitavia*



PREMIUM HIŠKA ZA ORODJE UNIVERSUM

Vitavia

Podobno kot ob gledanju v nočno nebo ta 10,2 m² velik delovni in skladiščni prostor očarljivo privablja poglede kot zvezde na nebesnem svodu. Popolna kombinacija diskretnosti, estetike in dnevne svetlobe. Vrata so nad kljuko zastekljena in pod njo zaprta, poleg tega pa omogočajo zaklepanje in široko odpiranje ter so opremljena s klasično kljuko. Več informacij najdete na strani 130.

eph.
schmidt

E. P. H. Schmidt & Co. GmbH

Höfkerstraße 30 • 44149 Dortmund, Nemčija

www.eph-schmidt.de • www.vitavia.de

E-pošta: verkauf@eph-schmidt.de

Telefon: +49 231 941655-0 • Faks: +49 231 941655-99

