

# Grădină & Viață 2023

eph.  
schmidt

SERE ȘI ACCESORII, RAME RECI, STRATURI DE GRĂDINĂ SUPRAÎNĂLȚATE, COMPOSTORI,  
DEPOZITE PENTRU LEMNE DE FOC, MAGAZII METALICE PENTRU GRĂDINĂ ȘI MULTE ALTELE



Vitavia

PERGART

GLOBEL



VITAVIA ♦ PERGART ♦ GLOBEL

[www.eph-schmidt.de](http://www.eph-schmidt.de)



# În grădină ACASĂ

Din 1922, afacerea de familie eph schmidt furnizează oamenilor activi produse de înaltă calitate pentru grădină, terasă și balcon.

Serele Vitavia din producția proprie sunt cunoscute pe scară largă. Serele pentru hobby cu rame din aluminiu și diverse sisteme de geamuri aduc bucurie în grădinile grădinarilor amatori și iubitorilor de plante de mulți ani. Selecția largă acoperă cererea de modele clasice pentru începători, de modele atractive care să atragă privirile pe terenul spațios, precum și de case funcționale pentru cultivarea exigentă a legumelor. Sistemele de irigare și alte accesorii utile pentru sere (de la Elgo, Vitavia și Pergart, vezi pag. 64), minisere pentru răsaduri, cutiile de depozitare și magaziile metalice pentru unelte (de la Globel și Pergart, începând de la pag. 108) completează gama cu produse atent selecționate pentru toți cei care sunt activi în grădină.

Pentru prima dată în acest an, eph schmidt oferă Universum (a se vedea pag. 130), o magazie de unelte de fabricație proprie: În timp ce profilele cu cadru dublu sunt derivate de la serele premium testate și impuse pe piață, pentru geamuri și pereții laterali s-a folosit un amestec de panouri sandwich din aluminiu, sticlă și panouri cu cameră goală.

Cu Circus - un alt produs nou - Vitavia a adăugat o volieră pentru păsări gamei sale de lifestyle. Circus (a se vedea pag. 104) a fost, de asemenea, dezvoltat pornind de la o seră Vitavia, popularul pavilion Hera.

Echipamentele de grădină de înaltă calitate realizate din Zinalume® (de la Vitavia începând cu pag. 86) se impun din ce în ce mai mult în cadrul gamei de produse: paturi de răsad ridicate, rafturile pentru lemne de foc, compostoarele și, de asemenea, paturile de interior realizate din acest material special, care sunt adaptate la serele Vitavia (vezi pag. 92) devin din ce în ce mai populare. Produsele sunt vândute în toate marile magazine de bricolaj – eph schmidt are un parteneriat de lungă durată cu majoritatea acestora.

eph schmidt – peste 100 de ani de experiență și idei pentru grădina dumneavoastră!

# CUPRINS

## Grădinărit & Viață

NOU!



NOU!



# 06

## SERE

Vitavia

### MODELE CLASICE

Venus 2500 – 6200	8
Comet 2500 – 6200	10
Planet 2500 – 6200	12
Apollo 2500 – 6200	14
Triton 2500 – 7500	16
Meridian 1 6700 – 11500	18
Meridian 2 6700 – 11500	20
Uranus 6700 – 11500	22
Jupiter 6700 – 11500	24
Olymp 6700 – 11500	26
Cassandra 8300 – 11500	28
Zeus Comfort 6200 – 15700	30

### MODELE SPECIALE

Seră de balcon Polis	32
Orion 3800 – 5000	34
Playa 5900 – 7600	36
Diana 5000 – 11500	38
Sirius Orangerie	40
Hera 4500 – 9000	42
Galaxis	44
Aphrodite 7800 – 11500	46
Fortuna	48

### CĂSUȚE REZEMATE

Ida 900 – 7800	50
Flora	52
Athena 7000 – 11900	54

### DE ȘTIUT

Legendă produse	56
Cunoștințe importante	58
<b>ACCESORII SERE</b>	<b>64</b>
Echipare	66
Ventilație & control temperatură	69
Irigare	72
Elemente de bază	74
Lumină & umbră	79



NOU!





**NOU!**



**NOU!**



**Vitavia**

**NOU!**



**NOU!**



**80**

## DOTARE PENTRU GRĂDINĂ

### MINISERE PENTRU RĂSADURI & PATURI DE RĂSAD RIDICATE

Feronia & Levana	82
Gaia	84
Gaia Jumbo & Gamma	86

### PATURI DE RĂSAD RIDICATE

Linus	88
Vita	90
Acoperișuri paturi de răsad ridicate	94

### EXTRA

Corturi pt. plante & tunel de protecție	96
Etajeră Ardor pentru lemn pentru foc	98
Compostor Tami	100
Miniseră Merlin	102
Volieră Circus pentru păsări	104
Mici elemente extra	106



**108**

## CĂSUȚE PENTRU GRĂDINĂ DIN METAL

### GLOBEL

Manager de grăsină Dream	110
Turn miracol spațiu	112
Atelier de gospodărie Worker	114
Depozit de vis Parker	116
Acoperiș pult Skillion	118
Decorațiuni perete Lean-To	120
Oază pentru biciclete Family	122
Depozit pubele Easy	124
Accesorii	126



**NOU!**



### 108

### VITAVIA & PERGART

### 128

Magazii de grădină Universum	130
------------------------------	-----

**Vitavia**

**NOU!**



Acoperiș cu două ape Düsseldorf	132
Acoperiș cu două ape Düsseldorf II	134
Acoperiș cu două ape Köln II	136
Acoperiș cu două ape Frankfurt II	138
Acoperiș cu două ape Dresden II	140
Acoperiș plat Marburg	142
Acoperiș plat Rheinfelden	144
Acoperiș pult Leipzig II	146
Acoperiș pult Lübeck	148
Cutii de depozitare Linz & Bern	150
Accesorii	152





# *Vitavia* **SERE**

## AȚI AJUNS ÎN LOCUL POTRIVIT DACĂ....

...doriți să aduceți viață în grădina dumneavoastră: pătrundeți în lumea grădinăritului de legume sau treceți la nivelul următor al grădinăritului în seră. Cultivați-vă propria oază de verdeață sau creați cartiere de iarnă pentru plantele dumneavoastră. Poate că aveți cu totul alte idei pe care le puteți realiza cu unul dintre multele noastre modele clasice și extraordinare. Veți vedea: Cu siguranță găsiți ceva pe placul dumneavoastră!

Și pentru a vă asigura că veți obține cât mai mult posibil din creațiile dumneavoastră, puteți găsi accesorii potrivite pentru sere direct după paginile dedicate serelor (de la pagina 64).

# VENUS

## 2500 – 6200

Venus reprezintă alegerea perfectă pentru început: Chiar și grădinarul începător se va distra de minune cu puțin efort sub acoperișul modelului nostru popular.

Certificată TÜV, accesibilă și disponibilă și în dimensiuni mici, de mulți ani, Venus este alegerea clasică pentru cei care încep aventura grădinaritului în seră.

Pentru geamuri, puteți alege între geamuri din policarbonat cu pereți dubli (PCG) și sticlă securizată întărită, cristalină (TG). PCG este disponibil cu o grosime de aproximativ 4 sau 6 mm și este fabricat din policarbonat stabilizat UV. PCG-ul luminatorului are întotdeauna o grosime de aprox. 4 mm.

PCG oferă diferite avantaje și funcționalități în comparație cu sticla, datorită proprietăților sale izolatoare mai ridicate. PCG este mai puțin predispus la rupere și este mai ușor. Suprafața ușor albicioasă refractă lumina, astfel încât, de obicei, nu este necesară umbrirea. Pe de altă parte, sticla securizată întărită garantează o transmisie ridicată a luminii și are un aspect clasic. În zilele însorite și călduroase, sticla trebuie umbrită pentru a proteja plantele de arsuri. Sticla securizată întărită Vitavia, cristalină, este întotdeauna temperată, astfel încât nu se va sparge în condiții normale de stres. În cazul în care se produce o deteriorare, se garantează că nu vor exista muchii ascuțiți.



Geamul de clincher folosit aici are geamurile de sticlă montate, suprapuse și fixate în profil cu cleme cu arc pentru sticlă. Modelul Venus dispune de o ușă glisantă cu funcționare lină, cu rulmenți cu bile, cu o lățime de 0,61 m și o înălțime de 1,61 m.

Este disponibil în patru dimensiuni diferite, cu suprafețe de podea cuprinse între 2,5 și 6,2 m<sup>2</sup> și în trei culori: aluminiu anodizat, smarald acoperit cu pulbere sau negru.

În funcție de model, casa este echipată standard cu unul sau două lumina-toare. Jgheburile de ploaie sunt, de asemenea, echipamente standard.

Accesoriile potrivite, cum ar fi materialul de umbrire și gurile de aerisire laterale, pot fi găsite în secțiunea de accesorii de la paginile 64-79. Un cadru de bază realizat din tablă de oțel galvanizat și acoperit cu vopsea colorată este deosebit de avantajos pentru construcția unui panou la nivelul solului și în unghi drept.

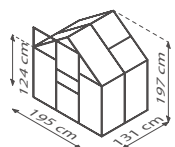
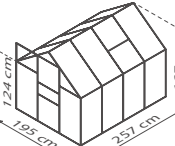

Model	Variante	Aluminiu Anodizat	Smarald <sup>1)</sup>	Negru <sup>1)</sup>
		Nr. articol	Nr. articol	Nr. articol
<b>VENUS 2500</b> Cu 1 aerisire acoperiș  Spațiu pardosea aprox. 2,5 m <sup>2</sup> Dimensiuni bază: 192 x 130 cm 	PGC aprox. 4 mm	260464	261044	40001563
	PGC aprox. 6 mm	260469	261049	40001564
	TG aprox. 3 mm	260465	261045	40001565
	Ramă bază din oțel: H 12.5 cm	263460	261704	267790
<b>VENUS 3800</b> Cu 1 aerisire acoperiș  Spațiu pardosea aprox. 3,8 m <sup>2</sup> Dimensiuni bază: 192 x 192 cm 	PGC aprox. 4 mm	260664	261064	40001566
	PGC aprox. 6 mm	260669	261069	40001567
	TG aprox. 3 mm	260665	261065	40001568
	Ramă bază din oțel: H 12.5 cm	263660	261706	267792
<b>VENUS 5000</b> Cu 1 aerisire acoperiș  Spațiu pardosea aprox. 5 m <sup>2</sup> Dimensiuni bază: 192 x 254 cm 	PGC aprox. 4 mm	260784	261084	40001569
	PGC aprox. 6 mm	260789	261089	40001570
	TG aprox. 3 mm	260785	261085	267085
	Ramă bază din oțel: H 12.5 cm	263780	261708	267794
<b>VENUS 6200</b> Cu 2 aerisiri  Spațiu pardosea aprox. 6,2 m <sup>2</sup> Dimensiuni bază: 192 x 317 cm 	PGC aprox. 4 mm	260864	261104	40001571
	PGC aprox. 6 mm	260869	261109	40001572
	TG aprox. 3 mm	260865	261105	40001573
	Ramă bază din oțel: H 12.5 cm	263860	261710	267796





✓ Modelul perfect pentru începători

✓ Disponibil cu panouri cu pereți dubli sau cu sticlă securizată

✓ Ușă pregătită pentru utilizare cu lacăt

Venus 6200<sup>2</sup> – TG – Aluminiu Anodizat  
În imagine este reprezentată o seră cu accesorii cu cadru de bază din oțel

## RECOMANDARE: Cadru bază din oțel

Cadru de bază din tablă de oțel vopsită oferă o bază solidă pentru serele Vitavia și ajută foarte mult la asigurarea alinierii drepte și la nivel. Faptul că cadru este poziționat exact sub profilul pardoselii conferă, de asemenea, serei o înălțime suplimentară. Spre deosebire de alte substructuri, acesta poate fi conectat direct la fundația corespunzătoare. Se atașează la seră fără șuruburi suplimentare cu ajutorul clemelor de bază furnizate. Pentru mai multe informații, consultați paginile 62–63.



**15 ANI  
GARANȚIE**  
PENTRU CONSTRUCȚIE  
ȘI CADRU

**10 ANI  
GARANȚIE**  
PENTRU PLĂCI CU MIEZ GOL  
IMPOTRIVA INTEMPERILOR



Venus 3800<sup>2</sup> – PCG – Smarald<sup>1</sup>

# COMET

## 2500 – 6200

Pe locuri, fiți gata, verde: Sera Comet vă permite să începeți experiența de grădinărit în seră.

Spre exemplu, acoperișul realizat din plăci de policarbonat cu pereți dubli (PCG) de 4 mm grosime, stabilizat UV, oferă proprietăți izolatoare solide. Acestea protejează împotriva scăderilor de temperatură la începutul sezonului și mai ales pe timp de noapte, dar protejează și plantele de lumină solară în exces. Așadar, începătorii în materie de sere nu trebuie să se preocupe de acești doi factori decât într-o măsură limitată, dacă sera este acoperită corespunzător. În comparație cu sticla, plăcile cu pereți dubli sunt, de asemenea, mai puțin predispuse la spargere și mai ușoare.

Trăsătura distinctivă a serelor Comet este faptul că panourile sunt fixate cu ajutorul unei combinații inedite de inserție și tehnologie de prindere. O caracteristică specială este setul Comfort Set, disponibil opțional, pentru un geam complet fără cleme. Setul este format din benzi PC transparente care înlocuiesc complet clemele cu arc și servesc, de asemenea, ca o protecție la vânt discret și elegant.

O ușă glisantă cu rulmenți cu bile, cu o lățime de 61 cm și o înălțime de 1,61 m, care se deplasează lin, asigură un acces ușor și, împreună cu lumina-torul cu balamale, asigură o ventilație optimă, în special în zilele călduroase de vară.

Comet este disponibilă în patru dimensiuni diferite și trei culori diferite. În plus față de luminatoare, jgheburile fac parte din pachetul standard.

Pentru nivelul solului și construcția dreptunghiulară a serei, un cadru de bază (H 12,5 cm) din tablă de oțel galvanizat și vopsit este deosebit de util.



### RECOMANDAREA NOASTRĂ:

*Comet poate fi îmbrăcată în sticlă în totalitate, fără cleme, utilizând Comfort Set! Benzile transparente înlocuiesc, de asemenea, clipsurile cu arc de pe profilele exterioare.*



Model	Variante	Aluminiu Anodizat	Smarald <sup>1)</sup>	Negru <sup>1)</sup>	
		Nr. articol	Nr. articol	Nr. articol	
<b>COMET 2500</b> Cu 1 aerisire acoperiș  Spațiu pardosea aprox. 2,5 m <sup>2</sup> Dimensiuni bază: 192 x 130 cm		PGC aprox. 4 mm	40002200	40004384	40004377
		Ramă bază din oțel: H 12.5 cm	263460	261704	267790
		Comfort Set fără cleme (benzi PC transparent)	40002579	40002579	40002579
<b>COMET 3800</b> Cu 1 aerisire acoperiș  Spațiu pardosea aprox. 3,8 m <sup>2</sup> Dimensiuni bază: 192 x 192 cm		PGC aprox. 4 mm	40002201	40004383	40004378
		Ramă bază din oțel: H 12.5 cm	263660	261706	267792
		Comfort Set fără cleme (benzi PC transparent)	40002580	40002580	40002580
<b>COMET 5000</b> Cu 1 aerisire acoperiș  Spațiu pardosea aprox. 5,0 m <sup>2</sup> Dimensiuni bază: 192 x 254 cm		PGC aprox. 4 mm	40002202	40004382	40004379
		Ramă bază din oțel: H 12.5 cm	263780	261708	267794
		Comfort Set fără cleme (benzi PC transparent)	40002581	40002581	40002581
<b>COMET 6200</b> Cu 2 aerisiri  Spațiu pardosea aprox. 6,2 m <sup>2</sup> Dimensiuni bază: 192 x 317 cm		PGC aprox. 4 mm	40002203	40004381	40004380
		Ramă bază din oțel: H 12.5 cm	263860	261710	267796
		Comfort Set fără cleme (benzi PC transparent)	40002582	40002582	40002582



✓ Modelul perfect pentru începători cu PCG pentru lumină blândă

✓ Ușă pregătită pentru utilizare cu lacăt

✓ Panourile PCG sunt inserate direct în profilele intermediare din acoperiș și laterale

Comet 6200<sup>2)</sup> – PCG – Negru<sup>1)</sup>  
 În imagine este reprezentată o seră cu accesorii cu cadru de bază din oțel



**15 ANI GARANȚIE**  
 PENTRU CONSTRUCȚIE ȘI CADRU

**10 ANI GARANȚIE**  
 PENTRU PLĂCI CU MIEZ GOL ÎMPOTRIVA ÎNTEMPERILOR



Comet 5000<sup>2)</sup> – PCG – Aluminiu Anodizat  
 În imagine este reprezentată o seră cu accesorii cu cadru de bază din oțel

# PLANET

## 2500 – 6200

Modelul Planet, certificat de TÜV, prezintă începătorilor și grădinarilor amatori diverse opțiuni pentru a le face sezonul de grădinarit mai satisfăcător.

Spre exemplu, aceștia pot alege între plăci de policarbonat cu pereți dubli (PCG) cu grosime de aproximativ 6 mm, stabilizate UV, și sticlă securizată clară (TG) pentru acoperiș. Acoperișul din PCG oferă proprietăți izolatoare fiabile, de exemplu, pentru a atenua scăderile de temperatură la începutul sezonului și mai ales pe timp de noapte și, de asemenea, pentru a proteja plantele de razele prea intense ale soarelui. Pe de altă parte, în cazul geamurilor din sticlă securizată de tip clinker, Planet se integrează perfect în propria grădină, permițând o vedere liberă în – și din – seră. Panourile, fie că sunt din policarbonat sau din sticlă securizată, sunt fixate cu ajutorul tehnologiei verificate și testate a clemei cu arc.

Ușa glisantă cu rulmenți cu bile, cu funcționare lină, nu numai că vă permite să intrați în spațiul verde personal, dar asigură și o ventilație optimă împreună cu luminatorul care poate fi deschis. Jgheburile de ploaie fac, de asemenea, parte din pachetul standard și, cu ajutorul jgheburilor de ploaie disponibile ca accesorii, vă permit să vă udați plantele fără a risipi resurse.



Pentru construcția la nivelul solului și dreptunghiulară a serei, cadrul de bază (H 12,5 cm) întotdeauna inclus, realizat din tablă de oțel galvanizat și vopsit, este deosebit de util.

Planet este disponibilă în patru dimensiuni (2,5 - 6,2 m<sup>2</sup>), trei culori și două tipuri de geamuri. Pentru varianta cu geamuri, recomandăm umbrirea acoperișului (a se vedea p. 79).

### CADRU DE BAZĂ DIN OȚEL INCLUS!

Cadrul de bază din oțel asigură o alunecare lină a ușilor, alinierea optimă a serei și necesită doar o fundație corespunzătoare pentru fixarea la sol (a se vedea și pregătirea fundației la pagina 62)

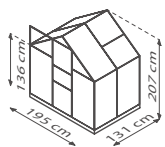
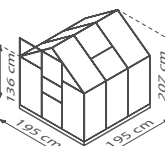

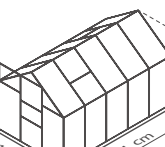
Model	Variante	Aluminiu Anodizat Nr. articol	Smarald <sup>1)</sup> Nr. articol	Negru <sup>1)</sup> Nr. articol
<b>PLANET 2500</b> Cu 1 aerisire acoperiș inclusiv cadru bază din oțel  Spațiu pardosea aprox. 2,5 m <sup>2</sup> Dimensiuni bază: 192 x 130 cm	 PGC aprox. 6 mm	40002204H	40002212H	40002220H
	TG aprox. 3 mm	40002205H	40002213H	40002221H
<b>PLANET 3800</b> Cu 1 aerisire acoperiș inclusiv cadru bază din oțel  Spațiu pardosea aprox. 3,8 m <sup>2</sup> Dimensiuni bază: 192 x 192 cm	 PGC aprox. 6 mm	40002206H	40002214H	40002222H
	TG aprox. 3 mm	40002207H	40002215H	40002223H
<b>PLANET 5000</b> Cu 1 aerisire acoperiș inclusiv cadru bază din oțel  Spațiu pardosea aprox. 5 m <sup>2</sup> Dimensiuni bază: 192 x 254 cm	 PGC aprox. 6 mm	40002208H	40002216H	40002224H
	TG aprox. 3 mm	40002209H	40002217H	40002225H
<b>PLANET 6200</b> Cu 2 aerisiri acoperiș inclusiv cadru bază din oțel  Spațiu pardosea aprox. 6,2 m <sup>2</sup> Dimensiuni bază: 192 x 317 cm	 PGC aprox. 6 mm	40002210H	40002218H	40002226H
	TG aprox. 3 mm	40002211H	40002219H	40002227H



✓ *Include un cadru de bază din oțel cu o înălțime de 12,5 cm!*

✓ *Modelul perfect pentru începători*

✓ *Disponibil cu panouri cu pereți dubli sau cu sticlă securizată*

✓ *Ușă pregătită pentru utilizare cu lacăt*

Planet 5000<sup>2)</sup> – PG – Aluminiu Anodizat

Planet 6200<sup>2)</sup> – PCG – Smarald<sup>1)</sup>



**15 ANI  
GARANȚIE**  
PENTRU CONSTRUCȚIE  
ȘI CADRU

**10 ANI  
GARANȚIE**  
PENTRU PLĂCI CU MIEZ GOL  
IMPOTRIVA INTEMPERILOR



# APOLLO

## 2500 – 6200

Apollo oferă tot ceea ce au nevoie începătorii în grădinăritul în seră și impresionează cu un plus de confort.

Certificată TÜV, cu profile subțiri din aluminiu și cu acoperiș din foi de policarbonat cu pereți dubli (PCG), Apollo deschide calea spre teritoriul necunoscut al grădinăritului în sere: Începătorii pot alege suprafața de cultivare pe care doresc să o gestioneze din patru dimensiuni diferite. Casa poate fi dotată cu geamuri cu pereți dubli de 4 sau 6 mm grosime, în funcție de proprietățile de izolare dorite. Cu echipamentul standard complet, pasionații de grădinărit pot fi siguri că au tot ce au nevoie: Cadre de bază din oțel, luminatoare pentru ventilație și jgheaburi pentru colectarea apei de ploaie.

În acest fel, grădinarul de acasă poate începe noul sezon de grădinărit fără impedimente. Și nu doar în sens figurat: Pragul de la nivelul podelei permite accesul fără bariere prin ușa de 1,74 m înălțime și 61 cm lățime și previne astfel împiedicarea, chiar dacă sacul de pământ de ghiveci de pe braț vă blochează vederea în jos.

Fie că este din aluminiu anodizat, fie că este acoperit cu pulbere de smarald sau neagră: Datorită tratamentului lor de suprafață, profilele sunt protejate în mod optim împotriva coroziunii și a intemperiiilor. Modelul Apollo este

disponibil în patru dimensiuni, două grosimi de geamuri cu pereți dubli și trei culori.



Bancuri de lucru practice și guri de aerisire laterale pot fi găsite în secțiunea noastră de accesorii de la paginile 64-79.



### ȘTIAȚI: INTERIOR&EXTERIOR...

... Straturile Vitavia sunt la fel de potrivite atât pentru utilizarea în seră, cât și în grădină. Acestea sunt disponibile în trei dimensiuni diferite pentru a se potrivi cu modelele noastre de sere. In&Out S, de exemplu, se potrivește perfect pe peretele din spate al modelului Apollo (pagina 68).

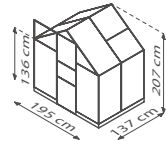
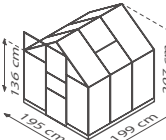

Model	Variante	Aluminiu Anodizat Nr. articol	Smarald <sup>1)</sup> Nr. articol	Negră <sup>1)</sup> Nr. articol
<b>APOLLO 2500</b> Cu 1 aerisire acoperiș inclusiv cadru bază din oțel  Spațiu pardosea aprox. 2,5 m <sup>2</sup> Dimensiuni bază: 194 x 138 cm	 PGC aprox. 4 mm	282004	40001615	40001607
	PGC aprox. 6 mm	282009	40001616	40001608
<b>APOLLO 3800</b> Cu 1 aerisire acoperiș inclusiv cadru bază din oțel  Spațiu pardosea aprox. 3,8 m <sup>2</sup> Dimensiuni bază: 194 x 200 cm	 PGC aprox. 4 mm	282014	40001617	40001609
	PGC aprox. 6 mm	282019	40001618	40001610
<b>APOLLO 5000</b> Cu 1 aerisire acoperiș inclusiv cadru bază din oțel  Spațiu pardosea aprox. 5 m <sup>2</sup> Dimensiuni bază: 194 x 262 cm	 PGC aprox. 4 mm	282024	40001619	40001611
	PGC aprox. 6 mm	282029	40001620	40001612
<b>APOLLO 6200</b> Cu 2 aerisiri acoperiș inclusiv cadru bază din oțel  Spațiu pardosea aprox. 6,2 m <sup>2</sup> Dimensiuni bază: 194 x 325 cm	 PGC aprox. 4 mm	282034	40001621	40001613
	PGC aprox. 6 mm	282039	40001622	40001614



✓ Proprietăți izolatoare remarcabile datorită geamului cu pereți dubli

✓ Ușă pregătită pentru utilizare cu lacăt

✓ Cadru de bază din oțel, înălțime 12.5 cm inclus!

Apollo 6200<sup>2</sup> – PCG – Aluminiu Anodizat

**ACCES COMFORTABIL**

Prag ușă la nivelul podelei



✓ Acces confortabil cu prag de ușă la nivelul podelei



**15 ANI  
GARANȚIE**  
PENTRU CONSTRUCȚIE  
ȘI CADRU

**10 ANI  
GARANȚIE**  
PENTRU PLĂCI CU MIEZ GOL  
IMPOTRIVA INTEMPERIILOR

Apollo 3800<sup>2</sup> – PCG – Negru<sup>1</sup>



# TRITON

## 2500 - 7500

Tehnologie cu caracteristici triple: tehnologia de geamuri stabile la vânt, profilele de design aplatizate și o selecție largă de modele diferite fac din Triton o piesă de aur în clasa entry-level.

Tehnologia unică de conectare a Tritonului asigură o casă extrem de stabilă la vânt. Profilele de design aplatizate conferă casei un strop de eleganță simplă. Și, în sfârșit, dar nu în ultimul rând: Aproape cu siguranță există o seră potrivită pentru grădina dumneavoastră printre numeroasele modele diferite din gama noastră.

Frumoasele rame din aluminiu închid geamurile din ambele părți, pe toată lungimea lor. Se pot introduce în egală măsură geamuri de siguranță clare (TG) și foi de policarbonat cu pereți dubli (PCG) stabile la raze UV. Acest lucru face inutilă utilizarea suplimentară a clipurilor enervante sau a altor elemente de fixare și sporește stabilitatea la vânt.

Opțiunile de geamuri permit grădinarilor casnici să își stabilească propriile priorități în ceea ce privește echipamentul. De exemplu, suprafața albicioasă a foilor cu pereți dubli refractă lumina, astfel încât umbrirea nu este de obicei necesară. În același timp, grosimea de 6 mm îmbunătățește proprietățile de izolare. Cele mai frumoase și mai stabile la vânt geamuri se obțin cu sticlă securizată clară (TG).

Triton este disponibilă în cinci dimensiuni diferite, cu suprafețe de podea de 2.5 maxim 7,5 m<sup>2</sup> și în trei culori: aluminiu anodizat, smarald acoperit cu pulbere sau negru.

Casa este livrată cu un cadru de bază din oțel. În funcție de model, Triton este echipată cu una sau două guri de aerisire pe acoperiș care asigură o ventilație adecvată. Jgheburile de ploaie sunt, de asemenea, echipamente standard. Ușa poate fi instalată fie ca ușă practică glisantă, fie ca ușă batantă. Aceasta are o lățime de 61 cm și o înălțime de 1,64 m.

În cazul în care se utilizează geamuri cu sticlă securizată cristalină (TG), recomandăm umbrirea pentru a proteja de razele intense ale soarelui. Materialul pentru umbrire adecvat și o gamă largă de accesorii utile pot fi găsite la paginile 64-79.

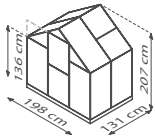
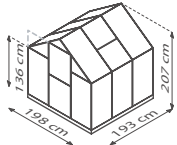
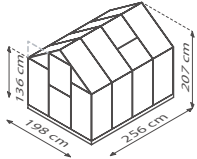
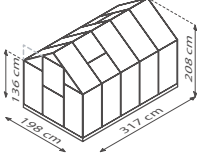
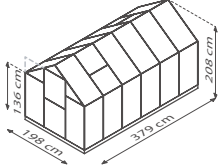

(2500-6200)

Model	Variante	Aluminiu Anodizat	Smarald <sup>1)</sup>	Negru <sup>1)</sup>
		Nr. articol	Nr. articol	Nr. articol
<b>TRITON 2500</b> Cu 1 aerisire acoperiș Inclusiv Cadru de bază din oțel  Spațiu pardosea aprox. 2,6 m <sup>2</sup> Dimensiuni bază: 190 x 129 cm		PGC aprox. 4 mm 262014H	261834H	40004431
	PGC aprox. 6 mm 262019H	261839H	40004435	
	TG aprox. 3 mm 40004509	40004510	40004436	
<b>TRITON 3800</b> Cu 1 aerisire acoperiș Inclusiv Cadru de bază din oțel  Spațiu pardosea aprox. 3,8 m <sup>2</sup> Dimensiuni bază: 190 x 190 cm		PGC aprox. 4 mm 262034H	261844H	40004432
	PGC aprox. 6 mm 262039H	261849H	40004433	
	TG aprox. 3 mm 40003444	40003449	40004434	
<b>TRITON 5000</b> Cu 1 aerisire acoperiș Inclusiv Cadru de bază din oțel  Spațiu pardosea aprox. 5 m <sup>2</sup> Dimensiuni bază: 190 x 254 cm		PGC aprox. 4 mm 262054H	261854H	40004437
	PGC aprox. 6 mm 262059H	261859H	40004438	
	TG aprox. 3 mm 40003445	40003450	40004439	
<b>TRITON 6200</b> Cu 2 aerisiri acoperiș Inclusiv Cadru de bază din oțel  Spațiu pardosea aprox. 6,2 m <sup>2</sup> Dimensiuni bază: 190 x 315 cm		PGC aprox. 4 mm 262074H	261864H	40004440
	PGC aprox. 6 mm 262079H	261869H	40004444	
	TG aprox. 3 mm 40003446	40003451	40004445	
<b>TRITON 7500</b> Cu 2 aerisiri acoperiș Inclusiv Cadru de bază din oțel  Spațiu pardosea aprox. 7,5 m <sup>2</sup> Dimensiuni bază: 190 x 377 cm		PGC aprox. 4 mm 262094H	261874H	40004442
	PGC aprox. 6 mm 262099H	261879H	40004441	





✓ Fără clipsuri datorită tehnologiei de suspendare.

✓ Disponibilă cu panouri cu pereți dubli sau cu sticlă securizată.

✓ Inclusiv cadru de bază din oțel, 12,5cm!

Triton 6200<sup>2)</sup> – PCG – Negru<sup>1)</sup>

✓ Aspect elegant și extrem de rezistent la vânt datorită profilelor de design aplatizate



✓ Ușa poate fi instalată ca ușă glisantă sau batantă



**15 ANI  
GARANȚIE**  
PENTRU CONSTRUCȚIE  
ȘI CADRU

**10 ANI  
GARANȚIE**  
PENTRU PLĂCI CU MIEZ GOL  
IMPOTRIVA INTEMPERILOR



Triton 5000<sup>2)</sup> – TG – Smarald<sup>1)</sup>

# MERIDIAN 1

## 6700 - 11500

Modelul Meridian 1, certificat TÜV, este pur și simplu perfect pentru grădinăritul extensiv în propria seră.

În comparație cu modelele pentru încăpători, înălțimea și lățimea modelului oferă plantelor mai mult spațiu pentru a crește și a se dezvolta. Cu înălțimile sale confortabile (laturi: 1,37 m, ușa: 1,75 m, coamă: 2,32 m), grădinarul are și el de câștigat, deoarece se poate deplasa în seră fără a fi nevoit să se aplece.

Există mai multe opțiuni pentru acoperiș: Frumoasă și clasică, cu geam securizat cu grosimea de aprox. 3 mm, clară (TG), grădinarul se bucură de vederea liberă a propriei grădini de verdeturi. În funcție de proprietățile de izolare dorite, se recomandă, de asemenea, plăci de polycarbonat cu pereți dubli (PCG) cu o grosime de aprox. 4 sau 6 mm. Acestea sunt fabricate din polycarbonat stabilizat UV. Geamul luminatorului are întotdeauna o grosime de aprox. 4 mm cu PCG. Pe lângă proprietățile de izolare mai ridicate, panourile cu pereți dubli oferă, de asemenea, o protecție superioară împotriva soarelui intens: Suprafața ușor albicioasă refractă lumina, astfel încât, de obicei, nu este necesară umbrirea. Atunci când sunt acoperite cu sticlă securizată clară (TG), umbrirea ajută la protejarea plantelor împotriva arderii în zilele însorite și călduroase. Sticla securizată folosită de Vitavia, spre deosebire de sticla albă folosită adesea în alte sere, nu se sparge niciodată cu muchii ascuțite și, prin urmare, asigură siguranța în grădina dumneavoastră.

Geamurile, fie că sunt din polycarbonat sau din sticlă securizată, sunt ancorate în profil cu ajutorul clemelor cu arc, care au dat dovadă de eficiență. În timp ce plăcile cu pereți dubli sunt montate în panouri mari între profile, geamurile de sticlă sunt montate suprapuse (geamuri de tip clinker).

Fiecare model este echipat cu o aerisire laterală, două aerisiri de acoperiș și jgheaburi în pachetul standard.

Meridian 1 este disponibil în patru dimensiuni diferite, cu suprafețe de podea cuprinse între 6,7 și 11,5 m<sup>2</sup>, trei tipuri de geamuri și în trei culori: aluminiu anodizat, smarald acoperit cu pulbere sau negru.



Model	Variante	Aluminiu Anodizat	Smarald <sup>1)</sup>	Negru <sup>1)</sup>	
		Nr. articol	Nr. articol	Nr. articol	
<b>MERIDIAN 1 6700</b> Cu 2 aerisiri pentru acoperiș + aerisire laterală  Spațiu pardosea aprox. 6,7 m <sup>2</sup> Dimensiuni bază: 254 x 254 cm		PGC aprox. 4 mm	40002292	40002304	40002316
		PGC aprox. 6 mm	40002293	40002305	40002317
		TG aprox. 3 mm	40002294	40002306	40002318
		Ramă bază din oțel: H 6 cm	263882	261718	268882
<b>MERIDIAN 1 8300</b> Cu 2 aerisiri pentru acoperiș + aerisire laterală  Spațiu pardosea aprox. 8,3 m <sup>2</sup> Dimensiuni bază: 254 x 317 cm		PGC aprox. 4 mm	40002295	40002307	40002319
		PGC aprox. 6 mm	40002296	40002308	40002320
		TG aprox. 3 mm	40002297	40002309	40002321
		Ramă bază din oțel: H 6 cm	264102	261720	268102
<b>MERIDIAN 1 9900</b> Cu 2 aerisiri pentru acoperiș + aerisire laterală  Spațiu pardosea aprox. 9,9 m <sup>2</sup> Dimensiuni bază: 254 x 379 cm		PGC aprox. 4 mm	40002298	40002310	40002322
		PGC aprox. 6 mm	40002299	40002311	40002323
		TG aprox. 3 mm	40002300	40002312	40002324
		Ramă bază din oțel: H 6 cm	264122	261728	268122
<b>MERIDIAN 1 11500</b> Cu 2 aerisiri pentru acoperiș + aerisire laterală  Spațiu pardosea aprox. 11,5 m <sup>2</sup> Dimensiuni bază: 254 x 441 cm		PGC aprox. 4 mm	40002301	40002313	40002325
		PGC aprox. 6 mm	40002302	40002314	40002326
		TG aprox. 3 mm	40002303	40002315	40002327
		Ramă bază din oțel: H 6 cm	264142	261748	268142
<b>Extensie ușă pentru ușa glisantă dublă pentru modelele Meridian I PCG (panouri neincluse)</b>		Dimensiuni extensie ușă: W 60 x H 175 cm – Indică o glisare dublă a ușii Dimensiuni W 122 x H 175 cm	260230	2602304	2602307



- ✓ *Mai înalte și mai late decât modelele pentru începători*
- ✓ *Disponibilă cu panouri cu pereți dubli sau cu sticlă securizată*
- ✓ *Ventilație optimizată datorită combinării acoperișului cu aerisirea*

Meridian 1 8300<sup>2</sup> – TG – Aluminu Anodizat  
 În imagine este reprezentată o seră cu accesorii cu cadru de bază din oțel.



Meridian 1 6700<sup>2</sup> – PCG – Smarald<sup>1</sup>  
 În imagine este reprezentată o seră cu accesorii cu cadru de bază din oțel.

**15 ANI GARANȚIE**  
 PENTRU CONSTRUCȚIE ȘI CADRU

**10 ANI GARANȚIE**  
 PENTRU PLĂCI CU MIEZ GOL IMPOTRIVA INTEMPERIILOR

# MERIDIAN 2

## 6700 - 11500

Atât plantele, cât și grădinarii avansați din sere se vor simți rapid ca acasă în Meridian 2, certificată TÜV.

Ca și în cazul Meridian 1, înălțimea și lățimea oferă mai mult spațiu pentru a crește și a se dezvolta în comparație cu modelele pentru începători. Cu înălțimile sale confortabile (laturi: 1,37 m, ușă: 1,75 m, coamă: 2,32 m) și grădinarul poate lucra întotdeauna în picioare în seră.

Fie că este frumos și clasic vitrată cu sticlă securizată clară (TG) de aprox. 3 mm grosime sau pentru o mai bună izolare cu foi de policarbonat cu pereți dubli de 4 sau 6 mm grosime (PCG): Ușa glisantă dublă largă și aerisirea laterală transformă Meridian 2 într-o oază de-a dreptul plăcută. În același timp, aerisirea laterală, în combinație cu cele două luminatoare asigură, de asemenea, o ventilație remarcabilă.

Meridian 2 este deosebit de primitoare cu geamurile sale clasice cu sticlă securizată (TG) clară: Aceasta oferă o priveliște asupra propriilor plante verzi și sporește caracterul confortabil al casei. În funcție de proprietățile de izolare dorite, se potrivesc foarte bine și plăcile cu pereți dubli (PCG) cu o grosime de aprox. 4 sau 6 mm (luminatoarele sunt întotdeauna de aprox. 4 mm). sunt fabricate din policarbonat stabilizat UV. Pe lângă proprietățile de izolare mai ridicate, plăcile cu pereți dubli oferă și o protecție mai bună

împotriva soarelui prea intens - atunci când se acoperă cu sticlă securizată, clară (TG), trebuie avute în vedere ajutoarele de umbră (a se vedea p. 79).

În timp ce în cazul geamurilor cu pereți dublii, plăcile întregi de policarbonat sunt fixate între profile, în cazul geamurilor clinker utilizate în acest caz, geamurile de sticlă sunt montate suprapuse.

Meridian 2 este disponibil în patru dimensiuni diferite, cu suprafețe de podea cuprinse între 6,7 și 11,5 m<sup>2</sup>, trei tipuri de geamuri și în trei culori: aluminiu anodizat, smarald acoperit cu pulbere sau negru.

Fiecare model este echipat cu o aerisire laterală, două aerisiri de acoperiș și jgheaburi în pachetul standard.



### ȘTIAȚI: ZOODELS...

...reprezintă o alternativă dietetică a tăieților din paste. Tot ceea ce trebuie să faceți este să curățați dovleceii proaspăt recoltați în benzi sub formă de spaghetti.



Model	Variante	Aluminiu Anodizat	Smarald <sup>1)</sup>	Negru <sup>1)</sup>	
		Nr. articol	Nr. articol	Nr. articol	
<b>MERIDIAN 2 6700</b> Cu 2 aerisiri pentru acoperiș + aerisire laterală  Spațiu pardosea aprox. 6,7 m <sup>2</sup> Dimensiuni bază: 254 x 254 cm		PGC aprox. 4 mm	40002328	40002340	40002352
		PGC aprox. 6 mm	40002329	40002341	40002353
		TG aprox. 3 mm	40002330	40002342	40002354
		Ramă bază din oțel: H 6 cm	263882	261718	268882
<b>MERIDIAN 2 8300</b> Cu 2 aerisiri pentru acoperiș + aerisire laterală  Spațiu pardosea aprox. 8,3 m <sup>2</sup> Dimensiuni bază: 254 x 317 cm		PGC aprox. 4 mm	40002331	40002343	40002355
		PGC aprox. 6 mm	40002332	40002344	40002356
		TG aprox. 3 mm	40002333	40002345	40002357
		Ramă bază din oțel: H 6 cm	264102	261720	268102
<b>MERIDIAN 2 9900</b> Cu 2 aerisiri pentru acoperiș + aerisire laterală  Spațiu pardosea aprox. 9,9 m <sup>2</sup> Dimensiuni bază: 254 x 379 cm		PGC aprox. 4 mm	40002334	40002346	40002358
		PGC aprox. 6 mm	40002335	40002347	40002359
		TG aprox. 3 mm	40002336	40002348	40002360
		Ramă bază din oțel: H 6 cm	264122	261728	268122
<b>MERIDIAN 2 11500</b> Cu 2 aerisiri pentru acoperiș + aerisire laterală  Spațiu pardosea aprox. 11,5 m <sup>2</sup> Dimensiuni bază: 254 x 441 cm		PGC aprox. 4 mm	40002337	40002349	40002361
		PGC aprox. 6 mm	40002338	40002350	40002362
		TG aprox. 3 mm	40002339	40002351	40002363
		Ramă bază din oțel: H 6 cm	264142	261748	268142



✓ *Ventilație optimizată datorită  
combinării acoperișului cu  
aerisiri laterale*

✓ *Ușă dublă generoasă pregătită  
pentru utilizare cu lacăt*

✓ *Disponibilă cu panouri cu pereți  
dubli sau cu sticlă securizată*

Meridian 2 8300<sup>2</sup> – PCG – Aluminu Anodizat  
În imagine este reprezentată o seră cu accesorii cu cadru de bază din oțel.

Meridian 2 11500<sup>2</sup> – TG – Negru<sup>1</sup> – În imagine este reprezentată o seră cu accesorii cu cadru de bază din oțel.



**15 ANI  
GARANȚIE**  
PENTRU CONSTRUCȚIE  
ȘI CADRU

**10 ANI  
GARANȚIE**  
PENTRU PLĂCI CU MIEZ GOL  
IMPOTRIVA INTEMPERIILOR

# URANUS

## 6700 - 11500

**Spațiu liber pentru a fi creativ: Atât plantele înalte, cât și grădinarii înalți se vor bucura de Uranus, deoarece există suficient spațiu pentru ambii. Un vis pentru toți pasionații de plante!**

Uranus, certificată TÜV, este perfectă pentru grădinarii avansați. Cu înălțimea excepțională a coamei de 2,48 m și înălțimea la streășină de 1,54 m, Uranus oferă, de asemenea, suficient spațiu pentru plantele înalte.

Pentru geamuri, puteți alege între geamuri securizate cu o grosime de aproximativ 3 mm, clare (TG) și plăci de policarbonat cu pereți dubli (PCG). Geamurile cu pereți dubli sunt disponibile cu o grosime de aprox. 4 sau 6 mm și sunt realizate din policarbonat stabilizat UV.

Geamul de aerisire a deschiderii acoperișului vine întotdeauna cu o grosime de 4 mm pentru toate modelele vitrate cu PCG. Geamul cu pereți dubli oferă proprietăți de izolare mai bune decât sticla, este mai puțin predispus la spargere și mai ușor. Suprafața ușor albicioasă refractă lumina, astfel încât, de obicei, nu este necesară umbrirea.

Sticla securizată întărită, clară (TG) pe care o folosește Vitavia este, de asemenea, rezistentă la spargere și, datorită pretensionării termice, asigură faptul că bucățile de sticlă nu se fragmentează periculos în cazul în care

se sparg. De asemenea, lasă vederea neobstrucționată și, datorită absenței urmelor de uzură, garantează că sera

va rămâne o priveliște frumoasă în grădină pe termen lung. În zilele însorite și călduroase, recomandăm un ajutor de umbrire pentru a proteja plantele de ardere.

Uranus este disponibilă în patru dimensiuni diferite - cu suprafețe de bază de la 6,7 la 11,5 m<sup>2</sup> - în trei tipuri de geamuri și în trei culori: aluminiu anodizat, acoperire cu pulbere smarald sau neagră.

Geamurile din sticlă de mari dimensiuni, precum și plăcile cu pereți dubli sunt fixate pe profil cu ajutorul unor cleme de fixare a arcurilor de geam. Modelul este prevăzut cu o ușă glisantă dublă cu rulmenți cu bile, cu o lățime de 1,22 m și o înălțime de 1,91 m.

Fiecare model este echipat standard cu două sau patru guri de aerisire a acoperișului și jgheaburi de ploaie. Gurile de aerisire laterale pentru o ventilație optimă și jgheaburile pot fi găsite la paginile 64 și 79 de accesorii.

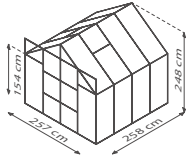
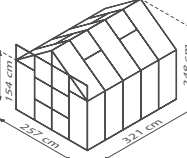
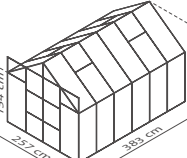
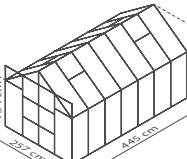

Model	Variante	Aluminiu Anodizat	Smarald <sup>1)</sup>	Negru <sup>1)</sup>
		Nr. articol	Nr. articol	Nr. articol
<b>URANUS 6700</b> Cu 2 aerisiri pentru acoperiș  Spațiu pardosea aprox. 6,7 m <sup>2</sup> Dimensiuni bază: 254 x 254 cm 	PGC aprox. 4 mm	264884	261384	268884
	PGC aprox. 6 mm	264889	261389	268889
	TG aprox. 3 mm	264885	261385	268885
	Ramă bază din oțel: H 6 cm	263882	261718	268882
<b>URANUS 8300</b> Cu 4 aerisiri pentru acoperiș  Spațiu pardosea aprox. 8,3 m <sup>2</sup> Dimensiuni bază: 254 x 317 cm 	PGC aprox. 4 mm	264904	261404	268904
	PGC aprox. 6 mm	264909	261409	268909
	TG aprox. 3 mm	264905	261405	268905
	Ramă bază din oțel: H 6 cm	264102	261720	268102
<b>URANUS 8300 SET</b> Seră Uranus 8300 Inclusiv LED light Long (vezi p. 79)	TG aprox. 3 mm	-	-	40001003
<b>URANUS 9900</b> Cu 4 aerisiri pentru acoperiș  Spațiu pardosea aprox. 9,9 m <sup>2</sup> Dimensiuni bază: 254 x 379 cm 	PGC aprox. 4 mm	264924	261424	268924
	PGC aprox. 6 mm	264929	261429	268929
	TG aprox. 3 mm	264925	261425	268925
	Ramă bază din oțel: H 6 cm	264122	261728	268122
<b>URANUS 11500</b> Cu 4 aerisiri pentru acoperiș  Spațiu pardosea aprox. 11,5 m <sup>2</sup> Dimensiuni bază: 254 x 441 cm 	PGC aprox. 4 mm	264944	261444	268944
	PGC aprox. 6 mm	264949	261449	268949
	TG aprox. 3 mm	264945	261445	268945
	Ramă bază din oțel: H 6 cm	264142	261748	268142



✓ *Mult spațiu datorită frononului înalt și pereților laterali înalți*

✓ *Până la patru lămpă pentru o ventilație optimă*

✓ *Ușă pregătită pentru utilizare cu lacăt*

Uranus 8300<sup>3)</sup> – PCG – Smarald<sup>2)</sup>  
În imagine este reprezentată o seră cu accesorii cu cadru de bază din oțel.



**SET**  
*Lampă LED*



**15 ANI  
GARANȚIE**  
PENTRU CONSTRUCȚIE  
ȘI CADRU

**10 ANI  
GARANȚIE**  
PENTRU PLĂCI CU MIEZ GOL  
IMPOTRIVA INTEMPERILOR



Uranus 11500<sup>2)</sup> – PCG – aluminiu anodizat  
În imagine este reprezentată o seră cu accesorii cu cadru de bază din oțel.

# JUPITER

## 6700 - 11500

Jupiter - cea mai mare planetă din sistemul nostru solar - reprezintă sursa de inspirație pentru denumirea acestei sere cu design generos, destinată grădinarilor avansați.

Asemănătoare cu Uranus, Jupiter, certificată TÜV, se remarcă prin laturile sale excepțional de înalte și prin coama înaltă. În orice caz, Jupiter oferă o aerisire laterală suplimentară. Ceea ce pare a fi o îmbunătățire mică are un impact mare în acest caz: Ventilația combinată și decalată din acoperiș și laterală crează o circulație optimă a aerului. Acest lucru ajută plantele dumneavoastră să respire.

Jupiter este disponibil cu geam complet vitrat, cu sticlă securizată cu grosime de aproximativ 3 mm, clară (TG) sau cu foi de policarbonat cu pereți dubli (PCG). TG lasă să intre multă lumină în seră și își păstrează frumusețea pe termen lung datorită lipsei de uzură. Vederea neobstrucționată a serei îi permite acesteia să se integreze perfect în mediul înconjurător. Recomandăm umbrirea pentru a proteja plantele de ardere. Sticla securizată nu se sparge în muchii ascuțite și astfel oferă mai multă siguranță în comparație cu sticla albă. Plăcile cu pereți dubli, disponibile cu o grosime de aprox. 4 sau 6 mm (luminatoarele întotdeauna cu aprox. 4 mm), au proprietăți izolatoare mai bune. Acestea sunt fabricate din policarbonat stabilizat UV, rezistent la spargere. Suprafața ușor albicioasă refractă lumina, astfel încât, de obicei, nu este necesară umbrirea. Geamurile de sticlă de

mari dimensiuni și plăcile cu pereți dubli sunt ancorate în cadru cu ajutorul tehnicii verificate și testate a clipsului cu arc pentru sticlă.

Jupiter este disponibilă în patru dimensiuni, cu suprafețe de 6,7 până la 11,5 m<sup>2</sup> și în trei culori diferite: aluminiu anodizat, acoperită în pulbere neagră sau smarald.

Modelul este prevăzut cu o ușă glisantă dublă cu funcționare lină, cu rulmenți cu bile, cu o lățime de 1,22 m și o înălțime de 1,91 m. Fiecare model este echipat în mod standard cu o gură de aerisire laterală și două sau patru guri de aerisire pe acoperiș și jgheaburi de ploaie.



### ȘTIATI CĂ: MAJORITATEA?

Varietățile de varză iubesc aerul curat. Ca atare, se vor dezvolta foarte bine în sera optimizată cu ventilație Jupiter.

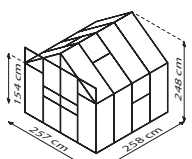
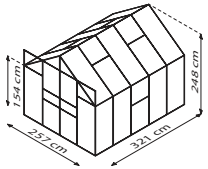
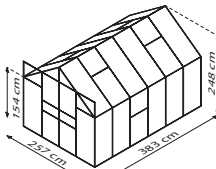
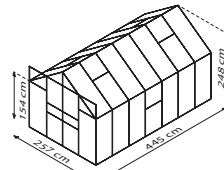

Model	Variante	Aluminiu Anodizat	Smarald <sup>1)</sup>	Negru <sup>1)</sup>	
		Nr. articol	Nr. articol	Nr. articol	
<b>JUPITER 6700</b> Cu 2 aerisiri pentru acoperiș + aerisire laterală  Spațiu pardosea aprox. 6,7 m <sup>2</sup> Dimensiuni bază: 254 x 254 cm		PGC aprox. 4 mm	40002228	40002253	40002265
		PGC aprox. 6 mm	40002229	40002254	40002266
		TG aprox. 3 mm	40002230	40002255	40002267
		Ramă bază din oțel: H 6 cm	263882	261718	268882
<b>JUPITER 8300</b> Cu 4 aerisiri pentru acoperiș + aerisire laterală  Spațiu pardosea aprox. 8,3 m <sup>2</sup> Dimensiuni bază: 254 x 317 cm		PGC aprox. 4 mm	40002231	40002256	40002268
		PGC aprox. 6 mm	40002232	40002257	40002269
		TG aprox. 3 mm	40002233	40002258	40002270
		Ramă bază din oțel: H 6 cm	264102	261720	268102
<b>JUPITER 8300 SET</b> Seră Jupiter 8300 Inclusiv LED light Long (vezi p. 79)		TG aprox. 3 mm	-	-	40002271
<b>JUPITER 9900</b> Cu 4 aerisiri pentru acoperiș + aerisire laterală  Spațiu pardosea aprox. 9,9 m <sup>2</sup> Dimensiuni bază: 254 x 379 cm		PGC aprox. 4 mm	40002234	40002259	40002272
		PGC aprox. 6 mm	40002235	40002260	40002273
		TG aprox. 3 mm	40002236	40002261	40002274
		Ramă bază din oțel: H 6 cm	264122	261728	268122
<b>JUPITER 11500</b> Cu 4 aerisiri pentru acoperiș + aerisire laterală  Spațiu pardosea aprox. 11,5 m <sup>2</sup> Dimensiuni bază: 254 x 441 cm		PGC aprox. 4 mm	40002238	40002262	40002275
		PGC aprox. 6 mm	40002251	40002263	40002276
		TG aprox. 3 mm	40002252	40002264	40002277
		Ramă bază din oțel: H 6 cm	264142	261748	268142





✓ *Ventilație optimizată datorită combinării acoperișului cu aerisiri laterale.*

✓ *Mult spațiu datorită frontonului înalt și pereților laterali înalți*

✓ *Setul este compus din: Black Jupiter 8300 din sticlă securizată întărită, cu lumină LED*

✓ *Ușă pregătită pentru utilizare cu lacăt*

Jupiter pe timp de noapte: 8300 SET<sup>2)</sup> – TG – Negru<sup>2)</sup>  
În imagine este reprezentată o seră cu accesorii cu cadru de bază din oțel.

**SET**  
Lampă LED



Jupiter 11500<sup>2)</sup> – PCG – Aluminiu Anodizat – În imagine este reprezentată o seră cu accesorii cu cadru de bază din oțel.



**15 ANI  
GARANȚIE**  
PENTRU CONSTRUCȚIE  
ȘI CADRU

**10 ANI  
GARANȚIE**  
PENTRU PLĂCI CU MIEZ GOL  
IMPOTRIVA INTEMPERIILOR

# OLYMP

## 6700 - 11500

Spațioase, sigure și cu uși și guri de aerisire, la fel ca acasă: Olymp este pur și simplu făcută să te simți bine!

Împreună cu ușa înaltă cu două aripi, cu prag la nivelul podelei, aranjamentul combinat de guri de aerisire laterale și luminatoare contribuie în mod semnificativ la acest lucru - acestea asigură o circulație excelentă a aerului și o senzație confortabilă de acasă.

Fie că sunt vitrate cu sticlă securizată clară (TG), fie cu foi de policarbonat cu pereți dubli (PCG) stabile la raze UV, cu o grosime de aproximativ 4 mm sau 6 mm: Geamurile se întind pe toată înălțimea panourilor laterale. Complet echipată cu sticlă securizată cu grosimea de aprox. 3 mm, rezistent la spargere, Olymp se integrează elegant și valoros în grădina dumneavoastră. Oferă plantelor multă lumină și favorizează astfel creșterea, deși este necesar un ajutor de umbră, în special în zilele însorite, pentru a evita efectul de sticlă arsă. Pe de altă parte, geamurile cu pereți dubli refractează lumina prin suprafața lor ușor albicioasă. De asemenea, acestea îmbunătățesc proprietățile de izolare, astfel încât încălzirea poate fi mai eficientă la începutul și la sfârșitul sezonului de grădinarit.

Nu contează dacă au grosimea de 4 mm sau 6 mm: Clienții Vitavia se pot baza pe un material de înaltă calitate pentru plăcile cu pereți dubli: Panourile din policarbonat fabricate în Germania sunt stabile la UV și, prin urmare,

mai durabile decât panourile convenționale. Acestea sunt închise pe laturile lungi, ceea ce stabilizează

panourile în punctele de contact cu profilul de seră, deoarece nu există camere goale deschise la margine, care ar putea fi ușor de lovit.

Olymp este disponibilă în patru dimensiuni diferite, cu suprafețe de podea de la 6,7 până la 11,5 m<sup>2</sup>, în trei tipuri de geamuri și în trei culori diferite.

Două luminatoare, o gură de aerisire laterală, un jgheab și cadrul de bază din oțel fac parte din pachetul standard.



Model	Variante	Aluminiu Anodizat	Smarald <sup>1)</sup>	Negru <sup>1)</sup>	
		Nr. articol	Nr. articol	Nr. articol	
<b>OLYMP 6700</b> Cu 2 aerisiri acoperiș + aerisire laterală Inclusiv Cadru de bază din oțel  Spațiu pardosea aprox. 6,7 m <sup>2</sup> Dimensiuni bază: 254 x 254 cm		PGC aprox. 4 mm	40004051	40004060	40004069
		PGC aprox. 6 mm	40004052	40004061	40004070
		TG aprox. 3 mm	40004053	40004062	40004071
<b>OLYMP 8300</b> Cu 4 aerisiri acoperiș + aerisire laterală Inclusiv Cadru de bază din oțel  Spațiu pardosea aprox. 8,3 m <sup>2</sup> Dimensiuni bază: 254 x 317 cm		PGC aprox. 4 mm	40004078	40004087	40004096
		PGC aprox. 6 mm	40004079	40004088	40004097
		TG aprox. 3 mm	40004080	40004089	40004098
<b>OLYMP 9900</b> Cu 4 aerisiri acoperiș + aerisire laterală Inclusiv Cadru de bază din oțel  Spațiu pardosea aprox. 9,9 m <sup>2</sup> Dimensiuni bază: 254 x 379 cm		PGC aprox. 4 mm	40004105	40004114	40004123
		PGC aprox. 6 mm	40004106	40004115	40004124
		TG aprox. 3 mm	40004107	40004116	40004125
<b>OLYMP 11500</b> Cu 4 aerisiri acoperiș + aerisire laterală Inclusiv Cadru de bază din oțel  Spațiu pardosea aprox. 11,5 m <sup>2</sup> Dimensiuni bază: 254 x 441 cm		PGC aprox. 4 mm	40004272	40004275	40004278
		PGC aprox. 6 mm	40004273	40004276	40004279
		TG aprox. 3 mm	40004274	40004277	40004280



✓ Ușă dublă blocabilă, cu mâner de ușă

✓ Ventilație optimizată datorită combinării acoperișului cu aerisiri laterale

✓ Fronton înalt și pereți laterali înalți

✓ Certificată TÜV

Olymp 6700<sup>2l</sup> – TG – Negru<sup>1)</sup>

### ACCES COMFORTABIL

Ușă dublă batantă cu prag la nivelul podelei

Olymp 11500<sup>2l</sup> – PCG – Aluminiu Anodizat



**15 ANI GARANȚIE**  
PENTRU CONSTRUCȚIE ȘI CADRU

**10 ANI GARANȚIE**  
PENTRU PLĂCI CU MIEZ GOL ÎMPOTRIVA ÎNTEMPERILOR

# CASSANDRA

## 8300 - 11500

lată cât de confortabilă poate fi viața în aer liber: Construită pe o bază solidă, sera dumneavoastră va deveni rapid o a doua casă, adăugând grădinii dumneavoastră un aer mediteranean.

Cassandra se deosebește de sera clasică, complet vitrată, prin baza sa din cărămidă: Geamul discret de confidențialitate, climatul prietenos și aspectul general solid conferă acestei sere un aer extrem de primitor pentru multe ore confortabile în propriul spațiu verde.

Baza poate fi comandată pur și simplu direct sau poate fi proiectată în funcție de dorințele dumneavoastră. Astfel, puteți alege: Între soluția confortabilă pre-configurată sau o bază care se integrează organic în conceptul general al grădinii dumneavoastră. Setul este format din sera și kitul de bază realizat din cărămizi de fabrică. Pietrele sunt disponibile în două culori, gresie sau antracit, și reproduc aspectul de înaltă calitate al unui zid de cărămidă.

Plantele se vor simți, de asemenea, ca acasă în modelul Cassandra: Geamul securizat, clar (TG), permite pătrunderea maximă a luminii solare în seră, unde pot crește legume, fructe, ierburi și plante ornamentale pe o suprafață de până la 11,5 m<sup>2</sup> și o înălțime de până la 2,49 m.

Cassandra este excelent ventilată de cele patru guri de aerisire pentru acoperiș furnizate. Ușa glisantă dublă cu rulmenți cu bile are un prag la

nivelul podelei, o lățime de 1,22 m și o înălțime de 1,94 m. Aceasta rulează fără probleme și oferă astfel un acces confortabil chiar și într-un scaun cu rotile, cu un cărucior – sau cu o roabă.

La fel ca orice seră Vitavia, Cassandra este echipată în varianta standard cu jgheaburi. O caracteristică specială sunt țevile de coborâre a apei de ploaie incluse în pachetul de livrare, care direcționează apa de ploaie departe de baza peretelui pentru a-l proteja cât mai mult posibil de umiditate.

Cassandra este disponibilă în trei dimensiuni, un tip de geam (sticlă securizată), două culori și cu sau fără set de bază de perete.



### BURLANE SCURGERE APĂ DE PLOAIE INCLUSE!

Protejați în mod fiabil colțurile bazei din cărămidă a serei Cassandra de scurgerea apei de ploaie cu ajutorul burlanelor de scurgere Variante apei de ploaie incluse.

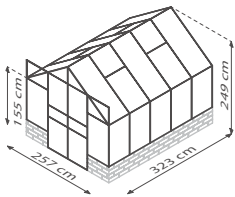
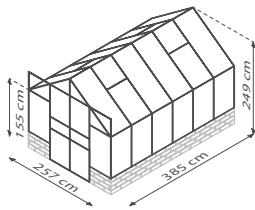
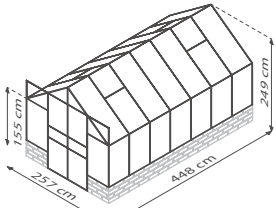

Model	Variante	Aluminiu Anodizat Nr. articol	Negru <sup>1)</sup> Nr. articol
<b>CASSANDRA 8300</b> Cu 4 aerisiri acoperiș  Spațiu pardosea aprox. 8,3 m <sup>2</sup> Dimensiuni bază: 256 x 325 x 50 cm 	TG aprox. 3 mm (pietre bază neincluse)	40003493	40003499
	Set: TG aprox. 3 mm Inclusiv perete bază Culoare: Siola Nisip	40003494	40003500
	Set: TG aprox. 3 mm Inclusiv perete bază Culoare: Siola antracit	40003495	40003501
<b>CASSANDRA 9900</b> Cu 4 aerisiri acoperiș  Spațiu pardosea aprox. 9,9 m <sup>2</sup> Dimensiuni bază: 256 x 388 x 50 cm 	TG aprox. 3 mm (pietre bază neincluse)	262085	268085
	Set: TG aprox. 3 mm Inclusiv perete bază Culoare: Siola Nisip	40000667	40000671
	Set: TG aprox. 3 mm Inclusiv perete bază Culoare: Siola antracit	40000668	40000672
<b>CASSANDRA 11500</b> Cu 4 aerisiri acoperiș  Spațiu pardosea aprox. 11,5 m <sup>2</sup> Dimensiuni bază: 256 x 449 x 50 cm 	TG aprox. 3 mm (pietre bază neincluse)	262095	268095
	Set: TG aprox. 3 mm Inclusiv perete bază Culoare: Siola Nisip	40000669	40000673
	Set: TG aprox. 3 mm Inclusiv perete bază Culoare: Siola antracit	40000670	40000674



✓ Proiectată pentru o bază din cărămidă

✓ Burlane scurgere apă de ploaie incluse

✓ Uși glisante duble late

✓ Uși glisante duble late

Cassandra 8300<sup>2</sup> – Sticlă securizată consolidată – aluminiu anodizat – bază antracit inclusă

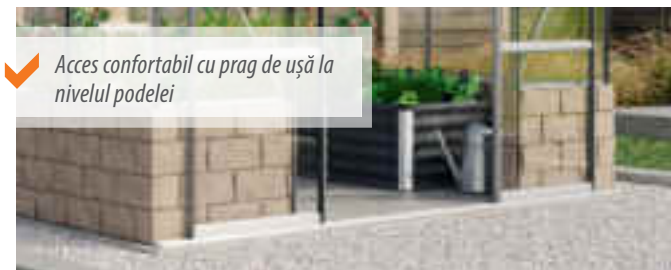

✓ Acces confortabil cu prag de ușă la nivelul podelei



Nisip



Antracit

✓ Opțiuni proiectare individuale! Disponibilă cu sau fără set de bază pentru perete

Cassandra 11500<sup>2</sup> – Sticlă securizată consolidată - aluminiu anodizat - bază nisip



**GARANȚIE  
15 ANI**  
PENTRU CONSTRUCȚIE  
ȘI CADRU

# ZEUS COMFORT

## 6200 - 15700

Acest lucru face ca grădinăritul în seră să fie distractiv chiar și pentru cei mai ambițioși dintre grădinarii amatori: Datorită componentelor sale de calitate superioară și caracteristicilor sale exclusive, modelul premium Zeus Comfort este sera preferată de grădinarii exigenți.

Construcția impresionează de la prima vedere cu estetica sa elegantă și puternică: Frumoasele profile duble ale ramei își obțin stabilitatea de la benzile de aluminiu înșurubate din interior, care servesc la fixarea geamurilor mari de sticlă sau policarbonat în părțile laterale: Acestea sunt închise între cadrul serei și banda de aluminiu înșurubată pe toată lungimea lor - ceea ce face ca această casă să fie extrem de stabilă la vânt. Pentru a se potrivi, cadrul podelei este format dintr-un profil de cadru robust, care poate fi ancorat cu ușurință la o fundație de bandă.

Pe lângă stabilitatea sa de la sol și aspectul său atractiv, Zeus Comfort oferă numeroase caracteristici pentru un grădinărit confortabil: laturile înalte de 1,88 m, acoperișul înalt de 2,5 m și o ușă cu canate duble de 1,43 m lățime și 1,74 m înălțime - echipată cu un mâner de ușă din aluminiu și o încuietorie cu cilindru din oțel inoxidabil.

Pereții laterali pot fi vitrați fie cu sticlă securizată clară (TG) de aproximativ 3 mm grosime, fie cu plăci de policarbonat stabilizat UV cu pereți dubli (PCG) cu grosimi de aproximativ 10 sau 16 mm. Acoperișul este întotdeauna

acoperit cu plăci cu pereți dubli (grosime minimă de aproximativ 10 mm) pentru a-l proteja de soarele puternic. Acestea sunt fixate cu ajutorul unei tehnologii convenabile de racordare. Pentru proprietăți izolatoare excelente, de exemplu, pentru iernarea plantelor în ghiveci, se recomandă geamuri din PCG consistent.





Zeus Comfort este disponibil în două culori și acum în șase dimensiuni, astfel încât această seră de înaltă calitate se potrivește acum și în grădinile mici.

Zeus este echipat în varianta standard cu două sau trei luminatoare, două jgheaburi de ploaie, două burlane, două țevi de coborâre (L 1,75 m, Ø 32 mm) și un profil de podea integrat.

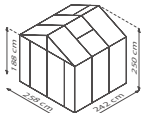

**PROFILE CU DOUĂ RAME**  
În cazul profilelor Vitavia cu cadru rame, gurile de aerisire sunt încadrate de profilul de seră pe o parte și banda de aluminiu înșurubată pe cealaltă parte.

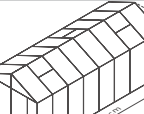

Model	Variante	Aluminiu Anodizat Nr. articol	Negru <sup>1)</sup> Nr. articol
<b>ZEUS COMFORT 6200</b> Cu 2 aerisiri acoperiș Spațiu pardosea aprox. 6,2 m <sup>2</sup> dimensiune recomandată fundație: 266 x 250 cm	 PGC aprox. 10 mm	40004503	40004506
	PGC aprox. 16 mm	40004504	40004507
	TG aprox. 3 mm cu Acoperiș PCG aprox. 10 mm	40004505	40004508
<b>ZEUS COMFORT 8100</b> Cu 2 aerisiri Spațiu pardosea aprox. 8,1 m <sup>2</sup> dimensiune recomandată fundație: 266 x 324 cm	 PGC aprox. 10 mm	40002434	40002449
	PGC aprox. 16 mm	40002435	40002450
	TG aprox. 3 mm cu Acoperiș PCG aprox. 10 mm	40002433	40002448
<b>ZEUS COMFORT 10000</b> Cu 2 aerisiri Spațiu pardosea aprox. 10 m <sup>2</sup> dimensiune recomandată fundație: 266 x 399 cm	 PGC aprox. 10 mm	40002437	40002452
	PGC aprox. 16 mm	40002438	40002453
	TG aprox. 3 mm cu Acoperiș PCG aprox. 10 mm	40002436	40002451
<b>ZEUS COMFORT 11900</b> Cu 3 aerisiri Spațiu pardosea aprox. 11,9 m <sup>2</sup> dimensiune recomandată fundație: 266 x 473 cm	 PGC aprox. 10 mm	40002440	40002455
	PGC aprox. 16 mm	40002441	40002456
	TG aprox. 3 mm cu Acoperiș PCG aprox. 10 mm	40002439	40002454
<b>ZEUS COMFORT 13800</b> Cu 3 aerisiri Spațiu pardosea aprox. 13,8 m <sup>2</sup> dimensiune recomandată fundație: 266 x 547 cm	 PGC aprox. 10 mm	40002443	40002458
	PGC aprox. 16 mm	40002444	40002459
	TG aprox. 3 mm cu Acoperiș PCG aprox. 10 mm	40002442	40002457
<b>ZEUS COMFORT 15700</b> Cu 3 aerisiri Spațiu pardosea aprox. 15,7 m <sup>2</sup> dimensiune recomandată fundație: 266 x 622 cm	 PGC aprox. 10 mm	40002446	40002461
	PGC aprox. 16 mm	40002447	40002462
	TG aprox. 3 mm cu Acoperiș PCG aprox. 10 mm	40002445	40002460



✓ Include 2 burlane de coborâre ale apei de ploaie la nivelul podelei L 1,75 m, Ø 32 mm

✓ 16 mm Geamuri PCG adecvate pentru iernat

✓ Tehnologie unică de fixare a sticlei cu profile de ramă dublă

✓ Vitrare cu geamuri de mari dimensiuni pe acoperiș și pe părțile laterale

Zeus Comfort 10000<sup>2</sup> – PCG – Aluminu Anodizat



Zeus Comfort 6200<sup>2</sup> – Combi – Negru<sup>1</sup>

✓ Cu mâner de ușă din aluminu și încuetoare cu cilindru de calitate superioară.



**15 ANI GARANȚIE**  
PENTRU CONSTRUCȚIE ȘI CADRU

**10 ANI GARANȚIE**  
PENTRU PLĂCI CU MIEZ GOL ÎMPOTRIVA ÎNTEMPERILOR



# POLIS

## Seră pentru balcon

lată cât de mult spațiu oferă balconul de oraș: cu doar 0,35 m<sup>2</sup> sera de balcon Polis se potrivește armonios chiar și pe balcoanele mai mici și, în același timp, îmbogățește micul dejun urban cu roșiile și ierburile proaspete recoltate.

Manopera perfectă, cum ar fi podeaua închisă, ușile glisante ușor de manevrat separat și raftul suplimentar, o fac nu numai frumoasă, ci și ușor de manevrat. Sera are o înălțime totală maximă de 1,69 m. Raftul intermediar împarte înălțimea într-un raft inferior de aprox. 0,40 m înălțime și un raft superior de aprox. 1 m înălțime. Deoarece raftul intermediar este format din montași detașabili individual, totuși, plantele cu creștere mai mare pot fi plasate și direct pe podea, astfel încât întreaga înălțime vă este disponibilă.

Vitrată cu sticlă de siguranță transparentă (TG) - încadrată fără cleme în profile de aluminiu filigranate și, în același timp, robuste - mini-sera are nevoie doar de puțină verdeață pentru a vă decora balconul. Pentru grădinaritul la începutul primăverii și la sfârșitul toamnei, acum este disponibil și geamul mai bine izolator cu panouri cu camere goale (aprox. 4 mm).

Echiparea standard a serei pentru balcon include acoperișul mobil, podeaua și nivelul intermediar. În locul cadrului de fundație din oțel, Polis poate fi echipată și cu o fundație cu role. Pe role, Polis poate fi poziționată în locul în care este nevoie – sau unde bate soarele - fără efort și fără ca plantele să alunec!



### RAFT SUPLIMENTAR

Creați un nivel suplimentar cu unitatea de rafturi suplimentare corespunzătoare (vezi pag. 67)

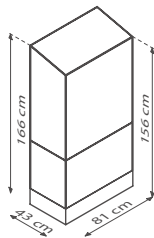
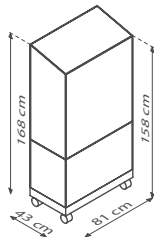

Model	Variante	Aluminiu Anodizat Nr. articol	Negru <sup>1)</sup> Nr. articol
<b>POLIS 350</b> Cu fundație din oțel  Suprafața bazei aprox. 0,35 m <sup>2</sup> Dimensiunea soclului: 81 x 42,1 cm	 PCG aprox. 4 mm	40006210	40006211
	TG aprox. 3 mm	40003279	40003280
<b>POLIS 350</b> Cu fundație pe role  Suprafața bazei aprox. 0,35 m <sup>2</sup> Dimensiunea soclului: 81 x 42,3 cm	 PCG aprox. 4 mm	40006208	40006209
	TG aprox. 3 mm	40003276	40003277



**NOU!**  
PCG

- ✓ *Seră pentru balcon*
- ✓ *Sticlă securizată pentru un aport solar ridicat*
- ✓ *Amprenta mică, laturi înalte*
- ✓ *Uși glisante divizate pentru operare separată a celor două compartimente*
- ✓ *Incl. poliță, opțional cu fundație pe role sau cadru clasic de fundație din oțel*

Polis 350<sup>®</sup> cu fundație pe role-PCG- Alu eloxat



Polis 350<sup>®</sup> cu fundație din oțel - TG - negru<sup>1</sup>

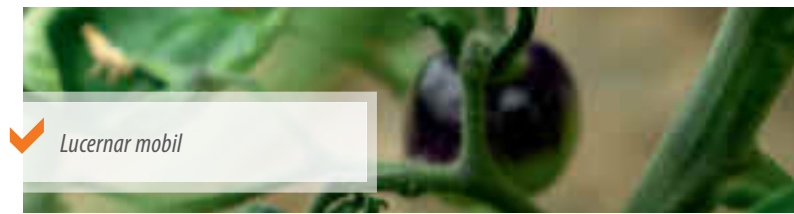

✓ *Lucernar mobil*



✓ *Inclusiv raft și poliță*

**15 ANI  
GARANȚIE**  
PENTRU CONSTRUCȚIE  
ȘI CADRU

**10 ANI  
GARANȚIE**  
PENTRU PLĂCI CU MIEZ GOL  
IMPOTRIVA INTEMPERIILOR



# ORION

## 3800 - 5000

Cu formele sale rotunjite și acoperișul în stil oriental, sera Orion, cu un design frumos, se potrivește perfect în orice peisaj, inclusiv pe niște suprafețe mici de grădină.

Cu o înălțime de 2,31 m și, de asemenea, cu o lățime de peste 2 m, oferă plantelor și viselor dvs. suficient spațiu pentru a înflori.

Acoperișul și părțile laterale realizate din sticlă securizată clară (TG) de aproximativ 3 mm grosime permit ca o cantitate mare de lumină să lumineze plantele dumneavoastră, pentru a le pune în evidență în toată splendoarea lor. Capătul inferior al acoperișului are geamuri curbate din policarbonat. Curbura mărește înălțimea laturilor casei - și oferă astfel mai mult spațiu pentru plantele înalte și pentru grădinarii care lucrează, în comparație cu zona mică a bazei.

Orion are o ușă glisantă cu funcționare lină de 0,60 m lățime și aproximativ 2 m înălțime, o gură de aerisire a acoperișului care poate fi deschisă și un jgheab de ploaie integrate.

Este disponibil în două dimensiuni, cu o suprafață de 3,8 m<sup>2</sup> sau 5 m<sup>2</sup>, și în două culori, aluminiu anodizat sau negru acoperit cu pulbere.

Geamul cu clincher utilizat aici are geamurile de sticlă suprapuse cu ajutorul unor suporturi de sticlă și fixate în profil cu ajutorul unor cleme cu arc pentru sticlă. Ca protecție împotriva luminii solare prea intense, vă recomandăm utilizarea unor dispozitive de umbrire: a se vedea pagina 79.

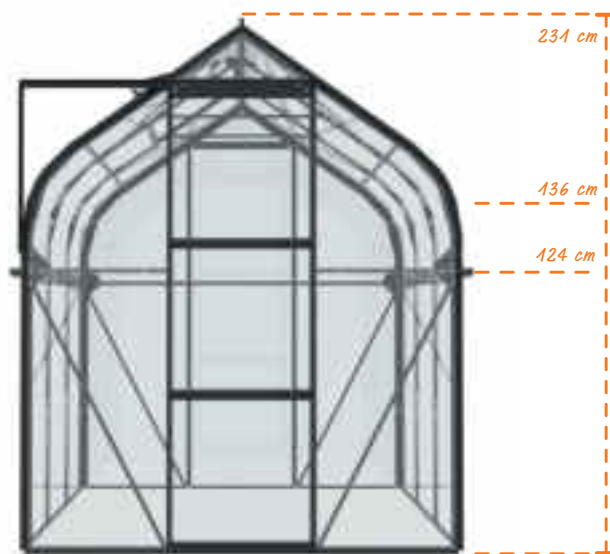

Orion 3800 - TG - Negru<sup>1)</sup>

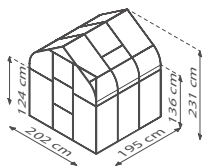
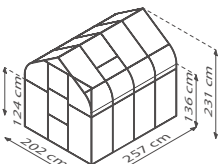

Model	Variante	Aluminiu Anodizat Nr. articol	Negru <sup>1)</sup> Nr. articol
<b>ORION 3800</b> Cu 1 aerisire acoperiș  Spațiu pardosea aprox. 3,8 m <sup>2</sup> Dimensiuni bază: 192 x 192 cm 	TG aprox. 3 mm	280985	288985
	Ramă bază din oțel: H 6 cm	263708	268708
<b>ORION 5000</b> Cu 1 aerisire acoperiș  Spațiu pardosea aprox. 5 m <sup>2</sup> Dimensiuni bază: 192 x 254 cm 	TG aprox. 3 mm	280995	288995
	Ramă bază din oțel: H 6 cm	263710	268710



✓ *Proiect frumos*

✓ *Sticlă securizată pentru un randament solar superior*

✓ *Luminator standard + jgheaburi*

✓ *Ușă pregătită pentru utilizare cu lacăt*

Orion 3800<sup>2)</sup> – TG – Negru<sup>1)</sup> – În imagine este reprezentată o seră cu accesorii cu cadru de bază din oțel.



**15 ANI  
GARANȚIE**  
PENTRU CONSTRUCȚIE  
ȘI CADRU



Orion 5000<sup>2)</sup> – TG – Aluminiu Anodizat – În imagine este reprezentată o seră cu accesorii cu cadru de bază din oțel



# PLAYA

## 5900 - 7600

O seră în care te simți ca în vacanță: Cu partea frontală înaltă, care oferă un acces generos prin intrarea confortabilă, Playa vă invită să intrați, să faceți grădinărit sau pur și simplu să vă relaxați.

În oază se poate intra prin intrarea confortabilă. Aceasta dispune de uși glisante de 1,99 m înălțime și 1,22 m lățime, cu un prag jos.

Cadru serii este realizat din lamele înguste din aluminiu. Deoarece aluminiul este un material extrem de stabil și rezistent, lamelele fine sunt suficiente pentru a asigura o bază stabilă și de lungă durată. Panourile din sticlă sau panourile cu pereți dubli sunt închise între profilul de seră și benzile PC negre pe toată lungimea lor.

Opțiunile de geamuri disponibile sunt geamuri mixte și acoperișuri PCG. Geamul mixt este format din sticlă securizată clară (TG) de aproximativ 3 mm grosime în părțile laterale și panouri cu pereți dubli (PCG) de aproximativ 6 mm grosime în zona acoperișului. Panourile cu pereți dubli protejează plantele de lumină solară excesivă, asigură o temperatură bine echilibrată și sunt mai puțin sensibile la căderea crengilor sau altele similare. Acoperișul ușor înclinat lasă să pătrundă mult soare în seră și asigură o înălțime constantă. Proprietățile de izolare ale serii Playa pot fi îmbunătățite cu pereți laterali și guri de aerisire realizate din panouri cu pereți dubli, ceea

ce este foarte recomandabil, de exemplu, dacă se prevede utilizarea serii la sfârșitul toamnei și începutul primăverii.

La fel ca și acoperișul clasic în două ape, acoperișul modern tip pent oferă stabilitate și asigură un câștig de înălțime continuă a acoperișului. Acoperișul se extinde cu aproximativ 30 cm dincolo de partea frontală.

Modelul este disponibil în două dimensiuni diferite, cu suprafețe de 5 m<sup>2</sup> și 7,6 m<sup>2</sup>, în două tipuri de geamuri și în două culori: aluminiu anodizat sau negru acoperit cu pulbere.

Una sau două guri de aerisire laterale care pot fi deschise conferă serii o atmosferă și mai confortabilă. Jgheabul de ploaie și două burlane de coborâre (L 1,50 m, Ø 32 mm), precum și un cadru de bază din oțel (înălțime de aproximativ 6 cm) fac, de asemenea, parte din varianta standard. Modelul 7600 este echipat suplimentar cu o gură de aerisire cu lamele.

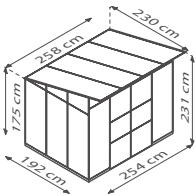
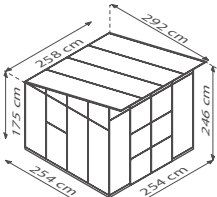

Model	Variante	Aluminiu Anodizat Nr. articol	Negru <sup>1)</sup> Nr. articol
<b>PLAYA 5900</b> cu 1 aerisire acoperiș laterală Inclusiv Cadru de bază din oțel  Spațiu pardosea <sup>2)</sup> aprox. 5,9 m <sup>2</sup> Dimensiuni bază: 254 x 192 cm  	PGC aprox. 6 mm	40002395	40002396
	Vitraj mixt: TG aprox. 3 mm+ Acoperiș PCG aprox. 6 mm	40002429	40002430
<b>PLAYA 7600</b> cu 2 aerisiri acoperiș laterale, 1 gură aerisire cu lamele Inclusiv Cadru de bază din oțel  Spațiu pardosea <sup>2)</sup> aprox. 7,6 m <sup>2</sup> Dimensiuni bază: 254 x 254 cm  	PGC aprox. 6 mm	40002397	40002398
	Vitraj mixt: TG aprox. 3 mm+ Acoperiș PCG aprox. 6 mm	40002431	40002432

1) Acoperit cu pulbere 2) Vă rugăm să rețineți că, în cazul modelelor cu un acoperiș supraînălțat, suprafața acoperită se abate mai mult de la suprafața interioară decât în cazul modelelor clasice.  
 3) Fitingurile sunt accesorii și nu sunt incluse în preț. Toate dimensiunile sunt aproximative. Supusă modificărilor tehnice. Reproducerea culorilor nu este obligatorie. Dimensiunile măsurate ale înălțimii, inclusiv cadrul de bază: Condițiile de acordare a garanției se găsesc accesând: [www.vitavia.de/service/garantiebestimmungen](http://www.vitavia.de/service/garantiebestimmungen)



✓ *Arhitectură modernă*

✓ *Înălțime susținută integral*

✓ *Ventilația pentru acoperiș poate fi deschisă*

✓ *Panouri largi*

✓ *Acces convenabil prin intermediul ușii duble late și a pragului ușii de la nivelul pardoselii*

Playa 7600<sup>®</sup> – Geamuri mixte – Negru<sup>®</sup>



Playa 5900<sup>®</sup> – Geamuri mixte – Aluminiu Anodizat



**15 ANI  
GARANȚIE**  
PENTRU CONSTRUCȚIE  
ȘI CADRU

**10 ANI  
GARANȚIE**  
PENTRU PLĂCI CU MIEZ GOL  
IMPOTRIVA INTEMPERIILOR

# DIANA

## 5000 – 11500

Diana indică o notă orientală și face ca sera să devină un loc minunat, nu doar pentru plantele dumneavoastră.

Sera elegantă și bine conturată din aluminiu este o adevărată bijuterie pentru orice grădină. Având acoperișul rotunjit lateral, se integrează perfect în peisaj și oferă ierburi proaspete, legume sănătoase și plante cu flori pe tot parcursul anului.

Diana este vitrată cu sticlă securizată clară și transparentă de aproximativ 3 mm grosime (TG) sau cu panouri cu pereți dubli stabilizați UV de aproximativ 4 mm grosime (PCG). Geamurile curbate de la toate modelele sunt realizate din policarbonat, în timp ce modelele TG sunt întotdeauna din policarbonat transparent.

Diana este ușor de accesat datorită ușii glisante duble cu funcționare lină, care are o lățime de 1,22 m și o înălțime de 2 m. Atunci când gurile de aerisire ale acoperișului sunt deschise în același timp, ușile deschise asigură, de asemenea, o ventilație transversală excelentă.

Este disponibilă în cinci dimensiuni diferite, cu o suprafață de 5 până la 11,5 m<sup>2</sup> și în trei culori: aluminiu anodizat, smarald acoperit cu pulbere sau negru.

Maxim patru guri de aerisire a acoperișului incluse în pachetul de livrare asigură o ventilație generoasă. Jgheburile de ploaie sunt, de asemenea, incluse în pachetul standard. Un cadru de bază realizat din tablă de oțel galvanizat și acoperit cu vopsea colorată este recomandat și util pentru a asigura că sera este montată absolut la nivel și în unghiuri drepte.

### ȘTIAȚI MOBILIER

Care se potrivește cu culorile serei precum această masă din aluminiu cu 2 niveuri, culoare smarald<sup>2)</sup>, poate fi găsită în capitoulul cu accesoriile de la pagina 64.



Model	Variante	Aluminiu Anodizat	Smarald <sup>1)</sup>	Negru <sup>1)</sup>	
		Nr. articol	Nr. articol	Nr. articol	
<b>DIANA 5000</b> Cu 1 aerisire acoperiș  Spațiu pardosea aprox. 5,0 m <sup>2</sup> Dimensiuni bază: 254 x 192 cm		PGC aprox. 4 mm	40001574	40001579	–
		TG aprox. 3 mm	266568	261568	–
		Ramă bază din oțel: H 12,5 cm	263780	261708	–
<b>DIANA 6700</b> Cu 2 aerisiri acoperiș  Spațiu pardosea aprox. 6,7 m <sup>2</sup> Dimensiuni bază: 254 x 254 cm		PGC aprox. 4 mm	40001575	40001580	40001862
		TG aprox. 3 mm	266588	261588	288588
		Ramă bază din oțel: H 6 cm	263882	261718	268882
<b>DIANA 8300</b> Cu 2 aerisiri acoperiș  Spațiu pardosea aprox. 8,3 m <sup>2</sup> Dimensiuni bază: 254 x 317 cm		PGC aprox. 4 mm	40001576	40001581	40001863
		TG aprox. 3 mm	266608	261608	288608
		Ramă bază din oțel: H 6 cm	264102	261720	268102
<b>DIANA 9900</b> Cu 4 aerisiri acoperiș  Spațiu pardosea aprox. 9,9 m <sup>2</sup> Dimensiuni bază: 254 x 379 cm		PGC aprox. 4 mm	40001577	40001582	40001864
		TG aprox. 3 mm	266628	261628	288628
		Ramă bază din oțel: H 6 cm	264122	261728	268122
<b>DIANA 11500</b> Cu 4 aerisiri acoperiș  Spațiu pardosea aprox. 11,5 m <sup>2</sup> Dimensiuni bază: 254 x 441 cm		PGC aprox. 4 mm	40001578	40001583	40001865
		TG aprox. 3 mm	266648	261648	288648
		Ramă bază din oțel: H 6 cm	264142	261748	268142



✓ *Proiect elegant cu panouri late din sticlă*

✓ *Este posibilă și vitrarea cu sticlă securizată sau panouri cu perete dublu*

✓ *Luminator standard + jgheaburi*

✓ *Ușă pregătită pentru utilizare cu lacăt*

Diana 11500 – TG – Smarald<sup>1)</sup>

Imaginea prezintă o seră cu accesorii pentru cadrul de bază din oțel și țevi de coborâre (a se vedea p. 74), precum și deschizători automate de aerisire (a se vedea p. 69).



Diana 6700<sup>2)</sup> – PCG – Aluminiu Anodizat – În imagine este reprezentată o seră cu accesorii cu cadru de bază

**15 ANI  
GARANȚIE**  
PENTRU CONSTRUCȚIE  
ȘI CADRU

**10 ANI  
GARANȚIE**  
PENTRU PLĂCI CU MIEZ GOL  
IMPOTRIVA INTEMPERIILOR

# SIRIUS

## Orangerie

Forma sa extravagantă și geamurile pline fac din Sirius un loc special, cu mult fler, lumină și carismă.

Această seră proiectată în stilul unei orangerii baroce este realizată din profile de aluminiu rezistente la coroziune și la intemperii și este complet vitrată cu sticlă securizată (TG) de aproximativ 3 mm grosime, clară. Geamurile mari sunt închise pe toată lungimea lor între profilul de seră și benzi de plastic negru. Datorită planului de podea în formă de T (a se vedea ilustrația de mai jos), suprafața de 13 m<sup>2</sup> este mai ușor de organizat în diferite zone decât în serele clasice.

Șarpanta (1,60 m) și coama (2,54 m) sunt excepțional de înalte. În sera spațioasă se poate intra prin ușa glisantă dublă cu rulmenți cu bile, cu o lățime de 1,22 m și o înălțime de 1,91 m, și poate fi echipată cu alte uși glisante duble pe laturile frontonului, în dreapta sau în stânga.

Modelul Sirius este disponibil în trei culori: aluminiu anodizat, acoperire cu pulbere smarald sau neagră.

Modelul Sirius standard este echipat cu patru guri de aerisire a acoperișului, ceea ce asigură o ventilație optimă. Jgheburile de ploaie și cele trei burlane de coborâre (L 1,50 m, Ø 32 mm) asigură un drenaj și o colectare perfectă

a apei de ploaie. Sera este prevăzută cu un cadru de bază din oțel cu o înălțime de aproximativ 6 cm.

În plus, puteți înfrumuseța sera cu o coroană de coamă (a se vedea p. 75), care servește, de asemenea, ca element de îndalăturare a porumbeilor.



### CONVENABIL!

*Cu ajutorul ușilor glisante duble suplimentare, puteți intra în orangerie din diferite părți*

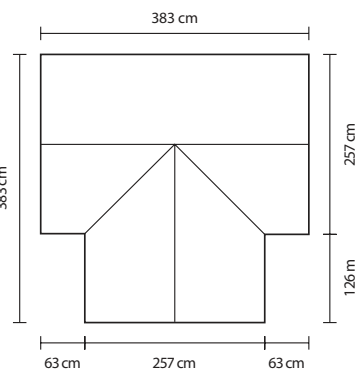
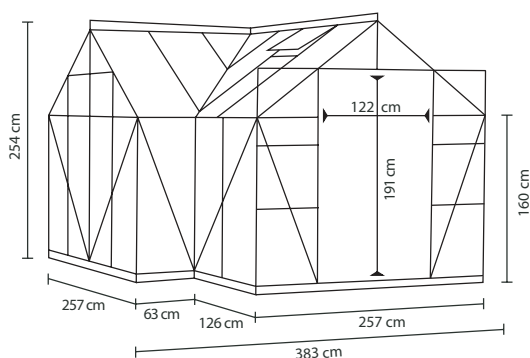

Model	Variante	Aluminiu Anodizat Nr. articol	Smarald <sup>1)</sup> Nr. articol	Negru <sup>1)</sup> Nr. articol
<b>ORANGERIE SIRIUS</b> Cu 4 aerisiri Inclusiv cadru de bază din oțel, 6 cm înălțime  Spațiu pardosea aprox. 13 m <sup>2</sup> Dimensiuni bază: 381 x 381 cm	TG aprox. 3 mm	265525	265545	265505
	Ușă glisantă dublă, inclusiv sticlă securizată consolidată de aproximativ 3 mm.	260260	2602604	2602607





✓ Formă neobișnuită în stilul unei orangerii

✓ Inclusiv trei jgeaburi de scurgere a apei de ploaie

✓ Panouri largi

✓ Include un cadru de bază din oțel cu o înălțime de 6 cm

Sirius<sup>3</sup> – TG – Smarald<sup>1)</sup>

Accesorii practice: Coroană de coară (p. 75)



Sirius<sup>2</sup> – TG – Aluminiu Anodizat



**15 ANI  
GARANȚIE**  
PENTRU CONSTRUCȚIE  
ȘI CADRU

# HERA

## 4500 & 9000

Proiectul popular al pavilionului se alătură lumii serelor Vitavia cu sera Hera. Aspectul său elegant face ca această seră să fie o adevărată bijuterie în orice grădină.

**Hera 4500:** Hera 4500 oferă aproximativ 4,5 m<sup>2</sup> de sanctuar confortabil pentru grădinarii pasionați și florile lor preferate. Există trei culori la alegere: aluminiu anodizat, smarald acoperit cu pulbere sau alb. Versiunea standard include un cadru de bază din oțel, 2 guri de aerisire cu lamele, ventilație permanentă în acoperișul de 2,63 m înălțime și o ușă glisantă (W: 0.62 m, H: 1.77 m).

**Hera 9000:** Sub acoperișul de 2,83 m înălțime al Hera 9000, grădinarii și oaspeții lor vor găsi spațiu pe aproximativ 9 m<sup>2</sup> pentru activități care variază de la replantare la un pahar de vin seara. Pavilionul este disponibil în variantele de culoare aluminiu anodizat, acoperit cu pulbere de culoare albă, smarald sau negru.

Configurația standard extinsă a pavilionului Hera 9000 include: un cadru de bază din oțel, jgheaburi de ploaie, trei burlane de ploaie, trei guri de aerisire laterale, ventilație permanentă în acoperiș și o ușă glisantă dublă confortabilă (W: 0.80 m, H: 1.77 m) cu o încuietore cu cilindru de calitate superioară.

Ambele pavilioane sunt vitrate în frumosul și practicul geam mixt: Pereții laterali sunt vitrați cu sticlă securizată (TG) de aproximativ 3 mm grosime, transparentă, care permite o vedere clară a propriei vegetații. Geamul este fixat cu benzi de plastic negru care înglobează geamurile pe toată lungimea lor. Acoperișul este acoperit cu plăci de policarbonat cu pereți dubli (PCG) cu grosime de aproximativ 6 mm, stabilizate UV, care sunt fixate cu benzi de plastic la Hera 4500 și cu o tehnologie de conectare la Hera 9000. PCG protejează plantele de efectele dăunătoare ale unei poziții prea înalte la soare.



### VITRAJ MIXT: CEL MAI BUN DINTRE TOATE

Sticla securizată clară din părțile laterale oferă o priveliște frumoasă și multă lumină; panourile cu pereți dubli din acoperiș refractează ușor razele de lumină și oferă proprietăți de izolare mai bune în comparație cu o seră complet vitrată.

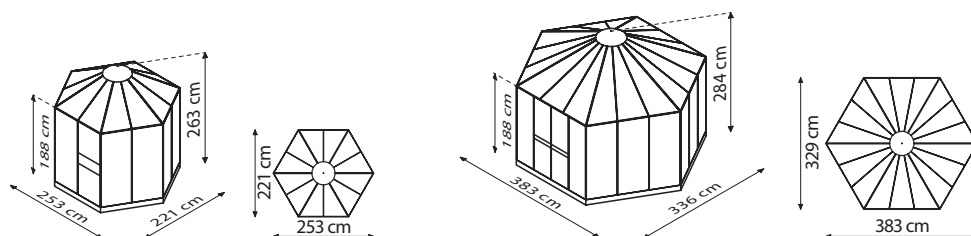

Model	Variante	Aluminiu Anodizat Nr. articol	Smarald <sup>1)</sup> Nr. articol	Alb <sup>1)</sup> Nr. articol	Negru <sup>1)</sup> Nr. articol
<b>HERA 4500</b> cu 2 guri de aerisire cu lamele, inclusiv cadru bază din oțel Înălțime aprox. 6 cm  Spațiu pardosea aprox. 4,5 m <sup>2</sup>	Vitraj mixt: TG aprox. 3 mm+ Acoperiș PCG aprox. 6 mm	40000514	40000515	40002480	—
<b>HERA 9000</b> cu 3 aerisiri acoperiș laterale, inclusiv cadru bază din oțel Înălțime aprox. 6 cm  Spațiu pardosea aprox. 9 m <sup>2</sup>	Vitraj mixt: TG aprox. 3 mm+ Acoperiș PCG aprox. 6 mm	261805	261825	40001866	261815

<sup>1)</sup> Acoperit cu pulbere <sup>2)</sup> Fitingurile sunt accesorii și nu sunt incluse în preț. Toate dimensiunile sunt aproximative. Supusă modificărilor tehnice. Reproducerea culorilor nu este obligatorie. Dimensiunile măsurate ale înălțimii, inclusiv cadrul de bază: Condițiile de acordare a garanției se găsesc accesând: [www.vitavia.de/service/garantiebestimmungen](http://www.vitavia.de/service/garantiebestimmungen)



✓ *Pavilion cu plan pardosea hexagonal*

✓ *Panouri largi*

✓ *Acoperiș cu tehnologie de montaj, inclusiv jgheab pentru ploaie (numai 9000)*

✓ *Cadru bază oțel inclus*

✓ *Comparație vitraj PCG în acoperiș și TG în părțile laterale*

Hera 9000<sup>21</sup> – Geamuri mixte – Alb<sup>1)</sup>



**15 ANI  
GARANȚIE**  
PENTRU CONSTRUCȚIE  
ȘI CADRU

**10 ANI  
GARANȚIE**  
PENTRU PLĂCI CU MIEZ GOL  
IMPOTRIVA INTEMPERILOR



Hera 4500<sup>21</sup> – Geamuri mixte – Aluminu Anodizat



# GALAXIS

## Pavilion seră

Cu Galaxis 9000, pasionații de grădinărit pot pătrunde în universul serelor într-un confort total: Acoperișul înalt al pavilionului nu este doar elegant, ci lasă și mult spațiu liber pentru plantele înalte și pentru grădinarii înalți.

Ușile glisante duble, adânci până la podea, permit accesul fără împiedicări, chiar și cu cărucioare cu roțile și alte obiecte voluminoase. Cele trei guri de aerisire laterale conferă o atmosferă confortabilă și, împreună cu ventilația permanentă din acoperiș, oferă opțiuni excelente de ventilație.

Pavilionul este vitrat în frumosul și practicul geam mixt: Acoperișul este acoperit cu panouri cu pereți dubli (PCG) de aproximativ 6 mm grosime, stabilizate UV, care sunt glisate în profile cu ajutorul unei tehnologii inovatoare de racordare. Policarbonatul refractă lumina în mod blând, astfel încât plantele sunt protejate împotriva luminii solare excesive. Pereții laterali sunt vitrinați cu sticlă securizată cu suprafață mare și clară, cu o grosime de aproximativ 3 mm – permițând o vedere liberă a propriei vegetații.

Pentru geamuri se folosește un sistem de înrămare: Geamurile sunt încadrate între benzi de plastic negru și profilul de seră pe toată lungimea lor. Acest sistem nu numai că arată mai bine decât tehnica clasică a clipsului cu arc, dar este și mai rezistent la vânt, deoarece geamurile nu sunt fixate doar în puncte individuale, ci pe toată lungimea lor.

Sera pavilion este disponibilă în patru culori - aluminiu anodizat, alb, smarald acoperit cu pulbere sau negru.

Configurația standard extinsă a modelului Galaxis 9000 include: Cadru de bază din oțel, jgheaburi de ploaie, trei burlane lungi, trei guri de aerisire laterale, ventilație permanentă în acoperiș și o ușă glisantă dublă adâncă până la podea (W: 0.87 m, H: 1,83 m) cu încuietoare din oțel inoxidabil care se poate bloca.

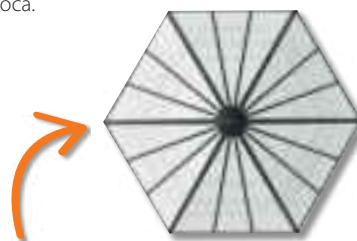

### FORMĂ EXTRAORDINARĂ

*Galaxis își primește forma specială de la acoperișul pavilionului hexagonal. Cu toate acestea, grădinarul pasionat nu trebuie să renunțe la standardele Vitavia, cum ar fi protecția UV integrată a panourilor de acoperiș și jgheaburile de ploaie circumferențiale.*

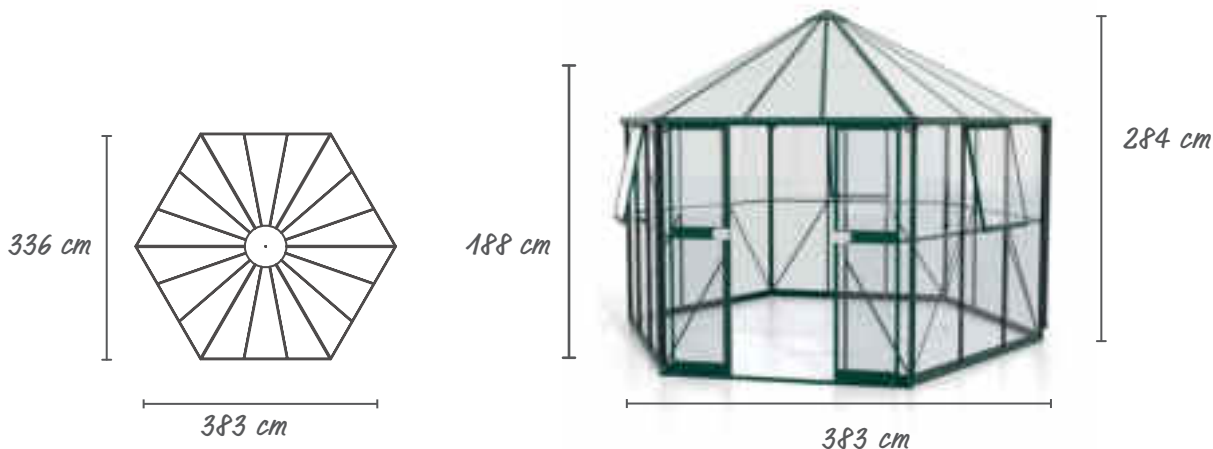

Model	Variante	Aluminiu Anodizat	Smarald <sup>1)</sup>	Alb <sup>1)</sup>	Negru <sup>1)</sup>
		Nr. articol	Nr. articol	Nr. articol	Nr. articol
<b>GALAXIS</b> cu 3 aerisiri acoperiș laterale, inclusiv cadru bază din oțel  Înălțime aprox. 6 mm Spațiu pardosea aprox. 9 m <sup>2</sup>	Vitraj mixt: TG aprox. 3 mm Acoperiș: PCG aprox. 6 mm	40004037	40004038	40004040	40004039

1) Acoperit cu pulbere 2) Fitingurile sunt accesorii și nu sunt incluse în preț. Toate dimensiunile sunt aproximative. Supusă modificărilor tehnice. Reproducerea culorilor nu este obligatorie. Dimensiunile măsurate ale înălțimii, inclusiv cadrul de bază: Condițiile de acordare a garanției se găsesc accesând: [www.vitavia.de/service/garantiebestimmungen](http://www.vitavia.de/service/garantiebestimmungen)



Galaxis<sup>2</sup> – Geamuri mixte – negru<sup>1)</sup>

- ✓ Seră sub formă de pavilion cu acces convenabil
- ✓ Uși glisante duble cu prag la nivelul podelei
- ✓ Încuietore din oțel inoxidabil
- ✓ Cadru bază oțel inclus
- ✓ Combinație vitraj PCG în acoperiș și TG în părțile laterale

Galaxis<sup>2</sup> – Geamuri mixte – alb<sup>1)</sup>



**ACCES COMFORTABIL**  
cu prag pentru ușă la nivelul podelei

**15 ANI  
GARANȚIE**  
PENTRU CONSTRUCȚIE  
ȘI CADRU

**10 ANI  
GARANȚIE**  
PENTRU PLĂCI CU MIEZ GOL  
IMPOTRIVA INTEMPERILOR



# APHRODITE

## 7800 & 11500

Acoperișul impresionant, profilele frumoase și stabile, înălțimea convenabilă și geamurile sofisticate fac din Aphrodite o seră de înaltă calitate pentru grădinarii amatori – și asta se vede.

Profilele duble ale cadrului conferă serei cu proporții generoase un aspect estetic și puternic. Ele asigură fixarea deosebit de fiabilă a geamurilor laterale: Benzile de aluminiu cu șuruburi pe o parte și profilele de seră pe cealaltă parte încadrează geamurile și asigură o stabilitate excepțională (vezi fig. p. 60). Panourile cu pereți dubli din zona acoperișului sunt fixate cu ajutorul unei tehnologii de racordare. Longevitatea profilelor este garantată cu o garanție de 15 ani pentru construcție și cadru.

Modelele vitrate cu sticlă securizată clară (TG) se integrează frumos în grădină și permit luminii să pătrundă din lateral și să ajungă la plante. Panourile cu pereți dubli stabilizați UV (PCG) de pe acoperiș sunt prevăzute cu o garanție de 10 ani împotriva intemperiilor. Acestea garantează că numai razele blânde ale soarelui de dimineață și după-amiază cad prin acoperișul înclinat direct pe plante. Modelele acoperite în întregime cu panouri cu pereți dubli de 10 mm grosime au proprietăți izolatoare superioare care - cu o încălzire adecvată - permit, de asemenea, ca plantele sensibile la îngheț să fie hibernante. Gurile de aerisire laterale și superioare pot fi deschise în grade diferite – deoarece se deschid în jos, chiar și pe vreme rea.

Ceea ce deosebește Aphrodite de alte sere este mai ales acoperișul său în formă de penthouse. Panta ușoară permite scurgerea ușoară a apei de ploaie și creează o înălțime uniformă: de la 1,87 m în partea din spate la 2,42 m în partea din față.

Aphrodite este disponibilă în două dimensiuni diferite, cu suprafețe de 7,8 și 11,5 m<sup>2</sup>, cu două tipuri de geamuri și în aluminiu anodizat sau acoperit cu pulbere albă.

Ușa glisantă dublă, cu o lățime de 1,19 m și o înălțime de 1,77 m, poate fi poziționată atât pe părțile laterale, cât și în față. Ușa este dotată în varianta standard cu o încuietorie cu cilindru de calitate superioară. În funcție de dimensiune, 3 guri de aerisire laterale, 1-2 guri de aerisire superioare, jgheab de ploaie, 2 țevi de coborâre (L 1,75 m, Ø 32 mm) și încuietoria cu cilindru cu încuietorie fac parte din echipamentul standard sofisticat al acestei sere.

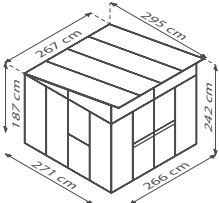
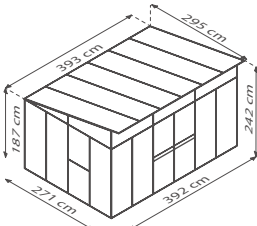

Model	Variante	Aluminiu Anodizat Nr. articol	Alb <sup>1)</sup> Nr. articol
<b>APHRODITE 7800</b> cu 3 aerisiri laterale, 1 gură aerisire superioară  Spațiu pardosea <sup>2)</sup> aprox. 7,8 m <sup>2</sup> Dimensiuni bază: 275 x 270 cm  	PGC aprox. 10 mm	40000804	40002482
	Vitraj mixt: TG aprox. 3 mm+ Acoperiș PCG aprox. 10 mm	40000805	40002483
<b>APHRODITE 11500</b> cu 3 aerisiri laterale, 2 guri aerisire superioare  Spațiu pardosea <sup>2)</sup> aprox. 11,5 m <sup>2</sup> Dimensiuni bază: 275 x 396 cm  	PGC aprox. 10 mm	40000806	40002484
	Vitraj mixt: TG aprox. 3 mm+ Acoperiș PCG aprox. 10 mm	40000807	40002485

1) Acoperit cu pulbere 2) Vă rugăm să rețineți că, în cazul modelelor cu un acoperiș suprainălțat, suprafața acoperită se abate mai mult de la suprafața interioară decât în cazul modelelor clasice.  
 3) Fitingurile sunt accesorii și nu sunt incluse în preț. Toate dimensiunile sunt aproximative. Supușă modificărilor tehnice. Reproducerea culorilor nu este obligatorie. Condițiile de acordare a garanției se găsesc accesând: [www.vitavia.de/service/garantiebestimmungen](http://www.vitavia.de/service/garantiebestimmungen)



✓ Panouri largi

✓ Profiluri ranforsate pentru o stabilitate ridicată la vânt

✓ Înălțime convenabilă stând în picioare 1,87 m până la 2,42 m

✓ Încuietoare cu cilindru blocabil

✓ Acoperiș cu acoperire stabilizată UV

Aphrodite 7800<sup>3)</sup> – Geamuri mixte – Aluminiu Anodizat<sup>1)</sup>



Aphrodite 11500<sup>3)</sup> – PCG – Alb<sup>1)</sup>



**15 ANI  
GARANȚIE**  
PENTRU CONSTRUCȚIE  
ȘI CADRU

**10 ANI  
GARANȚIE**  
PENTRU PLĂCI CU MIEZ GOL  
IMPOTRIVA INTEMPERIILOR

# FORTUNA

## Pavilion seră

Sera premium Fortuna oferă funcționalitatea unei sere și confortul unui pavilion. Grădinarii pretențioși și plantele beneficiază și de echipamente de calitate superioară.

Datorită laturilor înalte de 1,88 m și crestei de 2,65 m înălțime, plantele și grădinarii amatori au suficient spațiu pentru a înflori pe suprafața de 10,2 m<sup>2</sup>. Ușa cu două canate de 1,74 m înălțime și 1,46 m lățime, care poate fi deschisă larg, accentuează impresia generoasă. Ambele canate ale ușii pot fi blocate când sunt deschise: Intrarea și ieșirea liberă, chiar și atunci când transportați obiecte voluminoase, sunt astfel garantate.

Profilele cu cadru dublu încadrează panourile mari din sticlă securizată cristalină și securizată în părțile laterale, robust și fără cleme cu arc pe toată lungimea acestora.

În plus, Fortuna impresionează prin atmosfera sa confortabilă: Laturile din sticlă securizată clară permit o vedere fără obstacole în grădină – sau în

seră din exterior. Peacoperiș, stabil la UV, plăcile cu pereți dubli de 10 mm grosime asigură o izolație îmbunătățită și refractă ușor razele intense ale soarelui, cum ar fi la prânz, astfel încât plantele să fie protejate de efectul de sticlă arsă.

Fortuna este disponibil exclusiv cu geam mixt superior și în două culori.

Alte caracteristici, cum ar fi cele trei orificii laterale și mânerul ușii sunt ceva cu care grădinarii amatori sunt, de asemenea, familiarizați din „prima” lor casă – și, prin urmare, sunt încântați de atmosfera familiară a oazei lor verzi. Alte detalii dezvăluie că micul paradis a fost atent proiectat în ceea ce privește utilizarea până la cel mai mic detaliu: De exemplu, jgheburile de ploaie și burlanele permit colectarea apei de ploaie valoroase, iar profilul podelei furnizat permite fixarea cu ușurință a acesteia de o fundație cu bandă.



Model	Variante	Aluminiu Anodizat Nr. articol	Negru <sup>1)</sup> Nr. articol
<b>FORTUNA</b> cu 3 aerisiri acoperiș laterale  Spațiu pardosea aprox. 10,2 m <sup>2</sup> Dimensiuni bază: 314 x 314 cm  	Vitraj mixt: TG aprox. 3 mm + Acoperiș PCG aprox. 10 mm	40003521	40003522





✓ *Design excepțional și elegant*

✓ *Include jgheaburi de ploaie, conducte de scurgere a apei pluviale și profil de podea integrat*

✓ *Ușă batantă dublă, înaltă și lată*

Fortuna<sup>2</sup> – Geamuri mixte – Aluminiu Anodizat

✓ *Echipată cu trei orificii laterale*

✓ *Mâner ușă din aluminiu și încuietoare cu cilindru*

Fortuna<sup>2</sup> – Geamuri mixte – Aluminiu Anodizat



**15 ANI  
GARANȚIE**  
PENTRU CONSTRUCȚIE  
ȘI CADRU

**10 ANI  
GARANȚIE**  
PENTRU PLĂCI CU MIEZ GOL  
IMPOTRIVA INTEMPERILOR

# IDA

## 900 - 7800

Datorită dimensiunii reduse și la înălțimea maximă, sera de tip "lean-to" Ida permite creșterea și cultivarea plantelor aromatice și legumelor și în grădina din față, pe terasă sau pe balcon.

Serele de balcon și de terasă din seria Ida sunt concepute ca niște case de tip „lean-to” (rezemate). Acest lucru permite o integrare cu economie de spațiu și discretă din punct de vedere vizual în clădirile existente. Ca perete din spate este necesar un perete de casă sau un perete de grajd.

Ida 900 și 1300 au o ușă glisantă ușor de manevrat, cu o lățime de 0,61 m și o înălțime de 1,51 m. Modelele 3300 până la 7800 au o ușă glisantă dublă cu o lățime de 1,22 m și o înălțime de 1,63 m. Burlanul de ploaie este o dotare standard. Modelele Ida 900 - 5200 sunt echipate standard cu o fereastră de acoperiș, iar modelele Ida 6500 - 7800 cu două ferestre de acoperiș. Ferestrele de acoperiș servesc la o ventilație optimă.

Pentru toate modelele este disponibil ca accesoriu un cadru de fundație de 6 cm înălțime, realizat din tablă de oțel galvanizată și acoperită cu vopsea colorată.

Modelele Ida sunt disponibile în șase dimensiuni, trei culori și două tipuri de vitrare. Toate dimensiunile sunt oferite cu plăci cu pereți dubli (PCG) de aprox. 4 mm grosime, realizate din policarbonat stabilizat UV. Pe lângă

geamurile PCG, modelele mai mici (900-1300) sunt disponibile și cu geamuri de siguranță transparente (TG) cu o grosime de aproximativ 3 mm. Pentru modelele mai mari (5200-7800), pe lângă învelișul PCG (aprox. 4 sau aprox. 6 mm), este disponibil și vitrajul combinat cu sticlă în părțile laterale și PCG în acoperiș. Acoperișul acestor modele este întotdeauna acoperit cu PCG de aprox. 6 mm.

Pentru cultivarea ideală a plantelor sau a ierburilor, vă recomandăm două rafturi de sârmă acoperite cu plastic de 61 x 63 cm ca accesorii pentru modelele 900 și 1300. (vezi pag. 67).



### CASA DE BALCON PERFECTĂ

*Datorită dimensiunii sale reduse, Ida 900 se potrivește perfect și pe un balcon sau pe o terasă.*

Ida 900 – PCG – Aluminiu Anodizat



Model	Variante	Aluminiu Anodizat	Smarald <sup>1)</sup>	Negru <sup>1)</sup>	
		Nr. articol	Nr. articol	Nr. articol	
<b>IDA 900</b> Cu 1 aerisire acoperiș Spațiu pardosea aprox. 0,9 m <sup>2</sup> Dimensiuni bază: 65 x 130 cm		PCG aprox. 4 mm	260044	261014	267014
	TG aprox. 3 mm	40006078	40006079	40006080	
	Cadru de fundație din oțel: H 6 cm	263090	261770	268090	
<b>IDA 1300</b> Cu 1 aerisire acoperiș Spațiu pardosea aprox. 1,3 m <sup>2</sup> Dimensiuni bază: 65 x 192 cm		PCG aprox. 4 mm	260054	261024	267024
	TG aprox. 3 mm	40006084	40006085	40006086	
	Cadru de fundație din oțel: H 6 cm	263130	261772	268772	
<b>IDA 3300</b> Cu 1 aerisire acoperiș Spațiu pardosea aprox. 3,3 m <sup>2</sup> Dimensiuni bază: 128 x 254 cm		PCG aprox. 4 mm	260064	261034	267034
	TG aprox. 3 mm	40006090	40006091	40006092	
	Cadru de fundație din oțel: H 6 cm	263330	261774	268774	
<b>IDA 5200</b> Cu 1 aerisire acoperiș Spațiu pardosea aprox. 5,2 m <sup>2</sup> Dimensiuni bază: 190 x 254 cm		PCG aprox. 4 mm	260074	261654	40001557
	PCG aprox. 6 mm	260079	261659	40001558	
	Vitraj combinat: TG aprox. 3 mm + acoperiș PCG aprox. 6 mm	40006093	40006094	40006095	
<b>IDA 6500</b> Cu 2 aerisiri acoperiș Spațiu pardosea aprox. 6,5 m <sup>2</sup> Dimensiuni bază: 190 x 317 cm		PCG aprox. 4 mm	260084	261664	40001559
	PCG aprox. 6 mm	260089	261669	40001560	
	Vitraj combinat: TG aprox. 3 mm + acoperiș PCG aprox. 6 mm	40006096	40006097	40006098	
<b>IDA 7800</b> Cu 2 aerisiri acoperiș Spațiu pardosea aprox. 7,8 m <sup>2</sup> Dimensiuni bază: 190 x 379 cm		PCG aprox. 4 mm	260104	261674	40001561
	PCG aprox. 6 mm	260109	261679	40001562	
	Vitraj combinat: TG aprox. 3 mm + acoperiș PCG aprox. 6 mm	40006099	40006100	40006101	
Cadru de fundație din oțel: H 6 cm	263344	261777	268346		

1) Acoperit cu pulbere. 2) Fitingurile sunt accesorii și nu sunt incluse în preț. Toate dimensiunile sunt aproximativ. Ne rezervăm dreptul de a aduce modificări tehnice. Culorile pot diferi. Dimensiunile înălțimii măsurate de la marginea superioară a cadrului fundației. Condițiile de garanție se pot consulta la: [www.vitavia.de/service/garantiebestimmungen](http://www.vitavia.de/service/garantiebestimmungen)

**NOU!**  
TG & Kombi



✓ *Ida 5200-7800:  
inclusiv 2 burlane pentru apa de  
ploaie, L 1,47 m, ø 32 mm*

✓ *Seră de tip "Lean-to":  
Pentru montare pe un zid sau pe  
peretele casei*

✓ *Potrivită și pentru o grădină mică  
sau balcon*

Ida 3300<sup>2)</sup> – TG – negru<sup>1)</sup> – Ilustrația prezintă o seră cu accesorii Cadru de fundație din oțel

✓ *Ușă pregătită pentru un lacăt*



**15 ANI  
GARANȚIE**  
PENTRU CONSTRUCȚIE  
ȘI CADRU

**10 ANI  
GARANȚIE**  
PENTRU PLĂCI CU MIEZ GOL  
IMPOTRIVA INTEMPERILOR

Ida 6500<sup>2)</sup> – PCG – Smarald<sup>1)</sup>  
Ilustrația prezintă o seră cu accesorii Cadru de fundație din oțel



# FLORA

## Anlehnhaus

Atingeți cerul - chiar și într-o grădină mică. În această seră de tip suspendat, cu înălțimea sa excepțională, chiar și plantele înalte vor găsi spațiu fără să se înghesuie.

Sera înclinată fără perete posterior se remarcă prin înălțimea sa considerabilă pentru o seră mică: coama neobișnuit de înaltă de 2,51 m și streășina înaltă de 1,80 m permit majorității grădinarilor să lucreze în poziție verticală în seră și, de asemenea, oferă plantelor înalte, cum ar fi roșiile, suficient spațiu pentru a se dezvolta pe deplin. Accesul este, de asemenea, confortabil chiar și pentru grădinarii înalți, datorită ușilor înalte de 2 m.

Complet vitrată cu panouri cu pereți dubli, Flora vă oferă o bună izolare împotriva fluctuațiilor de temperatură și a temperaturilor scăzute din timpul iernii, dar și protecție împotriva așa-numitului efect de sticlă arsă: Atunci când este expusă la lumina intensă a soarelui, aceasta duce la o concentrare atât de puternică de lumină încât razele soarelui pot arde plantele. Panourile cu pereți dubli (PCG) sunt fabricate din policarbonat stabilizat UV și, datorită suprafeței lor albicioase, refractează lumina în așa fel încât aceasta este dispersată și cade „ușor” pe plante. Prin urmare, umbrirea suplimentară este, de obicei, inutilă.

Un luminator, ușa glisantă cu rulare lină, cu rulmenți cu bile și o lățime de 61 cm, precum și jgheburile de ploaie sunt incluse în varianta standard.



Model

Variante

Aluminiu Anodizat

Nr. articol

### FLORA 3800

Cu 1 aerisire acoperiș

Spațiu pardosea aprox. 3,8 m<sup>2</sup>  
Dimensiuni bază: 192 x 190 cm

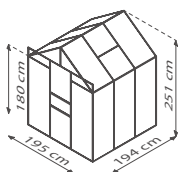

PGC aprox. 4 mm

266954



### ȘTIAȚI CĂ?

Orhideele adaugă o notă de eleganță și exotism în sera dumneavoastră. Deoarece sunt plante pretențioase, cărora nu le place lumina directă a soarelui sau ferestrele reci, acestea se simt cel mai bine în partea interioară a unei sere cu panouri cu pereți dubli, bine izolate.

2,51 m

Înălțime extraordinară

✓ Seră înclinată înaltă, cu o înălțime de 2,51 m

✓ Geamuri PCG complete: lumină blândă și proprietăți izolatoare superioare

✓ Ventilator de acoperiș și jgheab de ploaie incluse

✓ Ușă pregătită pentru utilizare cu lacăt

Flora 3800<sup>2l</sup> – PCG – Aluminiu Anodizat

Flora 3800<sup>2l</sup> – PCG – Aluminiu Anodizat

**15 ANI  
GARANȚIE**  
PENTRU CONSTRUCȚIE  
ȘI CADRU

**10 ANI  
GARANȚIE**  
PENTRU PLĂCI CU MIEZ GOL  
IMPOTRIVA INTEMPERILOR



# ATHENA

## 7000 - 11900

Atât pentru iernarea plantelor, cât și ca o seră înclinată cu priveliște frumoasă: Acest model generos dispune de spațiu amplu pentru legumele dumneavoastră, pentru plantele sensibile la îngheț și pentru dumneavoastră!

Profilele unice ale cadrului dublu definesc designul elegant și puternic al serei și conferă modelului Athena o stabilitate deosebită (vezi p. 60, fig.). Geamurile laterale sunt formate din sticlă securizată clară (TG) de aproximativ 3 mm grosime. Zona acoperișului este echipată cu plăci de policarbonat cu pereți dubli de aproximativ 10 mm grosime (PCG). Acestea protejează plantele de lumina excesivă a soarelui, asigură o temperatură echilibrată și sunt mai puțin sensibile la căderea crengilor sau altele similare. Geamul securizat Vitavia (TG), clar, este întotdeauna temperat, astfel încât să nu se spargă sub sarcini normale. În cazul în care apar daune, este garantat faptul că nu vor exista muchii ascuțite - iar grădina va rămâne în siguranță.

Ușa glisantă dublă, cu o lățime de 1,19 m și o înălțime de 1,77 m, poate fi montată atât pe părțile laterale, cât și în față. Ușa este dotată în varianta standard cu o încuietoare cu cilindru de calitate superioară.

Modelul Athena este disponibil în patru dimensiuni și trei culori: aluminiu anodizat, alb sau negru, acoperit cu pulbere.

Versiunea standard include două guri de aerisire laterale, un jgheab de ploaie și 2 burlane de coborâre ale apei de ploaie. Cu un „kit pentru ușă” suplimentar, puteți, de asemenea, să vă echipați casa cu uși suplimentare.

### ATHENA PREMIUM

*Kitul de modernizare disponibil separat consolidează profilele din acoperiș și transformă modelul Athena într-un Athena Premium cu o stabilitate sporită și capacitate portantă.*

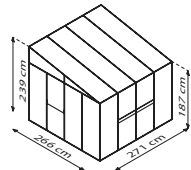
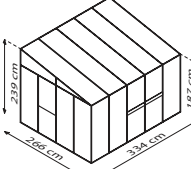
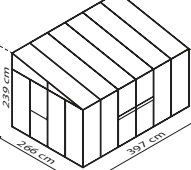
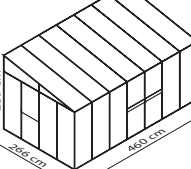
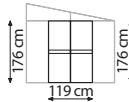

Model	Variante	Aluminiu Anodizat Nr. articol	Alb <sup>1)</sup> Nr. articol	Negru <sup>1)</sup> Nr. articol
<b>ATHENA 7000</b> cu 2 aerisiri  Spațiu pardosea aprox. 7 m <sup>2</sup> Dimensiune fundație recomandată: 268 x 281 cm 	TG aprox. 3 mm Acoperiș: PCG aprox. 10 mm  Kit de adaptare	40002388	40002465	40002392
<b>ATHENA 8600</b> cu 2 aerisiri  Spațiu pardosea aprox. 8,6 m <sup>2</sup> Dimensiune fundație recomandată: 268 x 344 cm 	TG aprox. 3 mm Acoperiș: PCG aprox. 10 mm  Kit de adaptare	40002389	40002488	40002487
<b>ATHENA 10200</b> cu 2 aerisiri  Spațiu pardosea aprox. 10,2 m <sup>2</sup> Dimensiune fundație recomandată: 268 x 407 cm 	TG aprox. 3 mm Acoperiș: PCG aprox. 10 mm  Kit de adaptare	40002390	40002466	40002463
<b>ATHENA 11900</b> cu 2 aerisiri  Spațiu pardosea aprox. 11,9 m <sup>2</sup> Dimensiune fundație recomandată: 268 x 470 cm 	TG aprox. 3 mm Acoperiș: PCG aprox. 10 mm  Kit de adaptare	40002391	40002467	40002464
<b>Kit ușă</b> Ușă dublă glisantă inclusiv sticlă (TG) 	TG aprox. 3 mm	260250	40000537	2682504



✓ Sera înclinată, într-o categorie de sine stătătoare

✓ Încuietoare cu cilindru blocabil

✓ Tehnologie unică de fixare a sticlei cu geamuri de mari dimensiuni

✓ Inclusiv profil cutie pentru pregătirea fundației, prag de ușă: 4,6 cm

✓ Cu 2 țevi de coborâre a apei de ploaie la nivelul podelei L 1,75 m, Ø 32 mm, ca dotare standard

Athena 8600<sup>2)</sup> – Geamuri mixte – alb<sup>1)</sup>



✓ Inclusiv aerisiri laterale

✓ Convertibilă în Athena Premium datorită setului de consolidare

Athena 11900<sup>2)</sup> – Geamuri mixte – Negru<sup>1)</sup>

**15 ANI  
GARANȚIE**  
PENTRU CONSTRUCȚIE  
ȘI CADRU

**10 ANI  
GARANȚIE**  
PENTRU PLĂCI CU MIEZ GOL  
IMPOTRIVA INTEMPERILOR

Sere



## LEGENDĂ PRODUS

Următoarele simboluri vă vor oferi o imagine de ansamblu rapidă a celor mai importante caracteristici ale serelor Vitavia.

### CULORI

-  *Aluminiu anodizat*
-  *Înveliș cu pulbere smarald*
-  *Înveliș cu pulbere neagră*
-  *Înveliș cu pulbere albă*







### VITRAJ

-  *Panouri pereți dubli*
-  *Sticlă securizată clară (TG)*
-  *Geamuri mixte*

### TEHNICĂ FIXARE

-  *Sistem de cleme cu arc*
-  *Sistem de închidere*
-  *Tehnologie de conectare*
-  *Sistem de înrămare*
-  *Sistem înrămare dublu*

### CARACTERISTICI SPECIALE

-  *Cadru de bază din oțel inclus sau nu este necesar datorită proiectului*
-  *Înălțime în picioare  
(Înălțime laterală min. 1.60 m)*
-  *Prag ușă la nivelul podelei*
-  *Încuietoare și cheie incluse*
-  *Certificare TÜV (Pentru informații suplimentare consultați pagina 58)*
-  *Eficient energetic*



# LEGENDĂ PRODUS

Următoarele simboluri vă vor oferi o imagine de ansamblu rapidă a celor mai importante caracteristici ale Magaziilor pentru grădină.

## CULORI



*Argintiu Metalizat*



*Jad*



*Antracit*



*Antracit Brad*



*Mat/Alb*



*Ardezie/Grafit*



*Ardezie/Alb*



*Aspect lemn/Nuc*



*Maro Java*



*Blank*

## PROPRIETĂȚI MATERIAL



*Oțel galvanizat la cald*



*Oțel galvanizat*



*Acoperire cu vinil*



*Acoperire cu vinil*



*Emailare multistrat la cuptor*



*Secțiuni interioare ale cutiei*

## CARACTERISTICI SPECIALE



*Înălțime în picioare  
(Înălțime laterală min. 1.60 m)*



*Ușă glisantă integrată*



*Ușă batantă integrată*



*Capac cu balamale integrat*



*Încuietoare inclusă*

# INFORMAȚII IMPORTANTE

## Referitor la sere

Stimați cititori,

Ce minunat că doriți să vă împliniți visul de a avea o seră! Aici veți găsi informații importante privind calitatea produsului, precum și despre caracteristicile esențiale care disting diferitele modele Vitavia. Aceste informații sunt menite să vă servească drept ghid în timp ce răsfoiți catalogul - și să vă ajute astfel să vă găsiți sera „perfectă“.

### TRĂSĂTURI COMUNE ȘI CARACTERISTICI DISTINCTIVE ALE SERELOR VITAVIA

Toate serele Vitavia se caracterizează prin caracteristici comune de calitate. Acest lucru înseamnă, în primul rând, că sunt fabricate în cadrul companiei – și că acest lucru se face în conformitate cu standardele amfori/BSCI pentru producția socială și sustenabilă.



În plus, materialele utilizate excelează în ceea ce privește calitatea fiabilă și adecvarea la utilizarea în sere. Toate profilele pentru sere sunt fabricate din aluminiu rafinat: Materialul rezistent se remarcă printr-o durabilitate remarcabilă. Acest lucru permite utilizarea unor profile foarte înguste fără a afecta stabilitatea. Anodizarea barelor goale și acoperirea cu pulbere a modelelor colorate conferă suprafeței o protecție suplimentară împotriva ruginii și zgărieturilor și o face mai ușor de curățat.

Panourile cu pereți dubli, fabricate în Germania, au laturile lungi închise. Spre deosebire de alți producători, acestea oferă astfel o stabilitate deosebită în punctele de montare a sticlei. Exteriorul protejat împotriva razelor UV le face mai durabile decât modelele neprotejate. Pentru mai multe informații privind avantajele funcționale, consultați pagina 60.

Pentru modelele din sticlă, clienții noștri se pot baza pe utilizarea exclusivă a sticlei securizate clare (TG). Consolidarea termică (EN 12150-2:2004) are ca rezultat o stabilitate sporită și o dezintegrare în fragmente inofensive în cazul în care se produce o deteriorare.

În ciuda tuturor caracteristicilor comune, gama se caracterizează, de asemenea, prin varietatea sa largă: Sunt disponibile sere clasice, forme neobișnuite, cum ar fi orangerii sau case cu acoperiș în formă de pentagon, dimensiuni între 0,35 și 15,7 m<sup>2</sup>, diferite tipuri și tehnici de geamuri, precum și diferite culori. Dimensiunile disponibile pentru fiecare seră pot fi găsite întotdeauna sub denumirea produsului. Puteți vedea culorile și opțiunile de geamuri disponibile uitându-vă la pictogramele pătrate de deasupra tabelului de produse de pe fiecare pagină a serei. Chiar lângă acestea, simbolurile noastre rotunde, de culoare gri, indică caracteristici de calitate deosebit de relevante, cum ar fi pragul ușii la nivelul solului.

### GARANȚII

Serele noastre sunt proiectate în cadrul grupului de companii Vitavia și fabricate în propria noastră unitate de producție. Acest lucru ne permite să garantăm foarte ușor calitatea pe care o oferim. Acesta este motivul pentru care, de exemplu, oferim o garanție de 15 ani pentru cadru și construcție.

Panourile cu pereți dubli pe care le folosim sunt produse în Germania. Datorită calității superioare a acestora (a se vedea mai sus), este posibilă o perioadă de garanție de 10 ani.

**15 ANI  
GARANȚIE**

PENTRU CONSTRUCȚIE  
ȘI CADRU

**10 ANI  
GARANȚIE**

PENTRU PLĂCI CU MIEZ GOL  
ÎMPOTRIVA INTEMPELIILOR

### CERTIFICARE TÜV

În special în cazul serelor de început de gamă, o evaluare a calității independentă de producător este importantă pentru clienții noștri. Prin urmare, am solicitat cu succes certificatul TÜV pentru cele mai populare modele de sere ale noastre în 2021.

Am marcat toate modelele de sere certificate TÜV cu acest simbol de calitate:



## SERA „IDEALĂ“

Atunci când vă alegeți sera, este important să luați în considerare modul în care preferați să o utilizați. Vedere de ansamblu asupra **CRITERIILOR DE SELECȚIE** și *Recomandările* noastre:

### ÎNĂLȚIMEA PLANTELOR

*Recomandare:* Luați în calcul locul pentru înălțimea finală a plantelor.

### ÎNĂLȚIMEA GRĂDINARULUI AMATOR

*Recomandare:* Lucrul în poziție dreaptă menajează spatele. Din acest motiv noi marcăm casele cu o înălțime a lateralelor începând cu 1,60 m cu acest simbol:



### CANTITATEA DE PLANTE

*Recomandare:* Mai bine luați în calcul mai mult spațiu.

### NECESARUL DE SPAȚIU PENTRU GRĂDINĂRIT

*Recomandare:* În zilele grele, este mai bine să lucrați în seră; când vremea este frumoasă, mobilierul accesoriu din aluminiu este ușor și rapid de mutat afară. Lăsați loc pentru alte obiecte, cum ar fi mesele de lucru, sistemele de încălzire, uneltele de grădină etc. - dar și pentru dumneavoastră, pentru a putea lucra. Și poate că ați dori să savurați o ceașcă de cafea în propriul spațiu verde? Dacă vă place grădinăritul sau chiar și numai liniștea și pacea din sera dumneavoastră, cu siguranță veți dori să petreceți mai mult timp acolo decât bănuiați acum.

### EFICIENȚA ENERGETICĂ

*Recomandare:* Datorită proprietăților mai bune de izolare, economisiți energie termică într-o casă cu plăci cu pereți dubli. Dacă plantele ierneză în sera dumneavoastră, se recomandă să o acoperiți cu PCG cu o grosime de cel puțin 10 mm. Produsele care se disting printr-o eficiență energetică mai mare, de exemplu datorită geamurilor PCG, pot fi recunoscute pe paginile de produse prin următorul simbol:



### SIGURANȚA

*Recomandare:* Plăcile cu pereți dubli sunt fabricate din policarbonat și, prin urmare, sunt practic incasabile. Cu toate acestea, datorită utilizării exclusive a sticlei de siguranță (TG), siguranța nu este un argument împotriva sticlei la serele Vitavia (a se vedea secțiunea „Asemănări și caracteristici distinctive”). Alte avantaje ale sticlei de siguranță pot fi găsite în secțiunea „Tipuri de vitraje”. (a se vedea pag. 60).

### LUMINA

*Recomandare:* Pentru majoritatea plantelor, lumina este sinonimă cu creșterea și afectează direct producția. Acest lucru sugerează că se recomandă vitrarea serei cu sticlă, spre deosebire de policarbonatul care refractează lumina. Cu toate acestea, în funcție de cât de mult vă puteți ocupa de umbră, ar putea fi totuși recomandabil, în special în zona acoperișului, să acoperiți sera cu foi cu pereți dubli, care pot preveni efectul de sticlă arsă datorită suprafeței lor lăptoase. Informații suplimentare pot fi găsite la rubrica „Tipuri de vitraje”. (a se vedea pag. 60).

### EXPERIENȚĂ ȘI RESURSE

*Recomandare:* Nu vă suprasolicitați dacă abia vă apucați de grădinărit sau dacă montați o seră pentru prima dată. Planificați suficient timp și o a doua pereche de mâini.



## GRĂDINĂRIT ÎN SERĂ

*La prima vedere:*

- ✓ Sezonul pentru grădinărit este extins automat în comparație cu cel în aer liber.
- ✓ Condițiile ideale de temperatură și lumină accelerează creșterea.
- ✓ Randamentul recoltei este semnificativ mai mare. Dacă este echipată corespunzător, sera poate fi folosită pe tot parcursul anului.
- ✓ Plantele în ghivece și plantele sensibile pot fi iernate în condiții adecvate speciei.
- ✓ Pe lângă beneficiile foarte practice, sera este și un loc de relaxare pentru mulți grădinari amatori: propria oază de verdeață chiar după colț!



## TEHNOLOGII DE FIXARE A STICLEI

Sunt utilizate diferite tehnici pentru fixarea panourilor cu pereți dubli sau a panourilor de sticlă, în funcție de modelul de seră:



### SISTEM CLEMĂ CU ARC (A)

Tip de geam simplu, stabil, înlocuire ușoară a geamurilor – chiar retrospectiv.



### TEHNOLOGIE PLUG-IN (B)

Încadrarea constructivă a PCG în profilul intermediar, întotdeauna combinată cu o tehnologie de fixare suplimentară pe marginile exterioare.



### TEHNOLOGIE PRIN GLISARE (C)

Tip vitraj cu stabilitate sporită la vânt, prin introducerea panoului sau geamului în profil.



### SISTEM ÎNCADRARE (D)

Încadrarea geamurilor între profil și banda continuă din policarbonat pentru stabilitate ridicată la vânt.



### SISTEM ÎNCADRARE DUBLU (E)

Tehnologie superioară de geam cu benzi de aluminiu înșurubate pentru o stabilitate suplimentară la vânt și un aspect de înaltă calitate.



C



A



B



D



E

## TIPURI VITRAJ

Pentru a vă ajuta să vă decideți asupra geamurilor potrivite, iată cele mai importante avantaje ale tipurilor de geamuri pe care le folosim.



PCG

### PANOURI PERETE DUBLU (PCG)<sup>1)</sup>

**Beneficii:** Foile din policarbonat cu pereți dubli (PCG) izolează mai mult decât sticla transparentă și sticla securizată, astfel încât plantele sunt mai bine protejate împotriva frigului și a fluctuațiilor puternice de temperatură.

Aceasta înseamnă că sera dumneavoastră cu PCG se încălzește mai lent vara și nu se răcește la fel de repede iarna. Serele Vitavia sunt disponibile în general cu cca. 4 și 6 mm, unele sunt disponibile și cu panouri cu pereți dubli de aprox. 10 și 16 mm grosime. Cu cât PCG este mai gros, cu atât performanța de izolare este mai mare.



TG

### STICLĂ SECURIZATĂ CLARĂ (TG)<sup>2)</sup>

**Beneficii:** Sticla noastră securizată (TG) clară permite luminii să pătrundă practic nefiltrată - asigurând astfel un beneficiu solar maxim. Pe laterale, geamul lasă vederea neobstrucționată, atât atunci când privești din seră, cât și în aceste.

Geamurile de sticlă sunt mai grele decât panourile cu pereți dubli și, prin urmare, cresc greutatea și stabilitatea casei.



PCG

TG

### VITRAJ MIXT:

**Beneficii:** Tot ce este mai bun din ambele lumi: Panourile cu pereți dubli de pe acoperiș refractează lumina ușor, protejându-vă plantele de lumina directă a soarelui și, prin urmare, de efectul de sticlă arsă.

Soarele mai blând de dimineață și după-amiază, pe de altă parte, strălucește practic nefiltrat prin părțile laterale, care sunt prevăzute cu sticlă securizată. Acoperirea UV asigură că PCG durează mult timp și, de asemenea, vă protejează echipamentul pentru seră.

1) Când utilizați panouri cu pereți dubli, rețineți protecția UV pe o parte: Partea cu protecție trebuie întotdeauna orientată spre exterior. Pentru a marca exteriorul, aceasta latura este prevăzută cu folie de protecție sau imprimată pe margine. Pentru plăcile cu pereți dubli marcate cu folie, vă rugăm să nu uitați niciodată să marcați exteriorul înainte de a îndepărta stratul! După aceea, nu se mai poate recunoaște vizual care este partea acoperită cu UV, și numai cu utilizarea corectă a plăcilor cu pereți dubli, încălzirea serei are sens.

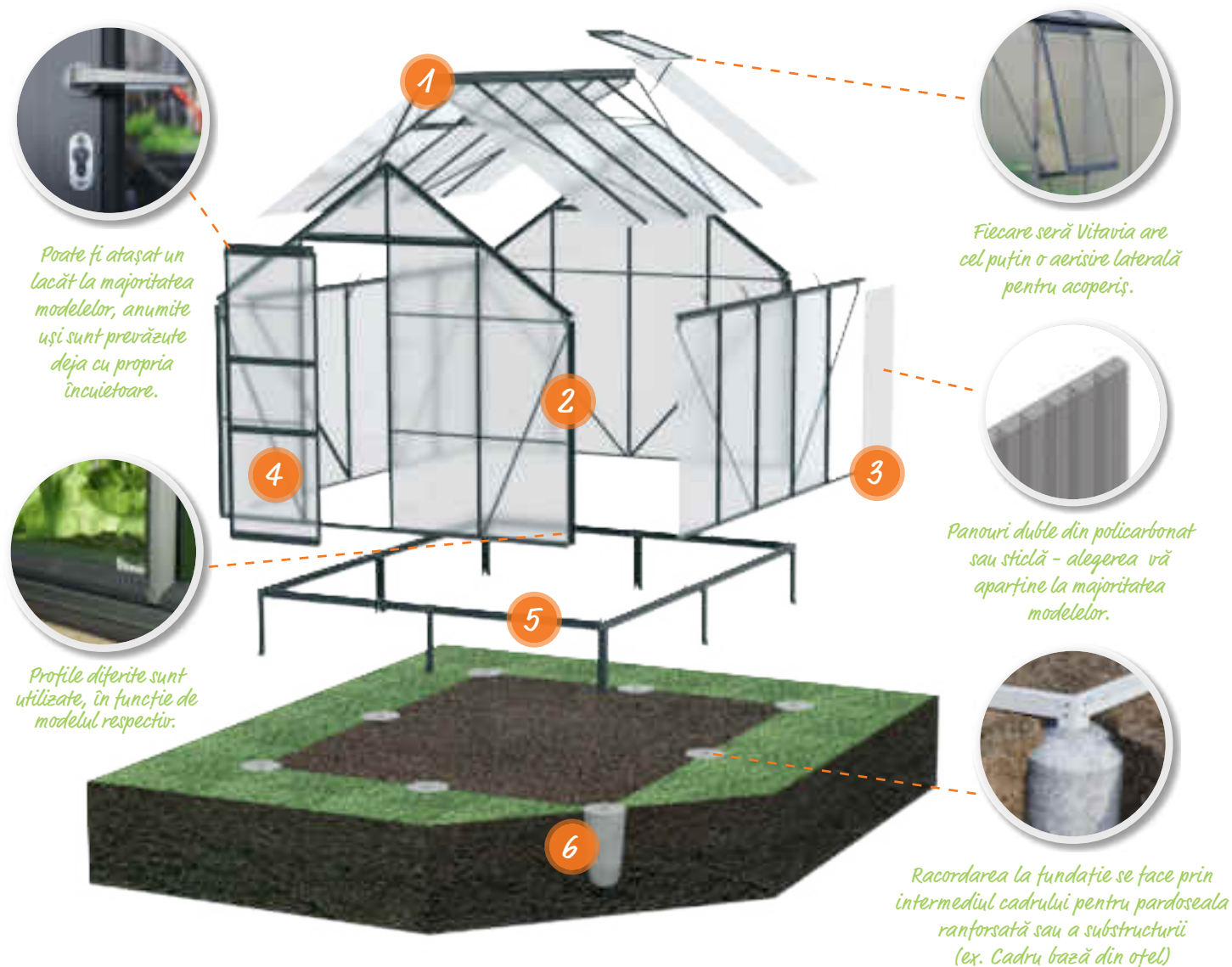

Poate fi atașat un lacăt la majoritatea modelelor, anumite uși sunt prevăzute deja cu propria încuietoare.

Fiecare seră Vitavia are cel puțin o aerisire laterală pentru acoperiș.



Profile diferite sunt utilizate, în funcție de modelul respectiv.

Panouri duble din policarbonat sau sticlă - alegerea vă aparține la majoritatea modelelor.



Racordarea la fundație se face prin intermediul cadrului pentru pardoseala ranforsată sau a substructurii (ex. Cadru bază din oțel)

## Componentele Serelor Vitavia pe scurt

1

### Acoperiș

Poate avea diferite forme și opțiuni de geam, precum și un număr diferit de orificii de aerisire în funcție de model și se închide întotdeauna în partea de jos cu un jgheab de ploaie.

2

### Profile

Profilele din aluminiu anodizat sau vopsit cu pulbere formează cadrul serei, pe baza căruia se determină posibilele tehnici de fixare a sticlei. În funcție de model, profilele de colț și intermediare pot necesita, de asemenea, diferite tehnici de fixare a sticlei (vezi pagina din stânga).

3

### Vitrare

Geamurile sunt realizate cu panouri duble de diferite grosimi între 4 până și 16 mm sau cu sticlă securizată clară (TG aprox. 3 mm). Cu geamuri mixte, plăcile din policarbonat cu pereți dubli în acoperiș sunt combinate cu sticlă în lateral.

4

### Ușa

Ușile servesc pentru intrare și oferă o opțiune suplimentară de ventilație: Sunt disponibile uși glisante și batante. Au lățimi și înălțimi diferite. Toate serele Vitavia pot fi echipate cu cel puțin un lacăt, multe chiar au propriile încuietori, unele sunt prevăzute cu mâner de ușă. Avem uși special marcate cu un prag jos.

5

### Cadru pardosea

În funcție de model, cadrul podelei poate fi conectat direct la fundație sau este necesară o substructură suplimentară. Modelele care necesită o substructură, dar care nu o includ în domeniul de livrare, o vor avea întotdeauna listată ca accesoriu în tabelul de prețuri. Toate celelalte modele sunt marcate cu acest simbol.

6

### Fundație

Fundația trebuie finalizată înainte de asamblarea serei și trebuie să fie absolut plană și fermă pentru a evita căderea pe termen lung. Informații suplimentare în paginile următoare.



## ÎNAINTE DE ASAMBLARE

Serele Vitavia sunt proiectate pentru a fi asamblate de către grădinarii amatori. Există kituri cu instrucțiuni bine ilustrate și clare care prezintă asamblarea pas cu pas. Secțiunea pentru descărcări accesând [www.vitavia.de](http://www.vitavia.de) conține, de asemenea, clipuri scurte privind pașii de asamblare individuală și schițe animate 3D pentru asamblarea întregii sere.

### IMPORTANT: *Înainte de a începe*

1. Pregătiți terenul în prealabil.
2. Vitrajul trebuie făcut dintr-o singură bucată, așa că planificați o zi întreagă pentru asta. Vitrajul ar trebui făcut și atunci când este puțin vânt sau deloc.
3. Planificați un weekend complet, precum și o a doua pereche de mâini de ajutor pentru construcție, mai ales în cazul caselor mai mari.

## BAZĂ ȘI FUNDAȚIE SERĂ

Toate serele noastre trebuie să aibă o fundație pe care să fie bine ancorate. Pentru o construcție fără griji, fundația potrivită este esențială: trebuie să fie absolut plană și dreptunghiulară. Unele au nevoie și de o substructură a cadrului pentru a se asigura, printre altele, că ușile glisante pot glisa.



### 1. SUBSTRUCTURĂ CADRU

#### *Cadru bază din oțel*

Cadrul de bază din tablă de oțel este o alegere simplă și rapidă pentru substructură. Este singurul potrivit pentru toate tipurile de fundații. Un cadru de bază din tablă de oțel potrivit este oferit pe paginile produselor pentru toate serele care necesită o substructură. Toate modelele pentru care cadrul de bază din oțel este inclus în pachetul de livrare sau nu este necesar din cauza designului sunt marcate cu următorul simbol.



#### *Construcție cu șipci*

Ca alternativă la cadrul de bază din oțel, puteți realiza o construcție cu șipci folosind dimensiunile date în instrucțiunile de asamblare respective. Aceasta este formată din lemn impregnat rezistent la intemperii și are o grosime de cel puțin 18 mm și max. 32 mm latime. Construcția cu șipci nu este potrivită pentru fundația în puncte.

## 2. FUNDAMENT

Dacă nu există o suprafață plană, solidă, cum ar fi o fundație de plăci, o terasă sau similare, aveți mai multe opțiuni pentru construirea unei fundații. Vă rugăm să rețineți că următoarele nu înlocuiesc sfatul unui profesionist.

### *Fundație în puncte din beton*

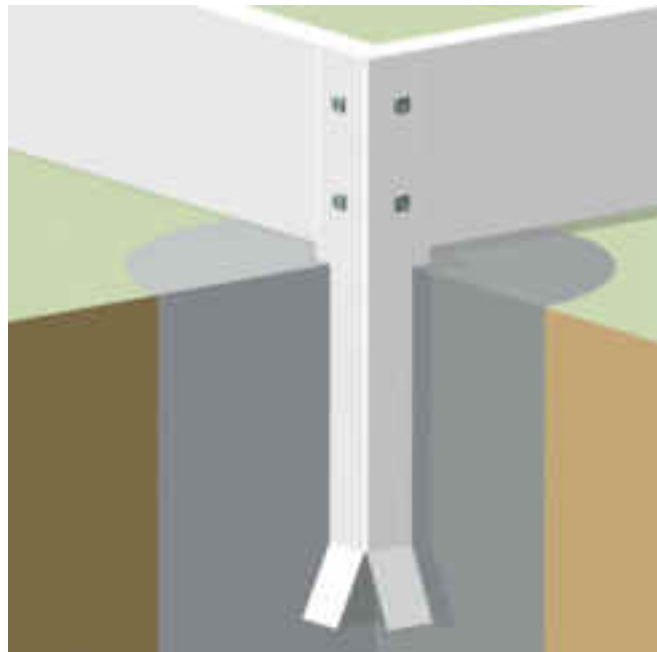

Ar trebui să utilizați fundația în puncte numai împreună cu un cadru de bază din oțel.

Vă rugăm să asamblați cadrul de bază din oțel conform instrucțiunilor. Marcați punctele în care doriți să montați picioarele cadrului bazei. Săpați gropi fără condiții de îngheț la o adâncime între 60 și 80 cm în aceste puncte, aprox. 30 până la 40 cm lățime. Se toarnă cca. 20 cm pietriș de protecție împotriva înghețului (piatră zdrobită) și compactați-l astfel încât să fie stabil. Lăsați picioarele cadrului de bază înăuntru și, în final, umpleți găurile cu beton slab. Vă rugăm să vă asigurați că și cadrul de bază din tablă de oțel este în unghi drept și la nivel. Alinierea ulterioară, după ce betonul s-a întărit, nu este posibilă.

Fundația în puncte poate fi implementată alternativ prin ancorele noastre pentru sol (vezi pagina 107).



## Fundație cu bandă de beton

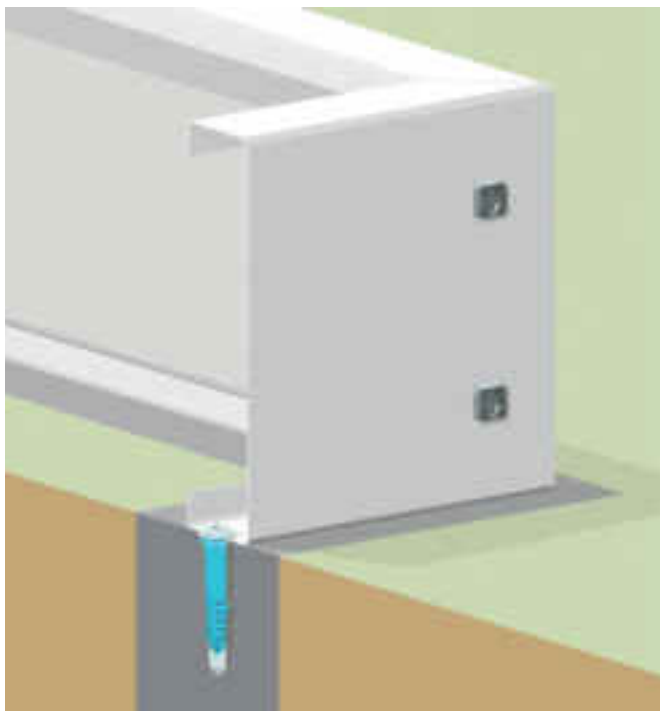

Pentru acest tip de fundație, săpați un șanț suficient de lat (vezi instrucțiunile de instalare), adâncime de 60 până la 80 cm, în conformitate cu dimensiunea de bază, astfel încât fundația să fie ferită de îngheț. Completați aprox. 20 cm pietriș de protecție împotriva înghețului și compactați-l. Baza de pietriș poate fi mărită cu mai multe straturi, pentru beton trebuie lăsată de cel puțin 30 cm înălțime.

Construiți o matriță și, în cele din urmă, turnați fundația de beton slab. Numai când fundația cu bandă s-a întărit complet, așezați cadrul de bază din tablă de oțel sau construcția cu șipci pe bază și înșurubați-le. Înșurubați direct modelele împreună fără substructură. Asigurați-vă întotdeauna că sunt aliniate în unghi drept.

## Plinte de fundație din bloc de beton, lemn tratat sau plastic

Fundația cu piese prefabricate, de ex. realizate din blocuri de beton, care sunt coborâte vertical în pământ, funcționează în mod similar cu fundația turnată în bandă.

Săpați un șanț rezistent la îngheț, cu adâncime între 60 și 80 cm, în funcție de dimensiunea bazei. Umpleți-l cu pietriș de protecție împotriva înghețului, compactându-l ferm în straturi la fiecare 20 cm, înălțimea totală fiind adaptată plintelor soclului dumneavoastră. Un strat de nisip de nivelare facilitează alinierea pietrelor în înălțime și aliniere.

Umpleți pământul din jurul pietrelor, astfel încât acestea să fie verticale și fixate în lateral. Apoi, în cele din urmă, compactați solul în jurul bazei. În loc de pietre din beton, puteți folosi și elemente prefabricate din plastic sau lemn tratat.

Un plan de fundație este inclus în instrucțiunile de asamblare. Vom fi bucuroși să vă oferim un plan de fundație la cerere înainte de livrarea serei.

Puteți găsi instrucțiuni generale pentru construirea unei fundații, precum și planul de fundație potrivit pentru sera dumneavoastră, pe pagina noastră de start [www.vitavia.de](http://www.vitavia.de) selectând sera corespunzătoare. Selectați sera dumneavoastră și deschideți instrucțiunile de asamblare aflate în mod direct sub imaginea mare a produsului. În spatele instrucțiunilor de asamblare veți găsi specificațiile în Capitolul „0”.

## LOCAȚIA OPTIMĂ

Locația potrivită este esențială pentru a vă bucura pe termen lung de sera dumneavoastră. Asigurați-vă că sera este cât mai ferită de vânt și aproape de casa sau magazia dumneavoastră de grădină. Acest lucru va preveni deteriorarea datorită furtunilor și răcirea rapidă în lunile mai reci și va asigura o alimentare ușoară cu energie electrică și apă.

Desigur, este recomandată o locație cu cât mai multă lumină naturală. În mod ideal, sera ar trebui să fie orientată de la nord la sud. Nu uitați să respectați reglementările legale, cum ar fi distanța corectă de la margine până la proprietatea învecinată.

## ACCESORII ADECVATE

Vitavia are o gamă largă de accesorii, care sunt enumerate tematic în secțiunea de accesorii începând de la pagina 64.

## ACOPERIRE DE ASIGURARE

Dacă ați încheiat o asigurare de construcție pentru locuința dumneavoastră, este recomandat să anunțați compania de asigurări cu privire la achiziționarea serei. Pentru multe companii de asigurări, acest lucru este suficient și sera este acoperită fără costuri suplimentare. Alte companii de asigurări percep o mică primă anuală suplimentară. Acest lucru asigură sera împotriva daunelor provocate de furtună de la forța 8 a vântului

**Aveți întrebări suplimentare?**

Serviciul nostru pentru clienți vă va răspunde și va fi bucuros să vă ajute să rezolvați orice problemă. Sunați-ne sau scrieți-ne.

**DETALII CONTACT**  
Tel.: +49 231-941 655-70  
(Luni-Marti: 9 - 15, Vineri: 8 - 12)  
Mail: [kundendienst@epb-schmidt.de](mailto:kundendienst@epb-schmidt.de)

Puteți achiziționa piese de schimb foarte ușor din magazinul online de piese de schimb Kunesco: [www.kunesco.de](http://www.kunesco.de)





## *Vitavia & altele* **ACCESORII** PERFECTE PENTRU SERA DUMNEAVOASTRĂ...

Vrem să vă bucurați să lucrați în seră și să vă simțiți confortabil chiar și atunci când nu plantați, pliviți sau recoltați. Plantele dumneavoastră ar trebui să găsească, de asemenea, condiții optime pentru a crește și a înflori – și să producă randamente atât de mari încât munca dumneavoastră să merite. Accesoriile pentru sere pe care le veți găsi în următoarele capitole de accesorii ar trebui, așadar, să acopere cele mai importante nevoi ale plantelor dumneavoastră: ventilație adecvată, temperatură, lumină, umbră și apă. În plus, în calitate de grădinar de seră, ar trebui să găsiți tot ce aveți nevoie pentru a vă amenaja, alimenta și întreține sera.

Accesoriile din acest catalog de grădină sunt fabricate special (Vitavia) sau achiziționate (de exemplu, Pergart) pentru serele Vitavia. De exemplu, multe produse sunt disponibile în aceleași culori ca și serele, puterea nominală a ventilatoarelor și încălzitoarelor se potrivește cu dimensiunile tipice ale serele, iar formatele oferite se potrivesc în modelele corespunzătoare pentru a economisi spațiu.

Punctăm în catalog la locul potrivit modelele de sere care se potrivesc deosebit de bine sau nu se potrivesc.



# MOBILIER

## Mese & Rafturi

Următoarele elemente de mobilier vă vor ajuta să profitați la maximum de spațiul dumneavoastră valoros din seră!

Plantele dumneavoastră ar trebui să obțină spațiul de care au nevoie, cele mai importante instrumente de lucru ar trebui să fie la îndemână și ar trebui să vă puteți deplasa în mod corespunzător în timp ce lucrați sau vă bucurați. Toate acestea depind, printre altele, de utilizarea optimă a spațiului. Toate mesele, blaturile și rafturile din aluminiu Vitavia sunt realizate din același material ca și profilele de seră Vitavia și, prin urmare, sunt stabile, extrem de rezistente, cu aspect filigran și cu o greutate reală. Aceasta înseamnă că se încadrează în seră într-un mod durabil și discret și pot fi mutate fără efort, permițându-vă să adaptați configurația la rotația culturilor.

### MASĂ DIN ALUMINIU

Dimensiuni: W 121 x D 54 x H 76 cm | Material: aluminiu anodizat și acoperit cu pulbere | Culori: Aluminiu anodizat, smarald<sup>1)</sup> sau negru<sup>1)</sup> | Caracteristici speciale: 1 sau 2 niveluri posibile, autoportantă

Niveluri	Culoare	Nr. articol
1	Aluminiu Anodizat	260120
1	Smarald <sup>1)</sup>	2601214
1	Negru <sup>1)</sup>	2601219
2	Aluminiu Anodizat	260125
2	Smarald <sup>1)</sup>	2601264
2	Negru <sup>1)</sup>	2601269



### MASĂ DIN ALUMINIU CU PCG, 16 MM

Dimensiuni: W 121 x D 54 x H 76 cm | Material: aluminiu anodizat și acoperit cu pulbere + PC/ Culori: Aluminiu anodizat, smarald<sup>1)</sup> sau negru<sup>1)</sup> | Caracteristici speciale: Blat de lucru din PCG 16 mm, divizat și detașabil

Niveluri	Culoare	Nr. articol
1	Aluminiu Anodizat	260130
1	Smarald <sup>1)</sup>	2601304
1	Negru <sup>1)</sup>	2601309

### ATAȘAMENTE MASĂ

Dimensiuni: W 121 x D 28 x H 39 cm | Material: aluminiu anodizat- acoperit cu pulbere /Culori: Aluminiu anodizat, smarald<sup>1)</sup> sau negru<sup>1)</sup> | Caracteristici speciale: Blat de lucru din aluminiu sau PC, divizat și detașabil

Material	Culoare	Nr. articol
Aluminiu	Aluminiu Anodizat	260127
	Smarald <sup>1)</sup>	2601274
	Negru <sup>1)</sup>	2601279
Aluminiu cu PCG	Aluminiu Anodizat	260137
	Smarald <sup>1)</sup>	2601374
	Negru <sup>1)</sup>	2601379



### RAFT DIN ALUMINIU RABATABIL

Dimensiuni: W 120 x D 31 cm | Material: Material: aluminiu anodizat-acoperit cu pulbere | Culori: Aluminiu anodizat, smarald<sup>1)</sup> sau negru<sup>1)</sup> | Inclusiv: Întăritură material

Culoare	Nr. articol
Aluminiu Anodizat	260201
Smarald <sup>1)</sup>	2602014
Negru <sup>1)</sup>	2602019

### MASĂ ALUMINIU RABATABILĂ

Dimensiuni: W 120 x D 56 x H 81 cm | Material: Aluminiu anodizat- acoperit cu pulbere | Culori: Aluminiu anodizat, smarald<sup>1)</sup> sau negru<sup>1)</sup> | Inclusiv: Întăritură material

Culoare	Nr. articol
Aluminiu Anodizat	260207
Smarald <sup>1)</sup>	2602074
Negru <sup>1)</sup>	2602079

**NOU!**



### SET DE RAFTURI DIN SĂRMĂ PENTRU IDA

Set de 2 | Dimensiuni: L 61 x L 63 cm | Material: sârmă cu înveliș din plastic | Culori: Alb | Potrivit pentru: Ida 900 și 1300

*Nr. articol*

260622

### RAFT SUPLEMENTAR PENTRU CASA DE BALCON POLIS

Raft suplimentar pentru sera de balcon | Dimensiuni: L 61 x L 63 cm | Material: aluminiu eloxat sau acoperit cu pulbere | Culori: Gri închis/Aluminiu Anodizat, Gri închis/negru<sup>1)</sup> | Livrare: stinghii de raft, panouri de raft, material de fixare | Potrivit pentru: Polaris

*Culoare*

*Nr. articol*

Aluminiu Anodizat 40006152

Negru<sup>1)</sup> 40006153



### ETAJERĂ DE PERETE DIN ALUMINIU

Dimensiuni: L 122 x Ad 15 cm | Material: aluminiu eloxat sau acoperit cu pulbere | Culori: Aluminiu Anodizat, smarald<sup>1)</sup> sau negru<sup>1)</sup>

*Culoare*

*Nr. articol*

Aluminiu Anodizat 260220

Smarald<sup>1)</sup> 2602204

Negru<sup>1)</sup> 2602209



*Aluminiu Anodizat*



*Smarald<sup>1)</sup>*



*Negru<sup>1)</sup>*



### Montare ulterioară

Cu ajutorul șuruburilor Rombus furnizate, rafturile de perete și mesele pot fi montate și ulterior în profilurile serelor Vitavia.



### SUPORT ETAJERĂ

Utilizare: pentru înșurubarea în profilul de seră | Livrare: set de 2 bucăți inclusiv șuruburi Rombus | Dimensiune: Adâncime aprox. 25 cm | Material: aluminiu | Particularitate: pentru fixarea rafturilor proprii.

*Nr. articol*

250650



### MASĂ PLIABILĂ DIN ALUMINIU HERA

Potrivită pentru: Hera 4500 | Dimensiuni: L 122 x Ad. 52 x l 95 cm | Material: Aluminiu Anodizat | Culoare: Aluminiu Anodizat | Pliabilă

*Nr. articol*

266920



### RAFT DIN ALUMINIU PLIABIL HERA

Potrivit pentru: Hera 4500 | Dimensiuni: L 122 x Ad. 27 x l 29 cm | Material: Aluminiu Anodizat | Culoare: Aluminiu Anodizat | Pliabil

*Nr. articol*

266921



**GARANȚIE  
15 ANI**  
DIN ZINCALUME®  
PENTRU A PREVENI  
PĂTRUNDEREA



## Strat de grădină înălțat Linus IN&OUT

Straturie de seră facilitează grădinaritul și mențin sera ordonată și ușor de păstrat curată. Acestea ajută la organizarea plantelor – atât în straturi, cât și în ceea ce privește amenajarea întregii sere.

Straturile de grădină înălțate Vitavia din gama IN&OUT oferă o suprafață de lucru ușor înălțată datorită înălțimii lor de 40 cm – astfel încât chiar și plantele cu rădăcini adânci să găsească suficient pământ pentru a se păstra bine în acestea și a fi aprovizionate cu suficienți Nutrienți. Stratificarea selectivă a solului poate optimiza condițiile solului.



### LINUS IN&OUT

Straturi de interior personalizate pentru sere Vitavia | potrivit și pentru utilizare în aer liber | tablă metalică: Zincalume® în culorile granit sau alge marine | profile: aluminiu anodizat sau vopsit cu pulbere neagră | finisaje: Zincalume® în culorile granit sau alge marine | profile: aluminiu anodizat sau vopsit cu pulbere neagră | finisaje: S, M, L

### LINUS IN&OUT S

Dimensiuni: aprox. W 65 x L 185 x H 40 cm | Recomandat pentru: Comet, Venus, Planet, Apollo, Triton, Orion, Flora

Culoare	Nr. articol
Granit/Aluminiu anodizat	40001524
Granit/Negru <sup>1)</sup>	40004385
Alge marine/Aluminiu anodizat	40005569
Alge marine/Negru <sup>1)</sup>	40005625

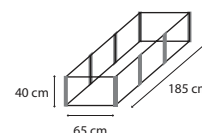

### LINUS IN&OUT M

Dimensiuni: aprox. W 185 x L 185 x H 40 cm | Recomandat pentru: Comet, Venus, Planet, Apollo, Triton, Orion, Flora

Culoare	Nr. articol
Granit/Aluminiu anodizat	40001525
Granit/Negru <sup>2)</sup>	40004386
Alge marine/Aluminiu anodizat	40005568
Alge marine/Negru <sup>2)</sup>	40005626

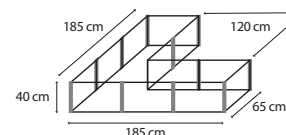

### LINUS IN&OUT L

Dimensiuni: aprox. W 65 x L 245 x H 40 cm | Recomandat pentru: Meridian 1, Meridian 2, Uranus, Jupiter, Olymp, Cassandra, Zeus Comfort, Playa, Diana, Sirius, Aphrodite, Ida 3300-7800, Athena

Culoare	Nr. articol
Granit/Aluminiu anodizat	40001526
Granit/Negru <sup>1)</sup>	40004387
Alge marine/Aluminiu anodizat	40005567
Alge marine/Negru <sup>1)</sup>	40005627

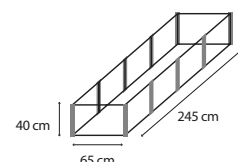

# VENTILAȚIE & CONTROLUL TEMPERATURII

## Totul pentru o climă bună

Pe tot parcursul anului, pot fi necesare ușoare ajustări ale temperaturii pentru cultivarea răsadurilor sensibile la temperatură.

În sezoanele calde, plantele și grădinarii se bucură de o briză proaspătă. Primăvara și iarna, însă, plantele de seră au nevoie de căldură suplimentară pentru a fi protejate de "tata" îngheț.

Prin urmare, ferestrele, ajutoarele de ventilație automată, încălzitoarele și dispozitivele de măsurare prezentate aici pot îmbunătăți în mod decisiv succesul recoltei și starea dumneavoastră de bine.



### FERESTRE LATERALE

Material: Aluminiiu anodizat sau acoperit cu pulbere și geamuri care se potrivesc cu modelul de seră | Culori: Aluminiiu anodizat, Smarald<sup>1)</sup>, Negru<sup>1)</sup>, Alb<sup>1)</sup> | Versiuni: V, Z și H | Notă: Pentru a asigura formatul corect al garniturii, modelul de seră trebuie să fie specificat pentru geamurile laterale din sticlă securizată TG.

### FERESTRE LATERALE V

Potrivite pentru: Venus, Planet, Apollo, Meridian 1, Meridian 2, Uranus, Jupiter, Olymp, Cassandra, Playa, Diana, Sirius, Orion

Execuție	Culoare	Nr. articol
PCG aprox. 6 mm	Aluminiiu anodizat	40000546
	Smarald <sup>1)</sup>	40000604
	Negru <sup>1)</sup>	40000608
TG aprox. 3 mm	Aluminiiu anodizat	40000545
	Smarald <sup>1)</sup>	40000603
	Negru <sup>1)</sup>	40000607

### FERESTRE LATERALE H

Potrivite pentru: Athena, Aphrodite

Execuție	Culoare	Nr. articol
TG aprox. 3 mm	Aluminiiu anodizat	40000853
	Negru <sup>1)</sup>	40000827
	Alb <sup>1)</sup>	40000828

### FERESTRE LATERALE Z

Potrivite pentru: Zeus Comfort | Mențiune: Pentru modelele PCG, poate fi utilizat panoul cu perete dublu al seriei

Execuție	Culoare	Nr. articol
TG aprox. 3 mm	Aluminiiu anodizat	40000549
	Negru <sup>1)</sup>	40000832
Fără vitraj	Aluminiiu anodizat	40000547
	Negru <sup>1)</sup>	40000548

### FERESTRE DE ACOPERIȘ

Material: Aluminiiu anodizat sau acoperit cu pulbere. minium | Produs: fără vitraj | Potrivit pentru: A) Venus, Planet, Apollo, Meridian 1, Meridian 2, Uranus, Jupiter, Olympus, Cassandra, Diana, Sirius. B) Cometa C) Triton D) Zeus Comfort

Execuție	Culoare	Nr. articol
A) Venus & Co.	Aluminiiu anodizat	260402
	Smarald <sup>1)</sup>	2604024
	Negru <sup>1)</sup>	2604029
B) Comet <b>NOU!</b>	Aluminiiu anodizat	40000309
	Negru <sup>1)</sup>	40000310
C) Triton	Aluminiiu anodizat	260410
	Smarald <sup>1)</sup>	2604104
	Negru <sup>1)</sup>	40006166
D) Zeus Comfort	Aluminiiu anodizat	260408
	Negru <sup>1)</sup>	268030

### REGULATOR AUTOMAT PENTRU FERESTRE

Ventilație automată în funcție de temperatură, fără curent | Înălțimea deschiderii: aprox. 45 cm | Temperatura de deschidere: între 16 °C și 25 °C | Forța de ridicare: aprox. 7 kg | Utilizare: potrivită pentru sere din aluminiiu și lemn

Name	Execuție	Nr. articol
Thermovent cu strat acoperitor de Aluminiiu-Zinc		360324
Ventomax în negri		360325
Sesam Spiro cu termometru, inoxidabil		360326
Univent pentru răsaduri timpurii Gaia XS, 2X și 3X; Ida 900/1300		360327

### CILINDRU DE SCHIMB PENTRU REGULATOR DE FEREASTRĂ

Potrivit pentru Thermovent, Ventomax, Sesam Spiro, Univent și regulatoare de fereastră pentru ferestre cu lamele.

Nr. articol  
360323



### FEREASTRĂ DE PERETE CU LAMELE

Dimensiuni (L x Î): 61 x 45 cm | Material: Aluminiiu anodizat sau acoperit cu pulbere, 5 geamuri de sticlă | Culori: Aluminiiu anodizat, Smarald<sup>1)</sup>, Negru<sup>1)</sup> | Potrivit pentru: Comet, Venus, Planet, Apollo, Meridian 1, Meridian 2, Uranus, Jupiter, Olympus, Diana, Ida 5200 până la 7800 | Caracteristică specială: ventilație fără curenți de aer | Notă: pentru sticlă securizată este necesar un geam suplimentar pentru peretele lateral, disponibil la cerere

Culoare	Nr. articol
Aluminiiu anodizat	260350
Smarald <sup>1)</sup>	260354
Negru <sup>1)</sup>	260358



### REGULATOR AUTOMAT DE FEREASTRĂ PENTRU FERESTRE CU LAMELE

Aționare: ventilație automată în funcție de temperatură, fără curent | Material: aluminiiu | Temperatura de deschidere: între 16 °C și 25 °C | Potrivit pentru: toate ferestrele de perete cu lamele (cu excepția Freya)

Nr. articol  
360328



## VENTILATOR SOLAR – SOLARFAN

Material: Tabla de otel galvanizat | 60 x 54,4 cm potrivită pentru: Venus, Planet, Meridian 1, Meridian 2, Uranus, Jupiter, Olymp, Cassandra, Diana, Sirius, Ida | 55,5 x 87 cm potrivită pentru: Athena | Caracteristică specială: Potrivit și pentru ventilațiile standard ale altor producători de sere

Dimensiune	Nr. articol
60 x 54,4 cm	40000280
61 x 55,9 cm	40000282
61 x 61 cm	40000284
70 x 61 cm	40000285
55,5 x 87 cm	40000286



### Ventilator Sola

Ventilatorul alimentat cu energie solară asigură o bună circulație a aerului în seră – permanent și economisind resursele.



## VITAVIA 2KW

Radiator electric/Dimensiuni: W 20 x D 22 x H 33,5 cm | Capacitate evacuată căldură: 0-2kW | Rezistent la stropire (IP X4) | Putere de ventilație: până la 400 m<sup>3</sup>/oră, 3 nivele | Reglare continuă a temperaturii | Caracteristici speciale Ventilatorul poate fi acționat fără radiator; este necesar accesul la sursa de alimentare

Nr. articol

40001487

## NORI FIRE

Radiator și lampă pe petrol | Dimensiuni: H 20 x Ø 11,5 cm | Timp de ardere: aprox. 3 zile per umplutură | Putere de caldura: 50-100 W | Capacitate rezervor: 0,5 litri | Greutate: 0,75 kg

Produs	Nr. articol
NORI FIRE	40002724
Fitil de rezervă (nu este prezentat)	3720181



## LONI FIRE

Radiator pe petrol/Dimensiuni: H 17 x Ø 10,5 cm | Timp de ardere: aprox. 3 zile per umplutură | Putere de caldura: 50-100 W | Capacitate rezervor: 0,5 litri | Greutate: 0,5 kg

Produs	Nr. articol
LONI FIRE	40002725
Fitil de rezervă (nu este prezentat)	3720181



## TERMOMETRU MIN-MAX

Dimensiuni: W 12 x D 4 x H 22,5 cm | Interval măsurare: -50 până la +50 °C | Caracteristică specială: Pe lângă temperatura curentă, afișează și temperatura scăzută și ridicată a intervalului de măsurare

Nr. articol

250670

## HIGROMETRU

Dimensiuni: Ø aprox. 50 x D 19 mm | Indică valoarea procentuală a umidității relative în plus față de temperatură | Interval de măsurare: Temperatură între -25 și +55°C; umiditate între 20 și 100%

Nr. articol

40003453



## TERMOMETRU

Dimensiuni: W 8 x D 4 x H 8 cm | Interval măsurare: -20 și +60 °C | Măsoară în mod continuu temperatura ambientală actuală

Nr. articol

250690

## TERMOMETRU PĂMÂNT

Dimensiuni: W 15,5 x D 4 x H 20 cm | Interval măsurare: -20 +60 °C | Măsoară în mod continuu temperatura pământului actuală

Nr. articol

250660





## ANTARES

Radiator electric cu ventilator puternic și direcție reglabilă a radiației în carcasă de oțel | Tip de încălzire: Electricitate | Reglarea temperaturii: fără trepte | Capacitate căldură: 3 kW | Etape ventilator: 3 | Circulația aerului: 280<sup>3</sup>/oră | Flux de aer: 2,9 m/s | Categorie protecție: IP X4 | Potrivit pentru încăperi de până la 40 m<sup>3</sup> | Dimensiuni: L 31,5 x l 33,5 x H 40 cm | Mâner de protecție izolat | Grilaj de protecție în spate și față | Caracteristici speciale: Este necesar accesul la sursa de alimentare

*Nr. articol*

40002167



## BIG PARAFFIN

Radiator pe petrol/Dimensiuni: Ø 28 x 45 cm | Timp de ardere: aprox. 16 zile per umplutură | Putere de căldură: 4 litri | Greutate: 4.4 kg | Caracteristici speciale: putere de încălzire deosebit de puternică, potrivită pentru sere mari de până la 14 m<sup>2</sup>

*Nr. articol*

372691

## ULEI ÎNCĂLZIRE PE BAZĂ DE PETROL

Parafină slab aromată, fără miros + fără funingine | Culoare: transparent | Cantitate: 1000 ml | Potrivită pentru: Lit Fire W4, Vit Fire W5, Big Paraffin sau alte radiatoare pe bază de petrol

*Nr. articol*

40000934



## CARINAE & CEPHEI

Radiator electric în carcasă de oțel | Tip de încălzire: Electricitate | Reglarea temperaturii: fără trepte | Pași ventilator: 3 | Flux de aer: 1,5 m/s | Categorie protecție: IP X4 | Grilaj de protecție în spate și față | Caracteristici speciale: Este necesar accesul la sursa de alimentare | Cephei 2kW: Căldură evacuată: 2 kW | Circulația aerului: 120<sup>3</sup>/oră | Potrivit pentru încăperi de până la 30 m<sup>3</sup> | Dimensiuni: L 20 x W 21 x H 33 cm | Carinae 2kW: Căldură evacuată: 3 kW | Circulația aerului: 280<sup>3</sup>/oră | Potrivit pentru încăperi de până la 40 m<sup>3</sup> | Dimensiuni: L 25.5 x W 25.5 x H 41 cm

*Model*

*Nr. articol*

Cephei 2kW	40002165
Carinae 3kW	40002164



## VIT FIRE & LIT FIRE

Radiator pe petrol/Dimensiuni: Ø 30 x H 41 cm | Timp ardere: aprox. 7 zile per umplutură (VIT FIRE); aprox. 3.5 zile per umplutură (LIT FIRE) | Căldură evacuată: 300 W (VIT FIRE); 600 W (LIT FIRE) | Capacitate rezervor: 4,5 litri | Greutate: 1.6 kg (VIT FIRE); 1.9 kg (LIT FIRE)

*Model*

*Nr. articol*

VIT FIRE	40002721
LIT FIRE	40002722
Fitil de rezervă (nu este prezentat)	3720171

## JARI FIRE

Radiator pe petrol/Dimensiuni: H 12 x Ø 19,2 cm | Timp de ardere: aprox. 8 zile per umplutură | Putere de căldură: 100 W | Capacitate rezervor: 1 litru

*Produs*

*Nr. articol*

JARI FIRE	40002723
Fitil de rezervă (nu este prezentat)	3720181





# IRIGARE

## Sisteme pentru robinet de apă și baril de ploaie

Altfel decât în cazul luminii, plantele sunt complet dependente de dumneavoastră când vine vorba de apă.

Cu sistemele de irigare prezentate aici, vă scutiți de ne cazuri, iar plantele de perioade nedorite de secetă. Care este cel mai bun sistem de irigare depinde de mărimea serei, de nevoile de apă ale plantelor și de condițiile tehnice din seră și din jurul acesteia.



### SISTEM DE PICURARE DRIP'N ROLL TRANSPORTABIL



Sistem de picurare transportabil pentru conectarea la robinetul de apă sau la furtun | Suprafața de aplicare: paturi de până la 60 m<sup>2</sup> | Lungime: 2 x 15 m | Unități de picurare: 100 | Volum de udare: 2 l/h | Control: posibil prin Water Timer WT218 sau EMT | Include adaptor.

*Nr. articol*

40000326

### CDK 12



Irigare prin picurare pentru jardiniere | Utilizare: sere de până la 4 m<sup>2</sup> | Irigare: prin picurare | Număr de bețe de picurare: 12 bucăți | Debit: 1,3 l/h

*Nr. articol*

40000317



### HIDROMAT

Sistem automat de udare și fertilizare pentru conectarea la robinetul de apă | Dimensiuni: Ø 12 x H 25 cm | Furtun de distribuție: L 10 m | Bețișoare de picurare: 50 de bucăți | Distanța de picurare: flexibilă | Capacitate: 2,5 litri | Set de extensie pentru Hidromat: 10 bețișoare de picurare

*Execuție*

*Nr. articol*

Hydromat 250610

Set de extindere 250615

### FURTUN DE PICURARE DP15 & DP30



Utilizare DP30: paturi de până la 30 m<sup>2</sup> | Utilizare DP15: paturi supraînălțate și rame reci de peste 5 m<sup>2</sup> | Potrivit pentru: Robinet de apă sau furtun | Lungime: 15 m (DP15) sau 30 m (DP30) | Distanța de picurare: aprox. 30 cm | Inclusiv: regulator de presiune și filtru | Control: posibil cu cronometrul de apă WT218 sau EMT | Inclusiv adaptor.

*Execuție*

*Nr. articol*

DP15 40000322

DP30 40000325





## Sistem irigație MGS48

MGS48 irigă până la 8 m<sup>2</sup> de straturi, fie prin pulverizare, fie prin picurare. Racordarea directă la robinetul de apă permite un debit de 1,3L/oră.

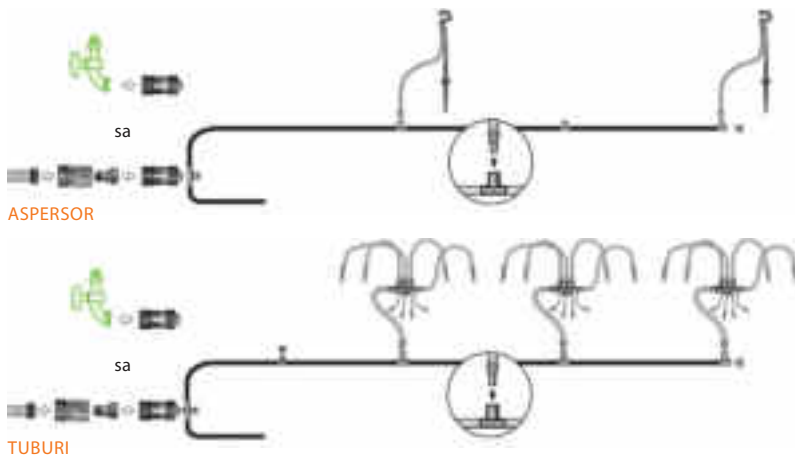

*2 în 1: Utilizați un aspersor și pentru irigația prin picurare*

### SISTEM IRIGAȚIE MGS48

Utilizare: Seră de 5-8 m<sup>2</sup> | Irigație: Picurare și pulverizare/Număr tuburi picurare: 48 bucăți | Număr sprinklere: 4 bucăți | Debit: 1,3 l/oră Incl. adaptor pentru robinet de apă, tije de picurare și aspersoare | Control: posibil utilizând temporizatorul de apă WT218

*Nr. articol*  
40000319

## Sistem de butoaie de ploaie RWK50

Irigare prin picurare fără electricitate și robinet, pur și simplu prin conectarea la butoiul de ploaie: Furtunul de irigare este conectat direct la furtunul de grădină standard furnizat.

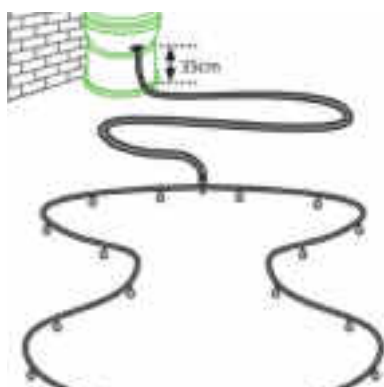

*Funcționează fără curent electric și robinet de apă!*

### SISTEM BUTOAIE PLOAIE RWK50

Utilizare: Strat, gard viu și seră | Irigare: Picurare | Număr de picurătoare: 50 bucăți | Debit: 0,3-0,5 l/h (în funcție de nivelul apei din butoiul de ploaie) | Control: posibil prin temporizator de udare EMT | Bacsis: Poziționarea la 35 cm deasupra stratului (pentru un flux uniform) | Incl. Furtun de grădină 5 m, adaptor pentru butoi de ploaie și furtun de grădină, distribuitor pentru furtun de irigare

*Nr. articol*  
40000324



### TEMPORIZATOR APĂ ELECTRONIC WT218

Funcționare: funcționează cu baterie | Potrivit pentru: Robinet de apă | Interval presiune: 0-8 bar (120 PSI) | Temperatura maximă a apei: 60 °C | Caracteristici speciale: Este posibilă ajustarea duratei, frecvenței și timpului de udare

*Nr. articol*  
40001597

### CEAS UDARE MECANIC EMT

Potrivit/ă pentru: Sisteme de irigare MGS24/48, sisteme de butoaie de ploaie RWK24/36/50, furtune de picurare DP15/30, PD25, transp. Sistem de picurare Drip'n Roll, transp. Sistem de sprinklere și sistemul de răcire cu vapori | Mod de funcționare: mecanic | Timp de rulare (interval manual): 1-120 minute

*Nr. articol*  
40000330



### KIT RĂCIRE CU VAPORI CMK

Utilizare: pentru umidificarea aerului | irigare: răcire cu vapori | Suprafața de aplicare: până la 20 m<sup>2</sup> | Inclusiv: Adaptor T la fiecare 1,20 m | Control: posibil prin temporizator de apă WT218

*Nr. articol*  
40000332



# ELEMENTE DE BAZĂ

## Piese mici și piese de schimb

De la clemele elastice la conducta de scurgere a apei de ploaie și până la protecția împotriva vântului, acest capitol are multe de oferit: Pentru că toate aceste detalii pot face diferența dintre plăcere și suferință în ceea ce privește grădinaritul în seră.

Majoritatea accesoriilor pot fi utilizate în mod universal în sera Vitavia. Cu toate acestea, vă rugăm să acordați atenție informațiilor privind modelele adecvate atunci când faceți selecția.



### ȘURUBURI UNIVERSALE ȘI SET DE PIULIȚE

Pentru introducerea ulterioară în profilele de aluminiu | Cantitate: 10 bucăți | Material: aluminiu eloxat | Caracteristică specială: cap în formă de romb

*Nr. articol*

250570



### ȘURUBURI DIN OȚEL ȘI SET DE PIULIȚE

Șurub standard pentru montarea serelor | Cantitate: 10 bucăți | Material: oțel inoxidabil | Caracteristică specială: cap pătrat

*Nr. articol*

250569



### ȘURUBURI DE ALUMINIU ȘI SET DE PIULIȚE

Șurub standard pentru montarea serelor | Cantitate: 10 bucăți | Material: aluminiu eloxat | Caracteristică specială: cap pătrat

*Nr. articol*

250571



### SUPORT UNIVERSAL

Utilizare: pentru fixarea plantelor prin prinderea cordoanelor sau a firelor | Cantitate: 10 bucăți | Material: plastic | Particularitate: cap în formă de romb pentru introducerea în profilele de seră.

*Nr. articol*

250580



*Decorul de creastă se introduce pur și simplu în creastă:  
Pe lângă un aspect elegant, acesta oferă serii o protecție  
eficientă împotriva porumbeilor.*



## CONDUCE DE SCURGERE A APEI DE PLOAIE

Dimensiuni: L 28 x Ø 3,2 cm | Material: plastic (PVC) | Culoare: negru | Livrare: 2 țevi de coborâre, 2 conectori, 2 piese de capăt, 2 cleme | **A)** Potrivit pentru: Comet, Venus, Planet, Apollo, Meridian 1, Meridian 2, Uranus, Jupiter, Olympus, Cassandra, Diana, Ida 900-3300 | **B)** Potrivit pentru: Triton

Execuție	Nr. articol
A) Venus & Co.	2603043
B) Triton	2603083



*Din burlan, în țevă,  
direct în butoi - și  
apoi: Hai noroc,  
drazi plante!*

*Cu ajutorul conductelor de  
scurgere a apei de ploaie  
nu doar colectați apa de  
ploaie valoroasă, dar o și  
deviați departe de casă,  
protejând-o de umezeala  
constantă.*

## FIRSTKRONE

Material: Plastic (PVC) | **A)** Potrivit pentru: Jupiter, Meridian 1, Meridian 2, Uranus, Olympus, Diana, Cassandra ; **B)** Potrivit pentru: Sirius | Culori: negru, smarald | Caracteristică specială: decor și respingător de porumbei în același timp

Execuție	Culoare	Nr. articol
A) Jupiter & Co.	Smarald	2602704
	Negru	2602707
B) Sirius	Smarald	2602804
	Negru	2602807



**NOU!**

4 mm & 6 mm grosime  
CU LATERALELE LUNGI  
ÎNCHISE

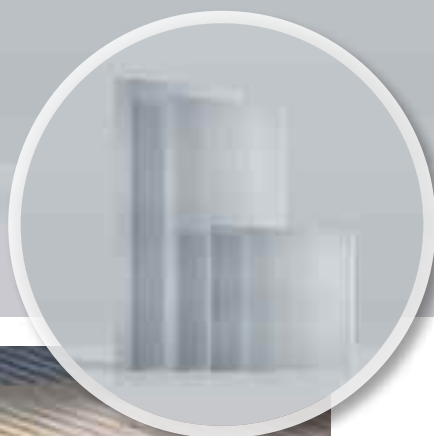

**10 ANI  
GARANȚIE**  
LA PLĂCILE CU MIEZ GOL  
IMPOTRIVA INTEMPERIILOR

## Pentru vitraj și acoperișuri din panouri cu pereți dubli

În cazul în care panourile cu pereți dubli (PCG) sunt mai vechi sau dacă unul sau celălalt geam chiar s-a pierdut în timpul ultimei furtuni, le puteți înlocui cu următoarele seturi PCG, în funcție de model și de nevoile dumneavoastră. De asemenea, aici ar trebui să găsiți accesoriile potrivite - de exemplu, pentru a vă proteja împotriva deteriorărilor viitoare cauzate de vânt și intemperii.

### SETURI PCG

Seturi cu plăci cu pereți dubli de dimensiuni diferite | Set 1, 2, 3 potrivit pentru: Venus, Cometa (doar 4 mm), Planeta (doar 6 mm), Apollo | Setul 4, 5, 6 potrivit pentru: Uranus, Jupiter, Olympus | Caracteristici speciale: Rezistente la UV; mai robuste datorită laturilor lungi închise

Set	Conținut	Grosime	Nr. articol
Set 1	2 x plăci de acoperiș (61 x 114,2 cm),	4 mm	40006109
	3 x plăci laterale (61 x 120,8 cm)	6 mm	40006113
Set 2	6 x plăci laterale (61 x 120,8 cm), 4 x plăci acoperiș (61 x 114,2 cm),	4 mm	40006111
	1 x placă fereastră de acoperiș 4 mm (60 x 54,4 cm),	6 mm	40006114
	1 x placă pt. ușă, resp. sub fereastră de acoperiș (61 x 61 cm)		
Set 3	8 x plăci laterale (61 x 120,8 cm)	4 mm	40006112
	5 x plăci de acoperiș (61 x 114,2 cm)	6 mm	40006115
	1 x placă fereastră de acoperiș 4 mm (60 x 54,4 cm)		
	2 x placă pt. ușă, resp. sub fereastră de acoperiș (61 x 61 cm)		
Set 4	3 x plăci laterale (61 x 152,1 cm)	4 mm	40006116
	3 x plăci de acoperiș (61 x 150,5 cm)	6 mm	40006120
Set 5	1 x placă fereastră de acoperiș 4 mm (60 x 54,4 cm)	4 mm	40006117
	5 x plăci de acoperiș (61 x 150,5 cm)	6 mm	40006122
	6 x plăci laterale (61 x 152,1 cm)		
	1 x placă pentru sub luminator (61 x 98,1 cm)		
Set 6	10 x plăci laterale (61 x 152,1 cm)	4 mm	40006118
	8 x plăci de acoperiș (61 x 150,5 cm)		
	2 x placă fereastră de acoperiș 4 mm (60 x 54,4 cm)	6 mm	40006123
	2 x plăci pentru sub fereastră de acoperiș (61 x 98,1 cm) 1 x placă ușă sus și jos (61 x 61 cm)		



### CLEME CU ARC PENTRU STICLĂ

Cantitate: 20 de bucăți | Material: oțel pentru arcuri galvanizat | Culoare: alb sau negru | Utilizare: pentru fixarea geamurilor în profile de aluminiu, pentru a fi utilizate sub tensiune

Culoare	Nr. articol
Blank	250572
Negru	2505729



### PROTECȚIE ÎMPOTRIVA VÂNTULUI

Utilizare: înlocuiește clemele cu arc și stabilizează panourile PCG în pozițiile expuse la vânt | Fixare: între panoul PCG și profilul de aluminiu | Potrivit pentru: toate casele cu cleme cu arc cu PCG (pentru Comet, a se vedea și setul Comfort fără cleme, pagina 10) | Material: PC, colțare de aluminiu

Execuție	Nr. articol
2500/3000/3800/4400 pt. PCG 4 mm	250804
2500/3000/3800/4400 pt. PCG 6 mm	250806
5000/5800/6200/7300 pt. PCG 4 mm	250814
5000/5800/6200/7300 pt. PCG 6 mm	250816
6700/7500 pt. PCG 4 mm	250824
6700/7500 pt. PCG 6 mm	250826
8300/9900/11500 pt. PCG 4 mm	250834
8300/9900/11500 pt. PCG 6 mm	250836

### SUPORT DE STICLĂ

Cantitate: 20 de bucăți | Material: oțel inoxidabil | Culoare: alb | Utilizare: pentru montarea prin suprapunere a sticlei de siguranță securizate (vitraj tip solz de pește)

Nr. articol  
250574



### SET GARNITURI PLĂCI PCG



Bandă de mascare pe rolă cu benzi de capăt din aluminiu, Utilizare: Etanșarea panourilor cu pereți dubli (4 sau 6 mm) cu o lățime de până la 61 cm pentru a minimiza pătrunderea umezelii | Lățime: 25 mm | Material: folie specială autoadezivă, stabilizată UV și hârtie siliconică (rola adezivă), aluminiu (bandă) | Notă: mascarea trebuie efectuată înainte de montarea PCG; nu este adecvată pentru casele cu tehnologie de glisare!

Execuție	Nr. articol
S, 2500- 3800 (Seră cu lățime de 3 câmpuri)	40002565
M, 5000-6500 (Seră cu lățime de 3 câmpuri)	40002652
L, 6700-11500 (Seră cu lățime de 4 câmpuri)	40002653



### SET DE GARNITURI

Bandă de etanșare pentru etanșarea geamurilor de profilul de aluminiu | Pentru montarea pe modelele cu clips cu arc cu grosime de până la 6 mm, până la 4 mm în cazul modelelor cu tehnologie de bordură sau de protecție împotriva vântului | Lungime: 10 m | Material: plastic | Culoare: negru | Potrivit pentru: toate serele Vitavia cu geam cu clips cu arc sau tehnologie de bordurare.

Nr. articol  
250620

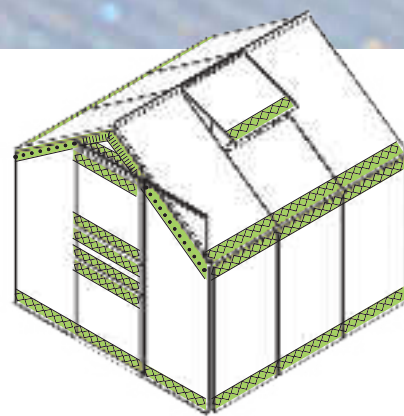

**BANDĂ DE ETANȘARE**  
+ **BENZI DE CAPĂT DIN AL**  
= **PROTECȚIE ÎMPOTRIVA UMEZELII**

# Uși & Accesorii

Adăugați încă o intrare, un pasaj sau o ieșire în sera dumneavoastră. Acest lucru scurtează drumurile și face ca grădinarii pasionați, copiii etc. să nu se încurce unii pe alții atunci când sera este folosită în mod intens. Și așa ar trebui să fie!



## UȘĂ GLISANTĂ DUBLĂ SIRIUS

Ușă glisantă dublă pentru sera Vitavia Sirius | Material: AluminIU anodizat sau acoperit cu pulbere; sticlă securizată de aprox. 3 mm.

Culoare	Nr. articol
AluminIU anodizat	260260
Smarald <sup>1)</sup>	2602604
Negru <sup>1)</sup>	2602607

## KIT PENTRU UȘĂ ATHENA

Ușă glisantă dublă pentru sera Vitavia Athena | Material: AluminIU anodizat sau acoperit cu pulbere; sticlă securizată de aprox. 3 mm

Culoare	Nr. articol
AluminIU anodizat	260250
Alb <sup>1)</sup>	40000537
Negru <sup>1)</sup>	2682504



glisieră de ușă



role de ușă



## ROLE DE SCHIMB PENTRU UȘI GLISANTE

Material: plastic (PVC) | Componenta de livrare: 2 role de ușă, material de fixare, 2 glisieră de ușă | Utilizare: ușă glisantă | Potrivit pentru: Venus, Cometa, Planeta, Apol-10, Meridian 1, Meridian 2, Uranus, Jupiter, Cassandra, Orion, Playa, Diana, Sirius, Ida, Flora | Caracteristică specială: role de ușă cu rulmenți cu bile

Nr. articol  
250600



# LUMINĂ & UMBRĂ

## *Pânză de umbrire și Lumini auxiliare*

Unde este lumină, există și umbră? Poate fi adevărat, dar în general aceasta nu este suficientă pentru o funcționare reușită și plăcută a unei sere.

Astfel, plantele dvs. nu ar trebui să fie deteriorate de razele prea intense, în ciuda dragostei lor pentru soare. Țesătura de umbrire protejează excelent plantele dvs. de așa-numitul efect de sticlă arsă atunci când acoperișul este acoperit cu sticlă. Acesta vă poate deteriora plantele în lumina directă a soarelui. Fabricată din PE, țesătura se caracterizează prin textura sa robustă, care supraviețuiește cu ușurință soarelui, murdăriei și umezelii, precum și plierii regulată în anotimpurile mai puțin însorite.

Pe de altă parte, pentru a lucra și a sta la lumină suficientă la amurg și seara, ar trebui să ne gândim și la iluminat. Benzile LED cu consum redus de energie reprezintă o soluție ideală în acest caz. Pregătite pentru a fi fixate în câteva secunde pe profilul standard al acoperișului serelor Vitavia, acestea pot fi înșurubate oriunde - nu doar în seră - datorită clemelor de fixare alternative furnizate. Mufa USB furnizată permite alimentarea autonomă cu energie, de exemplu, prin intermediul unei bănci de energie.



### BANDĂ LED CU PORT USB



Aplicabil universal | Potrivit pentru: Sere Vitavia | Număr de LED-uri: 6 (scurte); 30 (lungi) | Dimensiuni: L 19,5 x P 2,1 x H 1,9 cm (K); L 100 x l 2,1 x l 2,3 cm (L) | Material șină: aluminiu | Putere: aprox. 1 W (K); aprox. 5 W (L) | Flux luminos: 100 lm (K); 500 lm (L) | Conexiune electrică: mufă USB (inclusă) | Caracteristici speciale: durată de viață lungă la temperaturi de până la +86 °C, consum redus de energie, rezistent la stropire, nu este necesară conectarea la priză de curent electric

<i>Execuție</i>	<i>Nr. articol</i>
-----------------	--------------------

SCURT (K)	40000865
-----------	----------

LUNG (L)	40000866
----------	----------

### PÂNZĂ DE UMBRIRE

Dimensiuni: L 183 x l 259 cm (suficient pentru 3 câmpuri standard) | Material: țesătură PE | Efect de umbrire: 50 % | Culoare: alb | Caracteristici speciale: Stabil la UV, rezistent la putrefacție | Inclus: material de fixare pentru instalare rapidă în seră.

<i>Nr. articol</i>
--------------------

260330
--------



*Pentru a vă proteja plantele în timpul zilelor călduroase ale anului, se recomandă umbrirea acoperișului din sticlă.*







*Vitavia & Pergart*

## **DOTAREA GRĂDINII PENTRU CEI ACTIVI**

**ÎN ACEST FEL PLANTELE DUMNEAVOASTRĂ  
REZISTĂ PERFECT ÎNTREGUL AN.**

Fie că este vorba de minisere pentru răsaduri timpurii, paturi supraînălțate, paturi de interior sau rafturi pentru lemne de foc: piesele suplimentare Vitavia oferă iubitorilor activi de grădinărit multe opțiuni pentru a-și proiecta propriul spațiu verde într-un mod practic și variat – chiar și cu o volieră pentru păsări pentru cei care nu își doresc numai mai multă viață vegetală în grădină.

# FERONIA SI LEVANA I & II

## Cadre reci



Cadrele reci Feronia si Levana sunt usor de asamblat si sisteme flexibile pentru cresterea plantelor. Acestea vă permit să semănați semințe de plante cu o perioadă lungă de cultivare foarte devreme în cursul anului.

Foile de policarbonat practic indestructibile și foarte translucide (stabilizate la UV) vă mențin răsadurile calde și le protejează de ploaie.

### FERONIA

Profilele transparente de colț conferă ramei reci un aspect general discret și se caracterizează prin stabilitatea lor deosebită. Acest lucru este îmbunătățit și mai mult de capacele din plastic de pe colțuri. Profilele transparente de fixare pot fi pur și simplu scoase după etapa de creștere, iar cadrul rece poate fi depozitat astfel încât să economisească spațiu până la următoarea utilizare. Pentru o ventilație optimă, acoperișul practic poate fi ridicat cu ușurință.

### LEVANA I & II

Cu Levana puteți aduce cunoscuta ramă rece Vitavia în grădina dumneavoastră sau în grădina din față. Profilele sunt disponibile în diferite culori (Levana II doar pe pietriș). După utilizare, Levana poate fi demontată din nou cu ușurință: Profilele flexibile de colț ale modelului Levana permit deplasarea laterală a unuia dintre colțuri până când partea din față și din spate sunt suprapuse una peste alta. Spre deosebire de Feronia și Levana II, capacul pliabil al lui Levana I poate fi pur și simplu împins înapoi. Pentru Levana II, toate colțurile au fost stabilizate cu capace suplimentare din plastic, care permit, de asemenea, ancorarea în sol printr-o gaură pre-forată.

Datorită tehnologiei inovatoare a acestora, toate cadrele reci nu necesită șuruburi și, prin urmare, pot fi asamblate rapid.





**FERONIA**



**LEVANA I**

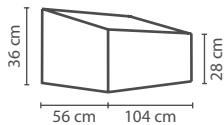

**LEVANA II**

Model	Variante	Nr. articol
<b>FERONIA</b> Cu acoperiș pliant Spațiu pardosea aprox. 0,6 m <sup>2</sup> W 56 x L 104 x H 36 cm PCG aprox. 4 mm	 Transparent	40002079
<b>LEVANA I</b> Cu capac rabatabil Spațiu pardosea aprox. 0,5 m <sup>2</sup> W 57 x L 98 x H 36 cm PCG aprox. 4 mm	Fig	260002
	Aqua	260004
	Vanilla	260007
<b>LEVANA II</b> Cu acoperiș pliant Spațiu pardosea aprox. 0,5 m <sup>2</sup> W 55 x L 95 x H 32 cm PCG aprox. 4 mm	 Prundi	40000957



✓ FERONIA: Stabilă și discretă - Profile colț transparente

✓ FERONIA: Capace din plastic ranforsat

Feronia<sup>1)</sup>



✓ LEVANA I: Cu capac rabatabil blocabil



Levana I

Levana I<sup>1)</sup> - Vanilla



✓ LEVANA II: Capace din plastic adiționale

Levana II<sup>1)</sup>



Levana II

# GAIA

## Cadre reci

Cadru rece Gaia – seria de cadre reci pentru începători. Începutul mic pentru un start mare.

Seria impresionează prin construcția sa ușoară și orificiile de aerisire reglabile variabil. Toate orificiile de ventilație pot fi instalate, precum și mutate lateral și îndepărtate, garantând astfel creșterea nestingherită a plantelor. Dacă este necesar, cadrul rece poate fi pur și simplu ridicat de pe plantele care au crescut mai înalte și instalat din nou în altă parte.

Cadrele reci constau dintr-un cadru din aluminiu anodizat și sunt acoperite cu plăci cu pereți dubli din policarbonat de aprox. 4 mm grosime (PCG).

Seria este disponibilă în trei versiuni și dimensiuni diferite: Gaia XS oferă o suprafață de bază de aprox. 0,6 m<sup>2</sup> și este foarte potrivită pentru a începe cu prima însămânțare. Gaia 2X oferă o suprafață de cca. 1,2 m<sup>2</sup>. Gaia 3X impresionează prin înălțimea sa de până la 51 cm. Aici plantele dumneavoastră mici pot crește mari și puternice.



Gaia XS



### ȘTIAȚI CĂ?

Utilizând un cadru rece puteți semăna și crește răsaduri devreme în timpul anului. Dacă răsadurile sunt sensibile la înghețul solului, puteți pur și simplu să așezați cadrul rece deasupra stratului înălțat de grădină.

AA

PCG 4

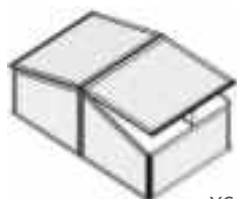

XS



2X

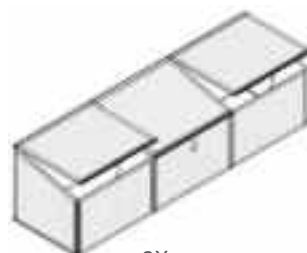

3X

Model	Vitrare	Culoare	Nr. articol	
<b>GAIA XS</b> Cu 2 aerisiri acoperiș Spațiu pardosea aprox. 0,6 m <sup>2</sup>		PCG aprox. 4 mm	Aluminiu Anodizat	260006
<b>GAIA 2X</b> Cu 4 aerisiri acoperiș Spațiu pardosea aprox. 1,2 m <sup>2</sup>		PCG aprox. 4 mm	Aluminiu Anodizat	260016
<b>GAIA 3X</b> Cu 3 aerisiri acoperiș Spațiu pardosea aprox. 0,9 m <sup>2</sup>		PCG aprox. 4 mm	Aluminiu Anodizat	260026
<b>Ventilator automat cu înveliș zinc-aluminiu</b> Forta de ridicare aprox. 7 kg   Înălțimea deschiderii aprox. 45 cm   Temperatura de 16°C–25°C				360327



✓ Aerisiri ce pot fi deschise și îndepărtate din lateral

Gaia 3X<sup>1)</sup>

✓ Accesoriu opțional: Deschizător aerisire automat Univent



Gaia XS<sup>1)</sup>

✓ Protecție adecvată împotriva înghețului, a ploii, grindinei și zăpezii



Gaia 2X<sup>1)</sup>

# GAIA JUMBO & GAMMA

## Cadre reci înălțate

Cele două cadre reci Gaia Jumbo și Gamma cu bază Zinalume® combină avantajele unui cadru rece și ale unui strat de grădină înălțat într-o zonă de creștere cu economie de spațiu și prietenoasă cu spatele.

Disponând de o înălțime a cadrului rece de 38 cm în lateral și 72 cm până la creastă, Gaia Jumbo este suficient de înalt pentru ca plantele tinere să rămână în aceasta și după etapa de creștere. Acoperișul este format din patru orificii de ventilație care pot fi deschise pentru a asigura cea mai bună ventilație. Se sprijină pe o bază din Zinalume®, care a fost dezvoltat special pentru cadrul rece Vitavia. Înălțimea totală a cadrului rece înălțat este de 135 cm.

Gamma, dezvoltarea ulterioară a Gaia Jumbo, se potrivește cu profilele bine formate ale cadrului rece: Plate și netede, acestea încadrează – în funcție de

tipul de geam – plăcile duble din policarbonat stabilizat la UV (PCG) sau sticla securizată clară (TG) în mod discret și elegant. Partea superioară a acoperișului este, de asemenea, rotunjită și completează aspectul estetic general al acestei mini-serie.

La 71,3 cm înălțime, Gamma este puțin mai joasă decât Gaia Jumbo. Cu toate acestea, datorită conexiunii diferite dintre cadrul rece și bază, înălțimea totală rămâne aproape aceeași.

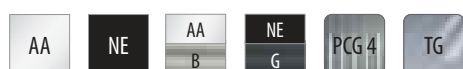

Cadru rece GAIA JUMBO



Cadru rece înălțat GAIA JUMBO



Cadru rece GAMMA



Cadru rece înălțat GAMMA

Model	Vitrare	Culoare	Nr. articol
<b>GAIA JUMBO</b> Cu 4 aerisiri acoperiș Spațiu pardosea aprox. 1,0 m <sup>2</sup>	PGC aprox. 4 mm	Aluminiu Anodizat	40002835
	PGC aprox. 4 mm	Negru <sup>1)</sup>	40003844
	TG aprox. 3 mm	Aluminiu Anodizat	260018
	TG aprox. 3 mm	Negru <sup>2)</sup>	40003843
<b>BAZĂ PENTRU GAIA JUMBO</b> W 83 x D 122 x H 65 cm Spațiu pardosea aprox. 1,0 m <sup>2</sup>	–	Aluminiu Anodizat/Blank	40002194
	–	Negru <sup>1)</sup> /Granit	40003845
<b>SET CADRU RECE ÎNĂLȚAT GAIA JUMBO</b> Gaia Jumbo, inclusiv strat de grădină înălțat	PGC aprox. 4 mm	Aluminiu Anodizat/Blank	40003847
	PGC aprox. 4 mm	Negru <sup>1)</sup> /Granit	40003848
	TG aprox. 3 mm	Aluminiu Anodizat/Blank	40002634
	TG aprox. 3 mm	Negru <sup>1)</sup> /Granit	40003774
<b>GAMMA</b> Cu 4 aerisiri acoperiș Spațiu pardosea aprox. 1,0 m <sup>2</sup>	PGC aprox. 4 mm	Aluminiu Anodizat	40004247
	PGC aprox. 4 mm	Negru <sup>1)</sup>	40004249
	TG aprox. 3 mm	Aluminiu Anodizat	40004404
	TG aprox. 3 mm	Negru <sup>1)</sup>	40004250
<b>SET CADRU RECE ÎNĂLȚAT GAMMA</b> Gaia Jumbo, inclusiv strat de grădină înălțat	PGC aprox. 4 mm	Aluminiu Anodizat/Blank	40004252
	PGC aprox. 4 mm	Negru <sup>1)</sup> /Granit	40004254
	TG aprox. 3 mm	Aluminiu Anodizat/Blank	40004251
	TG aprox. 3 mm	Negru <sup>1)</sup> /Granit	40004253

✓ *Gamma: Cadru rece cu formă frumoasă, cu profile netede*

✓ *2in1 Cadru rece și strat grădină înălțat într-o singură variantă*

✓ *Gamma: De asemenea, disponibil și în varianta granit, cu profile de culoare neagră și PCG*

✓ *Protecție adecvată împotriva înghețului, a ploii, grindinei și zăpezii*

✓ *Disponibil la PCG sau TG*

✓ *Gaia Jumbo: Aerisiri ce pot fi deschise și relegate din lateral*



Cadru rece înălțat Gamma<sup>2</sup> – aluminiu anodizat/negru – TG



Individual sau la set: Gaia Jumbo pe strat ridicat de grădină<sup>2</sup> – negru<sup>1</sup>/granit – PCG



Cadru rece Gamma<sup>2</sup> – negru<sup>1</sup> – TG



Cadru rece Gamma<sup>2</sup> – aluminiu anodizat – PCG



Cadru rece Gaia Jumbo<sup>2</sup> – aluminiu anodizat – TG



**GARANȚIE  
15 ANI**  
DIN ZINCALUME®  
PENTRU A PREVENI

# LINUS

## Strat grădină înălțat

Cunoscutul strat de grădină supraînălțat de la Vitavia (a se vedea pagina 90) într-o formă dreptunghiulară clasică: Panourile dreptunghiulare Zinalume® sunt îmbinate la colțuri cu profile de aluminiu anodizat de calitate superioară și stabilizate pe laterale.

Stratul de grădină supraînălțat Linus se remarcă prin aspectul său modern și prin proprietățile speciale ale materialului: Fabricat din Zinalume®, acesta are o rezistență remarcabilă la intemperii. În plus, spre deosebire de straturile de grădină supraînălțate din lemn, acesta nu are nevoie de o folie interioară, deoarece nu reacționează cu materialele organice, cum ar fi solul și plantele. Datorită proprietăților sale, Zinalume® este adesea utilizat în construcția de puțuri. Informații suplimentare despre material: a se vedea pagina: 92.

Straturile de grădină supraînălțate Vitavia oferă o varietate de utilizări: Pe lângă faptul că fac grădinăritul mai comod - nu mai este nevoie să te apleci tot timpul când grădinărești - ele sunt adesea folosite pentru designul decorativ al grădinii, pentru a separa discret zonele de grădină și ca ecrane de intimitate.

AA	NE	AA	NE
G	G	AM	AM

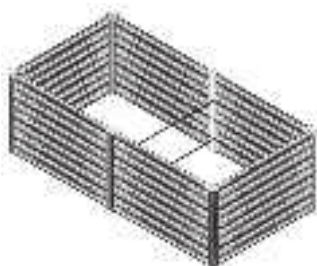

**LINUS 630**



**LINUS 858**



### ȘTIAȚI CĂ?

Straturile de grădină supraînălțate dreptunghiulare sunt, de asemenea, disponibile în formate care se potrivesc exact pentru utilizare ca strat interior în sera Vitavia!  
(A se vedea pagina 68)

Model	Granit/ Aluminiu Anodizat Nr. articol	Granit/Negru <sup>1)</sup> Nr. articol	Alge marine/ Aluminiu Anodizat Nr. articol	Alge marine/Negru <sup>1)</sup> Nr. articol
<p><b>STRAT DE GRĂDINĂ SUPRAÎNĂLȚAT LINUS 630</b> Dimensiuni: aprox. W 96 x L 188 x H 63 cm</p>	40002605	40004389	40002620	40002623
<p><b>STRAT DE GRĂDINĂ SUPRAÎNĂLȚAT LINUS 858</b> Dimensiuni: aprox. W 96 x L 188 x H 86 cm</p>	40002604	40004388	40002614	40002617





✓ Foarte rezistent la intemperii datorită Zinalume®

✓ Nu este necesară utilizarea unei folii interioare

✓ Strat de grădină supraînălțat Vitavia în formă dreptunghiurală

Strat de grădină supraînălțat Linus 858<sup>2)</sup> – Alge marine/Negru <sup>1)</sup>



**GARANȚIE  
15 ANI**  
DIN ZINALUME®  
PENTRU A PREVENI

Strat de grădină suărăinălțat Linus 630<sup>2)</sup> – Granit/Aluminiu Anodizat



# VITA

## Sistem straturi grădină supraînălțate

Straturile de grădină supraînălțate ușurează munca la cultivarea legumelor și a ierburilor, pentru că pun capăt aplecării constante în grădinarit. În plus, acestea duc la o creștere vizibilă a randamentului, deoarece pot fi create condiții optime de sol pentru plante (a se vedea ilustrația).

Confecționate din Zinalume® extrem de rezistent la intemperii (a se vedea pagina 92), straturile de grădină supraînălțate Vitavia impresionează prin durata lor de viață lungă și aspectul tipic, modern: Plăcile ondulate din oțel sunt disponibile în diferite culori și înălțimi - și, datorită designului modular (a se vedea mai jos), pot fi combinate în mod flexibil în diferite forme și dimensiuni de straturi de grădină supraînălțate. Acest lucru conferă grădinii dumneavoastră un caracter unic, cu foarte puțin efort, care se distinge clar de cea a vecinului dumneavoastră. De altfel, un strat liber față de proprietatea vecină sau amenajarea diferitelor zone din grădină este, de asemenea, ușoară și atractivă din punct de vedere vizual cu un sistem de straturi de grădină supraînălțate Vitavia.

### PROIECT MODULAR

Dimensiunile și formele pot fi combinate în mod liber folosind stratul supraînălțat de grădină Vita BASIC, extensia dreaptă a stratului supraînălțat de grădină Vita STRETCHED și extensia curbată Vita CURVE. Stratul de grădină supraînălțat Vita ROUND este cea mai mică versiune și poate fi folosit și ca ghiveci decorativ. Datorită modulelor liber combinabile, aproape că nu există limite în ceea ce privește posibilitățile de design. Între cele două elemente terminale rotunde și după fiecare extensie Vita CURVE, pot fi amplasate unul lângă altul două elemente de construcție drepte (extensie Vita STRETCHED). În acest fel, stratul de grădină supraînălțat poate fi folosit în mod optim și pentru a separa zone în grădină sau ca un paravan de intimitate.

### Design modular

2 MODULE DE BAZĂ • 2 EXTENSII • 3 ÎNĂLȚIMI • 5 CULORI – POSIBILITĂȚI INFINITE

### MODULE DE BAZĂ



### EXTENSII



### CULORI

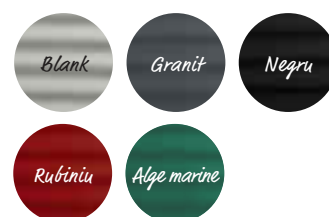

Modulele individuale furnizate în kit sunt disponibile în cinci culori, îndoite în prealabil, iar piesele de racordare sunt găurite în prealabil. Mai multe informații despre materialul special al straturilor de grădină supraînălțate Vitavia pot fi găsite pe pagina următoare.

Pentru a vă proteja împotriva oaspeților nedorți în strat, stratul de grădină supraînălțat Vita este livrat cu o bandă autoadezivă de protecție împotriva melcilor. Aceasta se atașează la marginea superioară a stratului de grădină supraînălțat din exterior. Suprafața de cupru împiedică melcii să se târască mai departe – iar recolta vă aparține!

### STRATIFICAREA STRATULUI DE GRĂDINĂ SUPRAÎNĂLȚAT

Totul depinde de stratificarea corectă: Pe lângă temperatura medie mai ridicată din sol, compoziția optimă a solului îmbunătățește și condițiile de creștere a plantelor dumneavoastră.

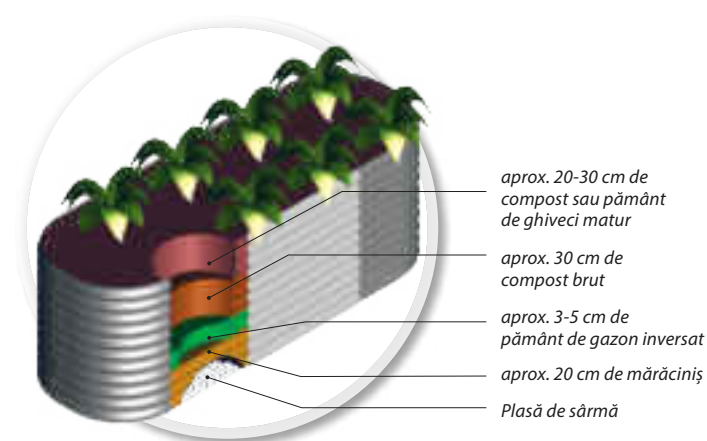



- ✓ Protecție împotriva melcilor inclusă
- ✓ Nu este necesară utilizarea unei folii interioare
- ✓ Foarte rezistent la intemperii datorită Zincalume®
- ✓ Poate fi extins ori de câte ori doriți datorită construcției modulare<sup>1)</sup>

### Forme clasice

Straturile de grădină supraînălțate Vita sunt disponibile sub formă de kituri gata făcute în aceste formate standard: ROUND (1), BASIC (2), BASIC + Extensie STRETCHED (2+3), BASIC + Extensie CURVE (2+4).



### Extensii conform preferințelor dumneavoastră

Aici aveți două exemple de straturi de grădină supraînălțate individuale, combinate în mod liber: În stânga, Vita BASIC (2) a fost combinat cu două extensii CURVE (4), iar în dreapta a fost instalată o extensie suplimentară STRETCHED (3). Singura regulă pe care trebuie să o respectați: După două componente drepte, trebuie instalată una curbată, astfel încât să se mențină stabilitatea stratului de grădină supraînălțat.

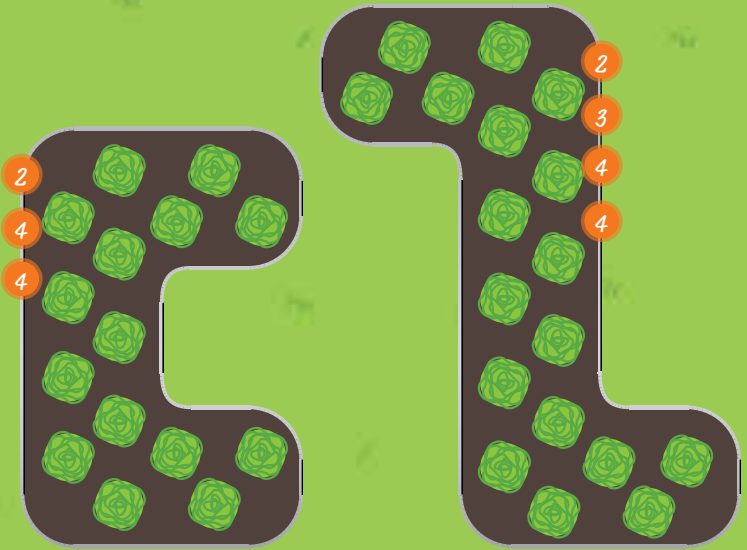

# VITA

## Informații privind materialul: Zincalume®

Zincalume® este un oțel ondulat acoperit cu zinc și aluminiu. Acest tratament îl face de patru ori mai durabil decât oțelul galvanizat.

Zincalume® este utilizat în principal pentru clădiri industriale și acoperișuri. Zincalume® este disponibil într-o grosime de 0,65 mm. Materialul își obține stabilitatea din forma sa ondulată.

Datorită materialului extrem de rezistent la intemperii, stratul de grădină supraînălțat Vita, spre deosebire de straturile din lemn, nu are nevoie de o folie interioară: Zincalume® nu reacționează cu materialele organice, cum ar fi solul și plantele, deci nu este deteriorat de acestea, nu degajă substanțe nesănătoase și nu modifică gustul acestora.

Atât într-o suprafață rece și luminoasă, fie într-una dintre celelalte patru variante de culoare, stratul de grădină supraînălțat poate fi, de asemenea, perfect coordonat din punct de vedere cromatic cu restul designului grădinii.

Pe lângă seria Vita de straturi de grădină supraînălțate, Vitavia oferă și alte produse realizate din acest material special: Straturile de grădină supraînălțate pătrate se numără printre acestea, inclusiv unele care se potrivesc perfect în seră, depozitul de lemne de foc Ardor și compostorul Tami.



### ZINCALUME® SEAL

Toate produsele Zincalume® de la Vitavia sunt marcate cu acest sigiliu în catalog.

**GARANȚIE  
15 ANI**  
DIN ZINCALUME®  
PENTRU A PREVENI

### GARANȚII

Vitavia garantează pentru suprafața extrem de rezistentă cu o garanție de 15 ani. Garanție de 15 ani împotriva ruginii.

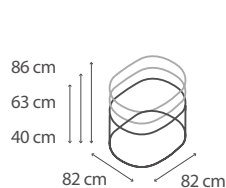

ROUND

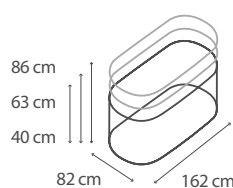

BASIC

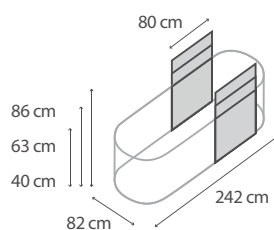

STRETCHED

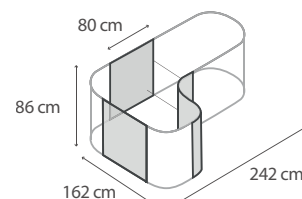

CURVE

Model	Înălțime	Blank Nr. articol	Rubiniu Nr. articol	Alge marine Nr. articol	Granit Nr. articol	Negru Nr. articol
<b>401 RUND</b> 220 litri/0,22 m <sup>3</sup>	0,40 m	40002555	40004030	40005577	40004034	40005553
<b>630 RUND</b> 340 litri/0,34 m <sup>3</sup>	0,63 m	40002556	40004022	40005576	40004026	40005554
<b>858 RUND</b> 460 litri/0,46 m <sup>3</sup>	0,86 m	40002282	40002283	40005584	40002284	40003259
<b>401 BASIC</b> 470 litri/0,47 m <sup>3</sup>	0,40 m	40002553	40004029	40005596	40004033	40005550
<b>630 BASIC</b> 740 litri/0,74 m <sup>3</sup>	0,63 m	40002554	40004021	40005591	40004025	40005552
<b>858 BASIC</b> 1010 litri/1,01 m <sup>3</sup>	0,86 m	40002278	40002280	40005583	40002281	40002709
<b>EXTENSIE STRETCHED</b> Pentru strat de grădină supraînălțat 401	0,40 m	250905	250915	40005594	250925	40005672
<b>EXTENSIE STRETCHED</b> Pentru strat de grădină supraînălțat 630	0,63 m	250705	250715	40005600	250725	40005669
<b>EXTENSIE STRETCHED</b> Pentru strat de grădină supraînălțat 858	0,86 m	250305	250315	40005580	250325	250805
<b>EXTENSIE CURVE</b> Pentru strat de grădină supraînălțat 858	0,86 m	250307	250317	40005581	250327	250807



✓ Zinalume®: Uz industrial, ex. pentru construcție de fântâni

✓ Durată de viață de patru ori mai mare decât cea a oțelului galvanizat

Vita BASIC + CURVE extensie 858<sup>2</sup> – alge marine



Vita BASIC 630<sup>2</sup> – Negru



401 – rubiniu; Vita ROUND 858 – negru; Vita ROUND 630 – granit<sup>2</sup>

**INCLUSIV:**  
Bandă de protecție împotriva melcilor



Vita BASIC + Extensie STRECHED 630<sup>2</sup> – Blank



**GARANȚIE  
15 ANI**  
DIN ZINCALUME®  
PENTRU A PREVENI

# ROTUND & CLASIC

## Acoperișuri strat grădină înălțat



Cu un acoperiș din folie, vă puteți proteja plantele de dăunători și de precipitații în cel mai scurt timp – și, de asemenea, puteți asigura o creștere permanentă a temperaturii medii: Acest lucru asigură o creștere mai mare și randamente mai mari.

Toate acoperișurile pentru straturile de grădină supraînălțate sunt cu protecție UV integrată. Pot fi asamblate în doar câteva minute, fără unelte suplimentare: Folia este fixată pe cadrul din oțel vopsit cu ajutorul unor elemente de fixare Velcro.

Confecționate din folie de polietilenă transparentă, acestea protejează cu ușurință plantele din stratul de grădină supraînălțat de ploii și dăunători timp de mai mulți ani. Suprafața ușor albicioasă lasă să treacă suficient soare pentru ca plantele să crească și să se dezvolte, dar răspândește razele de lumină, astfel încât acestea sunt protejate de efectul de sticlă arsă.

Cu o înălțime de creștere de 95 cm, chiar și plantele tinere cu creștere mai înaltă sau plantele în general sensibile, cum ar fi roșiile, pot fi protejate pentru o perioadă suficient de lungă. Deschiderile generoase, care pot fi ușor rulate în sus și în jos, ca niște jaluzele, asigură un acces convenabil la plante, de exemplu pentru udare sau recoltare. Capătul inferior poate fi introdus cu pământ în strat, fie întins peste marginea superioară a stratului.

După utilizare, toate acoperișurile se demontează rapid, se desfac și se depozitează într-un mod care economisește spațiu – până când sunt necesare din nou. Acoperișurile pentru straturi de grădină supraînălțate sunt disponibile în două formate diferite: Acoperișurile pentru stratul de grădină supraînălțat în format rotunjit sunt potrivite exact pentru stratul de grădină supraînălțat Vitavia Vita BASIC și Vita BASIC + extensia STRETCHED. Pentru straturile de grădină supraînălțate clasice unghiulare (nu și pentru straturile de grădină supraînălțate Vitavia dreptunghiulare), sunt potrivite acoperișurile pentru stratul de grădină supraînălțat în format dreptunghiular și sunt disponibile în trei dimensiuni.



### ȘTIAȚI CĂ?

Puteți monta acoperișul pentru stratul de grădină supraînălțat pe o parte a stratului de grădină supraînălțat, spre exemplu pentru protecția plantelor sensibile.

Model	Variante	Nr. articol
<b>ACOPERIȘ STRAT SUPRAÎNĂLȚAT VITAVIA</b> Potrivit pentru Vitavia straturi de grădină supraînălțate Material: Strat PE cu protecție UV integrată	 <b>S</b> Potrivit pentru stratul de grădină supraînălțat Vita BASIC (p. 90) W 76 x L 164 x H 95 cm Înălțime cultivare: 70-80 cm Înălțime stâlpi: 0,95 cm	40000585
	 <b>L</b> Potrivit pentru stratul de grădină supraînălțat Vita BASIC + STRETCHED (p. 90) W 76 x L 238 x H 95 cm Înălțime cultivare: 70-80 cm Înălțime stâlpi: 0,95 cm	40000586
<b>ACOPERIȘ STRAT GRĂDINĂ SUPRAÎNĂLȚAT DREPTUNGIULAR</b> Material: Strat PE cu protecție UV integrată	 <b>S</b> W 88 x D 55 x H 105 cm Înălțime cultivare: max. 75-95 cm	40003534
	 <b>M</b> W 118 x D 55 x H 105 cm Înălțime cultivare: max. 75-95 cm	40003535
	 <b>L</b> W 158 x D 75 x H 105 cm Înălțime cultivare: max. 75-95 cm	40003536



✓ Protecție împotriva intemperiilor și dăunătorilor

✓ Deschideri laterale. Utilizare, udare și ventilație facilă

✓ Protecție UV integrată

Acoperiș strat grădină supraînălțat Vitavia S<sup>®</sup> – Ilustrația arată acoperirea stratului de grădină supraînălțat cu Vitavia Hocbeet BASIC 858 în culoarea rubinie (a se vedea p. 90-93).

✓ Accesoriu dreptunghiular pentru stratul dumneavoastră de grădină înălțat cu formă clasică



Acoperiș strat grădină supraînălțat – DREPTUNGIULAR S<sup>®</sup>

# CORTURI & TUNELURI PLANTE



## CORTURI PLANTE

Corturile noastre pentru plante Hawaii protejează plantele de frig, precum și de alte influențe ambientale. De exemplu, corturile pot fi montate pur și simplu peste plantele existente. Materialul din folie are un efect izolator, este translucid și stabil la UV.

Plantele care pot rămâne afară în iernile moderate se bucură de lumina zilei pe tot parcursul anului datorită proprietăților translucide. Cortul conține o ușă, precum și o fereastră suplimentară, permițând o ventilație încrucișată în beneficiul plantelor dumneavoastră.

Un sistem cu fermoar permite conectarea opțională cu podeaua inclusă. Aceasta sporește proprietățile de izolare, dar poate fi îndepărtată din nou cu ușurință primăvara, de exemplu. Cortul pentru plante servește ca o alternativă rentabilă la seră, de exemplu pentru cultivarea legumelor și a salatei. Cortul oferă căldură, protecție și condiții climatice favorabile.

Materialul de fixare este inclus în livrare. Cortul poate fi montat și demontat cu ușurință în orice moment, în funcție de necesități.

## TUNEL PLANTE

Tunelul rece modular GardenGuard™ poate fi asamblat sau dezasamblat în mai puțin de un minut, datorită sistemului brevetat de montaj. Acesta oferă o modalitate accesibilă și flexibilă de a proteja stratul de frig, ploaie puternică, zăpadă sau grindină.

Echipat cu un fermoar în mijloc, fiecare modul de bază poate fi extins cu 1,10 m în cel mai scurt timp cu un modul de extensie - și ori de câte ori este necesar.

În cazul în care nu este nevoie de protecție împotriva frigului, grădinarii pasionați pot, de asemenea, să completeze tunelul cu o extensie de cadru rece: De asemenea, folia protejează stratul de influențele adverse ale mediului - în afară de frig - permițând în același timp ca mai multă lumină să ajungă la plante, ceea ce favorizează creșterea acestora. Datorită sistemului modular, materialele pot fi combinate în mod liber.





60 Sek.

MODULAR

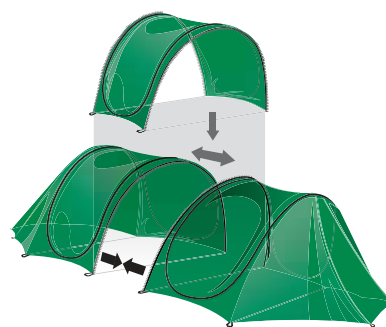
POP-UP

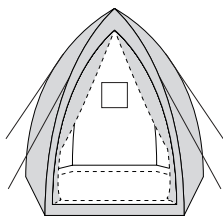

Einfacher Tunnel mit Erweiterungsmodul

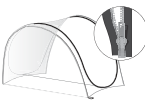
Model	Dimensiuni	Nr. articol
 <p><b>CORTURI PLANTE HAWAII</b> Cu deschidere fereastră pentru ventilație Material: Folie de PVC rezistent la UV, aprox. 130 g/m<sup>2</sup></p>	<p><b>HAWAII M</b></p> <p>Dimensiuni: W 130 x D 130 x H 150 cm Dimensiuni (în pachet): 92 x 25 x 18 cm</p>	40001495
	<p><b>HAWAII L</b></p> <p>Dimensiuni: Ø 240 x H 200 cm Dimensiuni (în pachet): 87 x 36 x 22 cm</p>	40001496
	<p><b>HAWAII XL</b></p> <p>Abmessungen: Ø 340 x H 280 cm Dimensiuni (în pachet): 117 x 35 x 20 cm</p>	40001497
<p><b>TUNEL PROTECȚIE RECE</b> Material: Fleece polipropilenă</p> 	W 80-150 x L 250-300 x H 60-80 cm	40000293
<p><b>MODULE EXTENSIE</b> Extensie pentru tunel protecție Material: Fleece polipropilenă sau Folie PVC</p> 	<p>Vlies</p> <p>W 110 cm</p>	40000294
	<p>Folie din PVC</p> <p>W 110 cm</p> 	40000296





Cort plante Hawaii L<sup>1)</sup>

✓ Folie de plasă din PVC rezistentă la UV

✓ Ușor de asamblat și economisire a spațiului pentru depozitare

✓ Pentru prelungirea sezonului în aer liber



Cort plante Hawaii XL<sup>1)</sup>



Cort plante Hawaii M<sup>1)</sup>



✓ Folie de plasă din PVC rezistentă la UV

✓ Ușor de asamblat și economisire a spațiului pentru depozitare

✓ Pentru prelungirea sezonului în aer liber



Tunel protecție temperaturi scăzute <sup>1)</sup>



Extensie cu folie cadru rece<sup>1)</sup>

# ARDOR

## Depozit lemne de foc

Depozitul de lemne de foc Ardor din Zincalume® este o modalitate modernă și elegantă de a depozita lemnele de foc în aer liber, protejate de influențele directe ale vremii.

„Zincalume®” este oțel ondulat acoperit cu zinc și aluminiu, ceea ce îl face rezistent la influențele mediului și ale vremii timp de ani de zile. Durata sa de viață este de patru ori mai mare decât cea a oțelului galvanizat. Zincalume® este utilizat cu precădere pentru clădiri industriale și acoperișuri. Materialul este foarte potrivit pentru construcția „depozitului de lemn”. Vitavia susține acest lucru cu o garanție de 15 ani împotriva ruginii prin ruginită.

Ondularea foarte stabilă și aliajul rezistent permit chiar și depozitarea în aer liber a materialelor organice care se pot uda.

Cu o grosime a materialului de numai 0,65 mm, depozitul de lemne de foc își păstrează forma chiar și atunci când este supus unor sarcini mari. Baza este fabricată din aluminiu.

Depozitul de lemne de foc este livrat în panouri individuale, sub formă de kit. Construcția metalică este conectată la bază și apoi înșurubată la un perete cu ajutorul unor console (nu poate sta în picioare în mod liber!).

Depozitul de lemne de foc este disponibil la adâncimea standard de 40 cm, atât în format orizontal, cât și vertical. Nevoile sporite de depozitare sunt acoperite de depozitul de lemne de foc 858 VERTICAL datorită capacității sale extinse de 1,8 m<sup>3</sup>. Tabelul produselor de mai jos prezintă diferitele variante de culori disponibile.

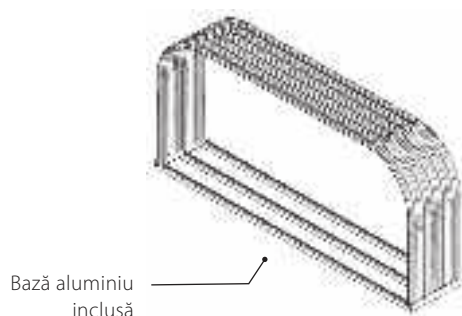

### ȘTIAȚI CĂ?

Puteti citi despre ceea ce face ca Zincalume® să fie atât de special la pagina 92.



Zincalume® - oțel ondulat acoperit cu zinc și aluminiu (opțional în nuanțe de blank, rubin, granit).

Model	Volu	Blank Nr. articol	Rubiniu Nr. articol	Granit Nr. articol
<p>401 VERTICAL</p>	0,8 m <sup>3</sup>	40002285	40002286	40002287
<p>858 VERTICAL</p>	1,8 m <sup>3</sup>	40002468	-	40002469
<p>401 ORIZONTAL</p>	0,8 m <sup>3</sup>	40002288	40002289	40002290



✓ Bază aluminiu

✓ Instalare facilă datorită orificiilor pre-găurite

✓ Foarte rezistent la intemperii datorită Zinalume®

Ardor 858 VERTICAL<sup>1</sup> – blank



Ardor 401 ORIZONTAL<sup>1</sup> – rubiniu



Ardor 401 ORIZONTAL<sup>1</sup> – granit



**GARANȚIE  
15 ANI**  
DIN ZINALUME®  
PENTRU A PREVENI



# TAMI

## Compostor

Grădinarii amatori nu mai trebuie să se debaraseze de buruieni și de resturile de plante cu un compostor în grădină, ci să le folosească în mod rațional pentru legumele lor: În acest fel, substanțele nutritive importante pentru legumele lor cultivate în casă sunt produse și de ei înșiși – și, astfel, randamentele sunt crescute. Compozitorul Vitavia Tami se potrivește perfect în grădina modernă.

Zincalume®, rezistent la intemperii, oferă un loc discret din punct de vedere vizual și funcțional pentru iarba cosită, fructele și resturile de legume, care pot fi folosite ca îngrășământ pentru plantele din grădină și din seră fără prea multă bătaie de cap. Rezistentul Zincalume®, cunoscut printre profesioniști ca fiind materialul perfect pentru construcția de puțuri, rezistă cu ușurință proceselor de descompunere timp de mulți ani. Vitavia susține acest lucru cu o garanție de 15 ani împotriva pătrunderii ruginii.

Materialul extraordinar, în combinație cu un design inteligent al produsului, aduce avantaje suplimentare produsului. De exemplu, se formează semnificativ mai puțin condens. Ventilația optimă previne procesele de putrefacție excesivă și „defectarea” compostului.

O parte laterală poate fi îndepărtată în partea de jos pentru a scoate pământul fertil. Patru zăvoare robuste, care pot fi mișcate cu ușurință înainte și înapoi chiar și după multe accesări, sunt folosite pentru a reatașa partea laterală reinserată.

Capacul cu balamale reține mirosurile și este ușor de utilizat. Acesta este acoperit cu panouri sandwich din aluminiu. Învelișul gri de la exterior sporește rezistența la intemperii a suprafeței din aluminiu. Toate componentele sunt conectate prin profilele tipice de aluminiu Vitavia, care sunt protejate suplimentar împotriva ruginii și a intemperiiilor prin acoperirea acestora cu pulbere. Dimensiunile de 99 x 99 x 87 cm creează un volum de umplere suficient pentru 0,86 m<sup>3</sup> de compost.



### ȘTIAȚI CĂ?

Alimentele procesate și carnea sunt cel mai bine aruncate la gunoierul menajer; citricele sunt permise cu moderație - iar cafeaua și ceaiul împreună cu filtre naturale sunt excelente!

AA	NE
B	G

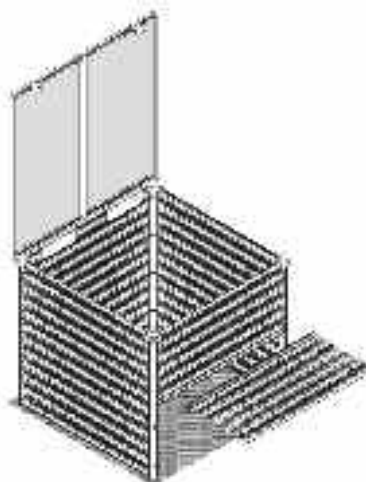

Compostor Tami – Blank/Aluminiu Anodizat

### Model

### Blank/Aluminiu Anodizat

### Granit/Negru<sup>1)</sup>

Nr. articol

Nr. articol

#### COMPOSTOR TAMI

Spațiu pardosea aprox. 0,92 m<sup>2</sup>  
Dimensiuni bază: 99 x 99 cm

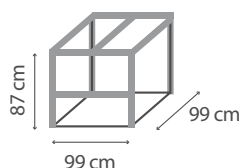

40003415

40003416



✓ Compostor de calitate superioară fabricat din Zincalume® rezistent la intemperii

✓ Capac din material compozit de aluminiu

✓ Greutate netă mare

✓ Clapetă laterală detașabilă fixată cu patru zăvoare robuste

Compostor Tami<sup>2</sup> – Blank/Aluminiu Anodizat



Compostor Tami<sup>2</sup> – Granit/Negru<sup>1</sup>



**GARANȚIE  
15 ANI**  
DIN ZINCALUME®  
PENTRU A PREVENI



# MERLIN

## Miniseră

Vitavia a inventat o nouă seră, și încă una mică. Mini-sera Merlin este versiunea la scară redusă a unei sere Vitavia foarte populare.

Pe lângă aspectul încântător, aduce cu sine caracteristicile avantajoase ale fratelui său mai mare, cum ar fi profilele de design aplatizate din aluminiu eloxat sau acoperit cu pulbere și plăcile cu pereți dubli de înaltă calitate, acoperite cu protecție UV, cu proprietăți izolatoare solide. Are un caracter preponderent decorativ, așa că este perfectă pentru oricine dorește să își înfrumusețeze cu ea bucătăria sau terasa sau să ofere un cadou special prietenilor grădinari pasionați. Trezește dorința de a explora în mod jucăuș grădăritul în seră și, cu toate acestea, datorită dimensiunilor sale de aproximativ 87 x 111 cm, poate fi folosită și ca o miniseră pentru răsaduri deosebit de mare și stabilă. Are două uși mici: o ușă glisantă și o ușă batantă.

Datorită greutății sale relativ reduse, este ușor de re poziționat în grădină: plantele aromatice sunt deja cultivate? Atunci poate că este timpul ca Merlin să se ocupe de protejarea răsadurilor de năpă. Cu două persoane, Merlin este ușor de transportat chiar și printr-o grădină mai mare. Iar dacă nu dispuneți de mult spațiu, este și mai frumos că Merlin, cu dimensiunile sale de bază, nu ocupă prea mult din el. Un miracol al spațiului – dar cum ar putea fi altfel?

Este disponibilă în toate culorile preferate ale grădinii cu seră, și anume, acoperit cu pulbere în culoarea smarald sau negru, precum și în aluminiu natur, dar eloxat.

Miniseră nu este o jucărie și nu este voie să intre copiii în ea.



### CA ÎN REALITATE!

Profilele cu design aplatizat, ușa glisantă și batantă, precum și burlanele de ploaie funcționează exact în același mod ca la fratele mai mare, Triton.



Model	Variante	Aluminiu Anodizat Nr. articol	Smarald <sup>1)</sup> Nr. articol	Negru <sup>1)</sup> Nr. articol
 <p><b>MERLIN</b> cu 1 fereastră de acoperiș incl. Cadru de fundație din oțel</p> <p>Suprafața la sol aprox. 0,83 m<sup>2</sup> Dimensiune exterioră: l 87,2 cm x L 111 cm x Î 90,7 cm</p>	PCG aprox. 4 mm	40006235	40006236	40006237

**NOU!**

✓ *Sera Vitavia complet funcțională cu o suprafață de aprox. 0,83 m<sup>2</sup>*

✓ *Amprenta mică se potrivește, de asemenea, pe masă sau pe europalet*

✓ *Echipată cu ușă glisantă și basculantă*

✓ *Incl. 1 luminator, 1 ușă batantă, 1 ușă glisantă, jgheaburi de ploaie + cadru de fundație din oțel (16,3 cm)*

Merlin<sup>2</sup> – PCG – Aluminiu Anodizat



**15 ANI  
GARANȚIE**  
PENTRU CONSTRUCȚIE  
ȘI CADRU

**10 ANI  
GARANȚIE**  
PENTRU PLĂCI CU MIEZ GOL  
IMPOTRIVA INTEMPERILOR



Merlin<sup>2</sup> – PCG – Negru<sup>1</sup>

# CIRCUS

## Volieră pentru păsări

Bine ați venit la circ: Prin intermediul Circus, Vitavia oferă pentru prima dată iubitorilor de păsări un loc potrivit pentru animalele lor de companie.

Pavilionul spațios are o suprafață de 9 m<sup>2</sup> și o înălțime de 2,84 m în punctul cel mai înalt. Părțile laterale se termină la streașina înaltă de 1,88 m. Acest lucru oferă micilor săi locuitori mult spațiu de mișcare; sunt posibile și mici zboruri. Grilajele de 13 x 13 mm împiedică aproape toate păsările să se strecoare prin ele - iar cu o grosime a sârmei de 1,5 mm, acestea oferă suficientă rezistență împotriva ciocurilor puternice.

Voliera pentru păsări este disponibilă în culorile aluminiului eloxat, smarald sau negru acoperit cu pulbere. Echipamentul standard extins include: un cadru de fundație din oțel, burlane de ploaie, trei conducte de coborâre a apei de ploaie, grilaje din oțel inoxidabil încadrate, precum și panouri sandwich din aluminiu rezistente pentru o parte închisă a pavilionului care oferă opțiuni de orientare și retragere pentru animale. De asemenea, este inclusă o ușă glisantă dublă confortabilă (L: 80 cm, Î: 177 cm) cu încuietorie cu cilindru de înaltă calitate care permite un acces convenabil.

Învelișul este fixat cu cleme cu arc. Acoperișul este acoperit cu plăci cu pereți dubli (PCG) cu grosime de aproximativ 6 mm, stabilizate împotriva UV și fixate prin tehnica glisării. Plăcile PCG permit intrarea unei cantități mari de lumină în volieră și, în același timp, protejează păsările de efectele nocive ale unui nivel prea ridicat de radiație soară.



### AȚI ȘTIUT DEJA?

*Păsările și plantele nu se exclud reciproc, mai ales în voliera Vitavia. Dimpotrivă: păsărilor le place să se așeze pe crengi și să ciugulească frunze și fructe. Iar acestea cresc deosebit de bine în Circus.*



Model	Variante	Aluminiu Anodizat	Smarald <sup>1)</sup>	Negru <sup>1)</sup>
		Nr. articol	Nr. articol	Nr. articol
<p><b>CIRCUS 9000</b> incl. cadru de fundație din oțel, Înălțime aprox. 6 cm Suprafața la sol aprox. 9 m<sup>2</sup></p>	<p>Vitraj combinat: PCG aprox. 6 mm în acoperiș, păci sandwich din Al. și grilaj (cca. 13 x 13 x 1.5 mm) pe laterale</p>	40006232	40006233	40006234



**NOU!**

✓ Pavilion spațios pentru utilizarea ca volieră pentru păsări

✓ Ușă glisantă dublă blocabilă cu încuietoare cu cilindru de înaltă calitate

✓ Fețe laterale echipate cu grile de plasă și panouri sandwich robuste

✓ Acoperiș din PCG cu protecție UV, de fabricație germană

✓ Amprenta la sol: aprox. 9 m<sup>2</sup>

Circus 9000<sup>2</sup> – Geamuri mixte – Negru<sup>1)</sup>

Circus 9000<sup>3</sup> – Geamuri mixte – Aluminiu Anodizat



**15 ANI  
GARANȚIE**  
PENTRU CONSTRUCȚIE  
ȘI CADRU

**10 ANI  
GARANȚIE**  
PENTRU PLĂCI CU MIEZ GOL  
IMPOTRIVA INTEMPERILOR



## PIESE SUPLIMENTARE MICI AJUTOARE COMPLEMENTARE PENTRU GRĂDINĂ

Grădinaritul nu trebuie să fie un exercițiu de forță, mai ales cu produsele de plantare prezentate aici.

De multe ori, micile ajutoare din faza de început și de creștere au un efect decisiv asupra plăcerii și succesului ulterior al grădinaritului ca hobby. Creați mediul de creștere ideal pentru recolta de mâine!



*Din 2 fă patru: 2 suporturi tip semafor suspendate  
întrepătrunse oferă spațiu pentru 4 ghivece.*



### SITE METALICE



Dimensiunile ochiurilor de plasă: 6,4, 9,5 și 12,7 mm | Livrare: set cu 3 dimensiuni ale ochiurilor de plasă diferite

*Nr. articol*

372923



### SUPORT TIP SEMAFOR PENTRU FLORI

Dimensiuni: L 10 x l 1,8 x l 1 50 cm | Material: plastic (PVC) | Capacitate: 2 ghivece, Ø 9-21 cm (livrate fără ghivece) | Culori: lămâie, kiwi, ciocolată, zmeură | Caracteristici speciale: extensibil: Lămâie, kiwi, ciocolată, zmeură | Caracteristici speciale: poate fi prelungit cu ajutorul conectorilor integrați

*Execuție*

*Nr. articol*

Lămâie	40000301
Kiwi	40000302
Ciocolată	40000303
Zmeură	40000304

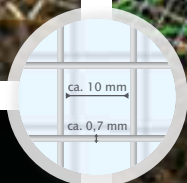

Ceea ce funcționează pentru compostorul nostru Tami (a se vedea p. 100) are sens și pentru patul dumneavoastră supraînălțat: așezat sub patul supraînălțat, grătarul de protecție împotriva șoarecilor Draneo vă protejează recolta de rozătoarele mici.

### GRĂTAR DE PROTECȚIE ÎMPOTRIVA ȘOARECILOR DRANEO

Protecție împotriva rozătoarelor pentru paturi supraînălțate și de interior | Material: oțel galvanizat | Dimensiuni: L 100 x l 100 cm | Grosimea sârmei: aprox. 0,7 mm | Dimensiunea ochiului de plasă: aprox. 10 x 10 mm | Sârmă pentru conectarea mai multor foi | Particularitate: poate fi combinată în mai multe moduri, în funcție de suprafața de bază a patului supraînălțat | Notă: 1 foaie este suficientă pentru patul supraînălțat Vitavia ROUND; 2 foi sunt suficiente pentru patul supraînălțat Vitavia BASIC | Livrare: 2 x plasă de sârmă, 2 x sârmă de legătură

Nr. articol

40004317



1.000 °C

### BIOLET UNIVERSAL

A) Arzător de buruieni pentru parcele mici | Include: tubul arzătorului cu aprindere piezoelectrică, fără cartuș de gaz | Capul arzătorului: 26 mm | Temperatura flăcării: 1.000 °C | Consum: până la 250 g/h (în funcție de setare) | Caracteristică specială: mână ergonomică din plastic | B) Cartuș de gaz, 0,6 l, se potrivește pentru BioLet Universal

Execuție

Nr. articol

A) Universal

40000936

B) Cartuș de gaz, 0,6 L

40000939

### ANCORĂ DE FIXARE ÎN PĂMÂNT

A) Arzător de buruieni pentru parcele mici | Include: tubul arzătorului cu aprindere piezoelectrică, fără cartuș de gaz | Capul arzătorului: 26 mm | Temperatura flăcării: 1.000 °C | Consum: până la 250 g/h (în funcție de setare) | Caracteristică specială: mână ergonomică din plastic | B) Cartuș de gaz, 0,6 l, se potrivește pentru BioLet Universal

Nr. articol

40002754



Melcii sunt oaspeți nepoftiți în paturile supraînălțate. Deoarece cuprul nu este la fel de bun pentru ei ca și salata verde, cei mai mulți dintre ei se întorc imediat înapoi. Amplasat în treimea superioară, în exterior, vă protejați eficient recolta din patul supraînălțat.

### BANDĂ DE PROTECȚIE ÎMPOTRIVA MELCILOR

Bandă adezivă acoperită cu cupru pentru a descuraja majoritatea melcilor | Cantitate: rolă de 5 m | Caracteristică specială: Este necesară aplicarea în apropierea marginii superioare, pe partea exterioară; o bandă mai largă sau două benzi suprapuse îmbunătățesc efectul.

Nr. articol

40002291



# GLOBEL

## MAGAZII GRĂDINĂ

Magaziile de grădină premium de la compania australiană Globel Industries Pty Ltd se află în gama eph schmidt din 2019. Factorul decisiv a fost și este calitatea și manopera deosebită a acestor magazii de depozitare din oțel de calitate superioară. Producătorul folosește numai oțel galvanizat la cald cu o grosime a materialului de aproximativ 0,3 mm. Materialul robust este completat de o construcție orientată în mod consecvent spre stabilitate, cu un design al panourilor cu nervuri fine. Panourile suprapuse și colțurile ranforsate în interior asigură o stabilitate remarcabilă. Nu există șuruburi ascuțite care să iasă în interior, deoarece acestea sunt înșurubate într-un profil de carcasă - în cazul magaziiilor metalice convenționale pentru grădină, aici se folosesc de obicei profile L deschise. După ce baza din oțel a fost fabricată, vopseaua este sortată și finisată într-un proces în total de 5 etape (emailare cu soba multistrat). În timpul prelucrării, sunt utilizate cele mai stabile elemente structurale posibile, cum ar fi ușile preasamblate, iar la piesele mici din plastic se renunță. De exemplu, ventilația permanentă este asigurată prin intermediul fantelor de ventilație perforate – nu întâmplător producătorul oferă o garanție de 15 ani<sup>1)</sup> împotriva pătrunderii ruginii. Cu ajutorul unor accesorii utile, cum ar fi panourile de lumină pentru acoperiș sau gurile de aerisire laterale (a se vedea p. 126), aproape toate magaziiile Globel pot fi adaptate la nevoile individuale. Pentru o privire de ansamblu rapidă, veți găsi simboluri recurente pentru caracteristicile de calitate menționate mai sus în următoarele pagini din catalog. Explicațiile corespunzătoare pot fi găsite pe pagina pliantă 57, pe care o puteți deschide în paralel cu paginile produselor.



### OȚEL GALVANIZAT LA CALD

Realizate integral din oțel galvanizat la cald pentru protecție pe termen lung împotriva coroziunii



### EMAILARE MULTISTRAT LA CUPTOR

Emailare multistrat la cuptor în mai multe straturi: Suprafețe plane, bine protejate împotriva zgârieturilor și a altor deteriorări ale vopselei



### PANOURI SUPRAPUSE

Stabilitate datorită grosimii mari a materialului și designului special cu panouri cu interblocare.

# ADMINISTRATOR GRĂDINĂ DREAM

Cu magazia de grădină premium Dream, grădinarii amatori, proprietarii de grădini și proprietarii de case își organizează grădina cu cea mai mare ușurință – și confort.

Chiar și în cea mai mică dimensiune, cu o înălțime de aproape doi metri și o suprafață de aprox. 1,70 m înălțime a ușii duble, oferă libertate de mișcare și acces fără efort la mașina de tuns iarba, lopata de zăpadă și altele – de altfel, datorită ușilor glisante, chiar și atunci când zăpada se află chiar în fața ușii. Pentru a proteja împotriva accesului neautorizat, ușile sunt pregătite pentru un lacăt.

La fel ca în cazul tuturor magaziiilor metalice de grădină Globel, proprietarii de grădini și case se pot baza pe stabilitatea superioară, pe oțelul complet galvanizat la cald și pe prelucrarea de înaltă calitate a profilelor și suprafețelor pentru Dream.

Dream este disponibil în cinci dimensiuni, de la 2,46 la 8,82 m<sup>2</sup>, precum și în trei culori și este livrat ca kit fără pardosea. Cu ajutorul accesoriilor opționale (a se vedea p. 126), cum ar fi panourile translucide ale acoperișului și gurile de aerisire laterale, proprietarii magaziei de grădină premium își îmbunătățesc și mai mult administrarea grădinii.

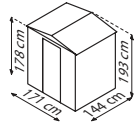
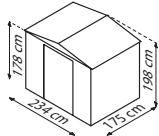
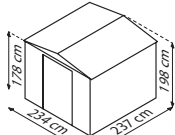
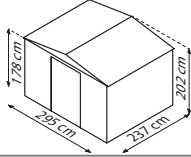
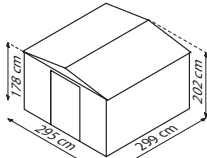

Model	Dimensiune soclu	Argintiu Metalizat			Jad	Antracit
		Nr. articol	Nr. articol	Nr. articol	Nr. articol	Nr. articol
<b>DREAM 65</b> Spațiu pardoseală aprox. 2,46 m <sup>2</sup> Dimensiuni exterior: W 184 x D 154 x H 193 cm Dimensiuni ușă: aprox. W 64 x H 169 cm		40003110	40003177	40002968		
<b>CADRU PARDOSEA BAZĂ 6 x 5</b>		40003256	40003256	40003256		
<b>DREAM 86</b> Spațiu pardoseală aprox. 4,10 m <sup>2</sup> Dimensiuni exterior: W 245 x D 185 x H 198 cm Dimensiuni ușă: aprox. W 105 x H 169 cm		40003127	40003179	40002985		
<b>CADRU PARDOSEA BAZĂ 8 x 6</b>		40003260	40003260	40003260		
<b>DREAM 88</b> Spațiu pardoseală aprox. 5,55 m <sup>2</sup> Dimensiuni exterior: W 245 x D 247 x H 198 cm Dimensiuni ușă: aprox. W 105 x H 169 cm		40003133	40003182	40002991		
<b>CADRU PARDOSEA BAZĂ 8 x 8</b>		40003263	40003263	40003263		
<b>DREAM 108</b> Spațiu pardoseală aprox. 6,99 m <sup>2</sup> Dimensiuni exterior: W 308 x D 247 x H 202 cm Dimensiuni ușă: aprox. W 105 x H 169 cm		40003149	40003178	40003006		
<b>CADRU PARDOSEA BAZĂ 10 x 8</b>		40003264	40003264	40003264		
<b>DREAM 1010</b> Spațiu pardoseală aprox. 8,82 m <sup>2</sup> Dimensiuni exterior: W 308 x D 309 x H 202 cm Dimensiuni ușă: aprox. W 105 x H 169 cm		40003152	40003185	40003009		
<b>CADRU PARDOSEA BAZĂ 10 x 10</b>		40003265	40003265	40003265		



✓ Guri de ventilație perforate: mai puțin plastic și o durabilitate mai mare

✓ 5 dimensiuni diferite și trei culori diferite

✓ Magazine premium cu acoperiș în două ape și ușă glisantă integrată

Dream 108<sup>1)</sup> – Jad



Dream 65<sup>1)</sup> – Antracit

**GARANȚIE  
15 ANI**  
IMPOTRIVA  
PĂTRUNDERII



# MIRACOLUL SPAȚIULUI TOWER



Datorită înălțimii sale, magazia de grădină premium Tower oferă suficient spațiu pentru ordine chiar și pe o suprafață de câțiva metri pătrați.

Pereții săi laterali de aproximativ 2 m înălțime oferă suficient spațiu pentru rafturi înalte sau unelte de grădinărit – și, de asemenea, este mai ușor să găsiți lucrurile pe care le-ați depozitat dacă puteți sta în picioare în poziție verticală. Acest lucru înveselește spiritele grădinarilor pasionați de ordine, ale proprietarilor de grădini și de case, care pot beneficia acum de un acces rapid și convenabil la uneltele de grădinărit și la mobilierul de terasă.

La fel ca în cazul tuturor magaziiilor metalice de grădină Globel, proprietarii de grădină și de case se pot baza pe stabilitatea superioară, pe oțelul

complet galvanizat la cald și pe prelucrarea de înaltă calitate a profilelor și suprafețelor pentru Turn.

Turnul este disponibil în două dimensiuni de aproximativ 4,10 și 6,99 m<sup>2</sup> și în trei culori. Magazia este livrată ca un kit fără pardosea. Accesorii suplimentare pentru miracolul spațiului dumneavoastră, cum ar fi o ușă batantă suplimentară, pot fi găsite la paginile cu accesorii, 126 și 127.



Tower 86



Tower 108



Model	Dimensiune soclu	Argintiu Metalizat			Jad	Antracit
		Nr. articol	Nr. articol	Nr. articol	Nr. articol	Nr. articol
<b>TOWER 86</b> Spațiu pardosea aprox. 4,10 m <sup>2</sup> Dimensiuni exterior: W 245 x D 185 x H 220 cm Dimensiuni ușă: aprox. W 105 x H 191 cm		40004400	40004411	40003853		
<b>CADRU PARDOSEA BAZĂ 8 x 6</b>		40003260	40003260	40003260		
<b>TOWER 108</b> Spațiu pardosea aprox. 6,99 m <sup>2</sup> Dimensiuni exterior: W 308 x D 247 x H 225 cm Dimensiuni ușă: aprox. W 105 x H 191 cm		40004401	40004413	40003854		
<b>CADRU PARDOSEA BAZĂ 10 x 8</b>		40003264	40003264	40003264		





2,20 m

✓ Înălțime 2.20 m sau 2.25 m

✓ Magazie premium cu acoperiș în două ape, ușă glisantă integrată și pereți laterali de 2 m înălțime

Tower 86<sup>21</sup> – Argintiu Metalizat



**GARANȚIE  
15 ANI**  
IMPOTRIVA  
PĂTRUNDERII

Tower 108<sup>21</sup> – antracit

# ATELIER DE GOSPODĂRIE WORKER



În sfârșit, lucrați în liniște! În acest șopron de grădină din oțel galvanizat la cald, meșterii au la dispoziție un mediu protejat pentru a repara, construi și depozita toate lucrurile de care au nevoie pe o suprafață de peste 13 m<sup>2</sup> și o înălțime de până la 2,25 m. Și dacă nu este suficient, pot pur și simplu să adauge spațiu: Prin modulul de extindere mai obțineți 3,7 m<sup>2</sup>.

Crearea unui interior spațios a fost o prioritate absolută în proiectare: ușile pliabile largi și înalte se deschid în mod atractiv spre exterior, economisind spațiu în interior. Datorită înălțimii totale de peste 2 m, nu va fi înghesuită nici măcar pentru cei înalți care fac bricolaj și nici măcar pentru proiecte mari.

Toate componentele sunt fabricate la un standard ridicat – iar acest lucru înseamnă alegerea materialului. Tabla de oțel este complet galvanizată

la cald și prezintă o stabilitate ridicată, datorită designului de panou cu nervuri fine și colțuri întărite pe interior. Profilele cutiei împiedică șuruburile ascuțite să interfereze cu zonele de mișcare interioară. Culoarea este coaptă la cuptor și finisată într-un proces în 4 etape, după fabricarea bazei din oțel. Se renunță în mare parte la piesele mici din plastic, la fel și în cazul frontonului ventilat al acoperișului.

Cu ajutorul accesoriilor opționale, cum ar fi panourile de lumină naturală din acoperiș, meșterii din gospodărie pot lăsa lumina soarelui să pătrundă în noul lor spațiu de lucru și să-și îmbunătățească și mai mult camera de hobby.

Atelierul de gospodărie este livrat sub formă de kit cu componente preasamblate (de exemplu, uși) și fără podea.

## EXTINDERE

Worker are o suprafață de aproximativ 13,39 m<sup>2</sup> și poate fi extins cu aproximativ 3,7 m<sup>2</sup> cu ajutorul unui modul de extindere.



Worker



Modul de extindere



Model	Dimensiune soclu	Antracit Nr. articol
<b>WORKER MWK 1510</b> Amprenta la sol aprox. 13,39 m <sup>2</sup> Dimensiune exterioră: L 464 x l 308 x Î 225 cm Dimensiune ușă: sprox. L 137 x l 194 cm		40004325
<b>MODUL DE EXTINDERE</b> Extindere amprentă la sol aprox. 3,7 m <sup>2</sup> Dimensiune exterioră: L 125 x l 308 x Î 225 cm		40004330

**NOU!**



✓ Zona de lucru și depozitare cu uși batante duble integrate

✓ Modul de extindere opțional disponibil pentru încă aprox. 3,7 m<sup>2</sup>

Worker<sup>®</sup> – Antracit

Worker<sup>®</sup> – Antracit – cu modul de extindere (accesoriu opțional)



*Se poate extinde  
cu aprox. 3,7 m<sup>2</sup>  
erweiterbar*

**GARANȚIE  
15 ANI**  
IMPOTRIVA  
PĂTRUNDERII

# SPAȚIU DE DEPOZITARE PARKER

Strict vorbind, mașinile nu sunt permise înăuntru – deși ar intra: cu o suprafață de peste 13 m<sup>2</sup> și o înălțime de 2,25 m, aproape orice altceva ar trebui să-și găsească un loc sigur și curat în spațioasa unitate de depozitare Parker.

Întrebarea cu privire la uneltele pe care le puteți depozita în Parker este aproape superfluă, căci există suficient spațiu pentru uneltele de grădină, inclusiv mașina de tuns iarba, mobilierul de terasă și câteva biciclete.

Dacă, la un moment dat, nu mai aveți suficient spațiu, puteți să vă extindeți cu încă 3,7 m<sup>2</sup> și să vă scutiți de discuțiile cu grădinarii pasionați, cu cei care se ocupă de tinichigerie sau cu colecționarii de biciclete din familie. În plus față de ușile pliante generoase din față, Parker oferă o altă ușă laterală, asigurând trasee scurte și directe către obiectele depozitate. La fel ca toate magaziiile de scule premium de la Globel, Parker impresionează, de asemenea, prin manopera de înaltă calitate: tabla de oțel este complet galvanizată la cald și are o stabilitate sporită datorită designului panourilor

cu nervuri fine și a colțurilor întărite în interior. Nu există șuruburi ascuțite în zona de mișcare, deoarece acestea sunt înșurubate într-un profil de cutie – magaziiile de scule metalice convenționale folosesc aici, de obicei, profile L deschise.

Antracitul mat este ars și rafinat într-un proces în 4 etape, după ce baza de oțel a fost produsă. Sunt evitate pe cât posibil piesele mici din plastic în timpul prelucrării. Astfel, de exemplu, ventilația permanentă este asigurată prin intermediul fanțelor de ventilație perforate.

Parker se livrează ca set constructiv, fără pardoseală.



Parker



Modul de extindere

## EXTINDERE

Parker are o suprafață de aproximativ 13,39 m<sup>2</sup> și poate fi extins cu aproximativ 3,7 m<sup>2</sup> cu ajutorul modului de extindere.

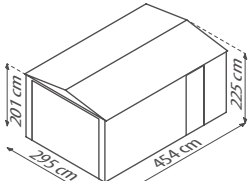
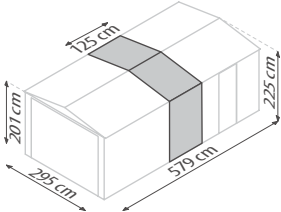

Model	Dimensiune soclu	Antracit Nr. articol
<b>PARKER MGR 1015</b>  Amprenta la sol aprox. 13,39 m <sup>2</sup> Dimensiune exterioră: L 308 x l 464 x Î 225 cm Uși batante pliabile față: L 250 x Î 194 cm Ușă cu balansare laterală: aprox. L 67 x Î 194 cm		40004318
<b>MODUL DE EXTINDERE</b>  Extindere amprentă la sol: aprox. 3,7 m <sup>2</sup> Dimensiune exterioră: L 125 x l 308 x Î 225 cm		40004330

**NOU!**



✓ *Spațiu de depozitare generos, cu uși frontale rabatabile*

✓ *Inclusiv o ușă laterală cu poziționare variabilă*

Parker<sup>11</sup> – Antracit



**GARANȚIE  
15 ANI**  
IMPOTRIVA  
PĂTRUNDERII

# ACOPERIȘ ÎNCHIS SKILLION



Datorită suprafeței mici ale bazei, magazia de grădină premium Skillion se potrivește cu ușurință în grădinile mici, chiar și direct pe pereții casei.

Cu o înălțime totală de 1,99 m, oferă, de asemenea, o înălțime aproape constantă în tot interiorul datorită acoperișului său închis. Ușile glisante duble largi și un plan de bază în format peisaj garantează accesul și intrarea fără efort din exterior.

Oțelul galvanizat la cald în panouri cu nervuri fine și colțurile întărite la interior oferă o stabilitate superioară în comparație cu magaziile standard din tablă de oțel. Emailarea la cuptor în mai multe straturi și evitarea extinsă a părților mici din plastic, de exemplu, a fanțelor de ventilație perforate, atestă, de asemenea, un design bine gândit. Panourile zincate la cald cu

emailare la cuptor asigură robustețea proprietăților materialului, pentru care producătorul oferă o garanție de 15 ani pentru pătrunderea ruginii.

Modelul Skillion este disponibil în două dimensiuni de aproximativ 1,93 și 2,64 m<sup>2</sup> și în două culori. Magazia premium pentru grădină este livrată ca un kit fără pardosea.



Skillion 64



Skillion 84



Model	Dimensiune soclu	Argintiu Metalizat	Antracit
		Nr. articol	Nr. articol
<b>SKILLION 64</b> Spațiu pardosea aprox. 1,93 m <sup>2</sup> Dimensiuni exterior: W 180 x D 124 x H 199 cm Dimensiuni ușă: aprox. W 64 x H 169 cm		40003233	40003089
<b>CADRU PARDOSEA BAZĂ 6 x 4</b>		40003255	40003255
<b>SKILLION 84</b> Spațiu pardosea aprox. 2,64 m <sup>2</sup> Dimensiuni exterior: W 242 x D 124 x H 199 cm Dimensiuni ușă: aprox. W 105 x H 169 cm		40003237	40003093
<b>CADRU PARDOSEA BAZĂ 8 x 4</b>		40003261	40003261



✓ *Mai multă libertate de mișcare datorită acoperișului închis și a planșeului de bază larg*

✓ *Magazie premium confortabilă cu uși glisante duble și acoperiș închis înalt*

Skillion 84<sup>9</sup> – Argintiu Metalizat



Skillion 64<sup>9</sup> – Antracit

**GARANȚIE  
15 ANI**  
IMPOTRIVA  
PĂTRUNDERII



# ORANAMENT PERETE LEAN-TO

Datorită spațiului său compact, Lean-To premium se potrivește cu ușurință în grădinile mai mici sau chiar în grădinile din față. Cu o înălțime a tavanului de peste 2,0 m și o înălțime a ușii de 1,72 m, oferă, de asemenea, o înălțime plăcută în tot interiorul datorită acoperișului său închis.

Înclinarea acoperișului închis asigură scurgerea ploii și a zăpezii. Ușa batantă preasamblată asigură un acces convenabil și poate fi montată în ambele direcții. Deoarece se deschide spre exterior, se economisește spațiu în interiorul încăperii. Bolțul glisant din oțel inoxidabil poate fi fixat cu un lacăt.

La fel ca în cazul tuturor magaziior metalice de grădină Globel, proprietarii de grădini și case se pot baza pe stabilitatea superioară, pe oțelul complet galvanizat la cald și pe prelucrarea de înaltă calitate a profilelor și suprafețelor pentru Lean-To.

Lean-To este disponibil în două dimensiuni cu o suprafață de 2,46 și 3,37 m<sup>2</sup> și în trei culori. Magazia de grădină premium este livrată ca un kit, inclusiv peretele din spate, fără pardosea.



Lean-To 56



Lean-To 58



### BOLȚ DE BLOCARE

Poate fi securizată împotriva furtului cu un lacăt.

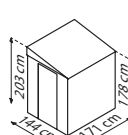
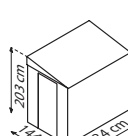

Model	Dimensiune soclu	Argintiu Metalizat	Jad	Antracit
		Nr. articol	Nr. articol	Nr. articol
<b>LEAN-TO 56</b>  Spațiu pardosea aprox. 2,46 m <sup>2</sup> Dimensiuni exterior: W 155 x D 180 x H 203 cm Dimensiuni ușă: aprox. W 67 x H 172 cm		40003248	40003217	40003104
		CADRU PARDOSEA BAZĂ 6 x 5	40003256	40003256
<b>LEAN-TO 58</b>  Spațiu pardosea aprox. 3,37 m <sup>2</sup> Dimensiuni exterior: W 155 x D 242 x H 203 cm Dimensiuni ușă: aprox. W 67 x H 172		40003249	40003215	40003105
		CADRU PARDOSEA BAZĂ 5 x 8	40003262	40003262





✓ *Înclinație premium cu trei pereți laterali*

✓ *O ușă batantă economisește spațiu în interiorul serei*

✓ *Poate sta individual sau lipit de un perete al casei*

Lean To 56<sup>o</sup> – Jad

Lean To 58<sup>o</sup> – Antracit



**GARANȚIE  
15 ANI**  
IMPOTRIVA  
PĂTRUNDERII



# GARAJ BICICLETE FAMILY

Garajul premium pentru biciclete Family oferă spațiu de depozitare securizat pentru maxim patru biciclete cu o lungime maximă de 1,83 m. Șinele integrate permit parcare și scoaterea rapidă a bicicletelor, precum și utilizarea eficientă a spațiului.

Acoperișul închis asigură o înălțime constantă și permite ca Family să fie amplasat direct pe peretele casei într-o manieră armonioasă din punct de vedere vizual. Cu o suprafață de doar 3,79 m<sup>2</sup>, oaza de biciclete nu necesită aproape deloc spațiu. Cu toate acestea, trebuie luate în considerare ușile batante largi, care se deschid spre exterior, deoarece permit un acces generos și economisesc spațiu în interiorul încăperii. Acestea pot fi deschise și închise cu ușurință cu ajutorul zăvorului de blocare instalat.

Oțelul galvanizat la cald în panouri cu nervuri fine și colțurile întărite la interior oferă o stabilitate superioară în comparație cu magaziiile standard

din tablă de oțel. Smălțuirea în mai multe etape la cuptor și evitarea extinsă a pieselor mici din plastic, cum ar fi fantele de ventilație perforate, sunt, de asemenea, dovada unui design bine gândit - nu este o coincidență faptul că producătorul oferă o garanție de 15 ani împotriva ruginii.

Family are o suprafață de 3,79 m<sup>2</sup> și este disponibil în culoarea antracit. Garajul premium pentru biciclete este livrat sub formă de kit, fără pardosea.



## ÎN POZIȚIE

Odată ajustate la dimensiunea potrivită, suporturile din oțel stabilizează bicicleta în suport.



Family 66



Model

Dimensiune soclu

Antracit

Nr. articol

### FAMILY 66

Spațiu pardosea aprox. 3,79 m<sup>2</sup>  
Dimensiuni exterior: W 211 x D 200 x H 165 cm  
Dimensiuni ușă: aprox. W 156 x H 134 cm

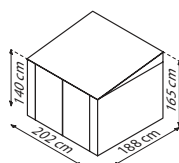

40003252



✓ *Maxim patru biciclete pot fi depozitate în condiții de siguranță și fără umiditate.*

✓ *Garajul premium pentru biciclete cu ușă batantă integrată și bolț blocare*

Family 66<sup>2)</sup> – Antracit



**GARANȚIE  
15 ANI**  
IMPOTRIVA  
PĂTRUNDERII



Family 66<sup>2)</sup> – Antracit



Brăț poziționare pentru fixare stabilă

# DEPOZIT PUBELE EASY

Cu ajutorul depozitului pentru pubele Easy bin, acestea pot fi amplasate într-un mod atractiv din punct de vedere vizual, ușor de utilizat și sigur, pentru a preveni accesul neautorizat.

Două dimensiuni de montare precisă pentru 2 sau 3 coșuri de gunoi standard (240 L fiecare) permit o gamă orientată spre cerere pentru case individuale și clădiri de apartamente.

Accesul dublu prin intermediul capacului cu balamale și ușile duble largi fac din depozit și un spațiu de depozitare interesant pentru bicicletele copiilor, jucării sau unelte mici de grădină. Ușile duble permit accesul din față și pot fi blocate cu un zăvor ușor de manevrat. Capacul cu balamale poate fi deschis larg, de exemplu, pentru a goli sacii de gunoi direct în pubele, de sus. Balamalele rezistente permit blocarea acestuia în poziție deschisă. Depozitul

oferă o soluție de depozitare atemporală și estetică - nu numai pentru pubele, care pot fi astfel amplasate discret chiar și în grădină sau în grădina din față.

La fel ca în cazul tuturor magaziiilor de grădină din metal Globel, proprietarii de grădini și case se pot baza pe o stabilitate superioară, pe oțelul complet galvanizat la cald și pe prelucrarea de înaltă calitate a profilelor și suprafețelor pentru Easy.

Depozitul pentru pubele Easy este disponibil în două dimensiuni, cu suprafețe de bază de 1,62 și 2,21 m<sup>2</sup>, precum și în culoarea antracit și este livrat sub formă de kit și fără pardosea.



Easy 53



Easy 73

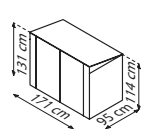
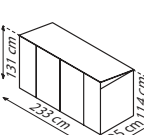

Model	Dimensiune soclu	Antracit Nr. articol
<b>EASY 53</b> Spațiu pardosea aprox. 1,62 m <sup>2</sup> Dimensiuni exterior: W 174 x D 101 x H 131 cm Dimensiuni ușă: aprox. W 137 x H 120 cm		40003253
<b>EASY 73</b> Spațiu pardosea aprox. 2,21 m <sup>2</sup> Dimensiuni exterior: W 236 x D 101 x H 131 cm Dimensiuni ușă: aprox. W 137 x H 120 cm		40003254

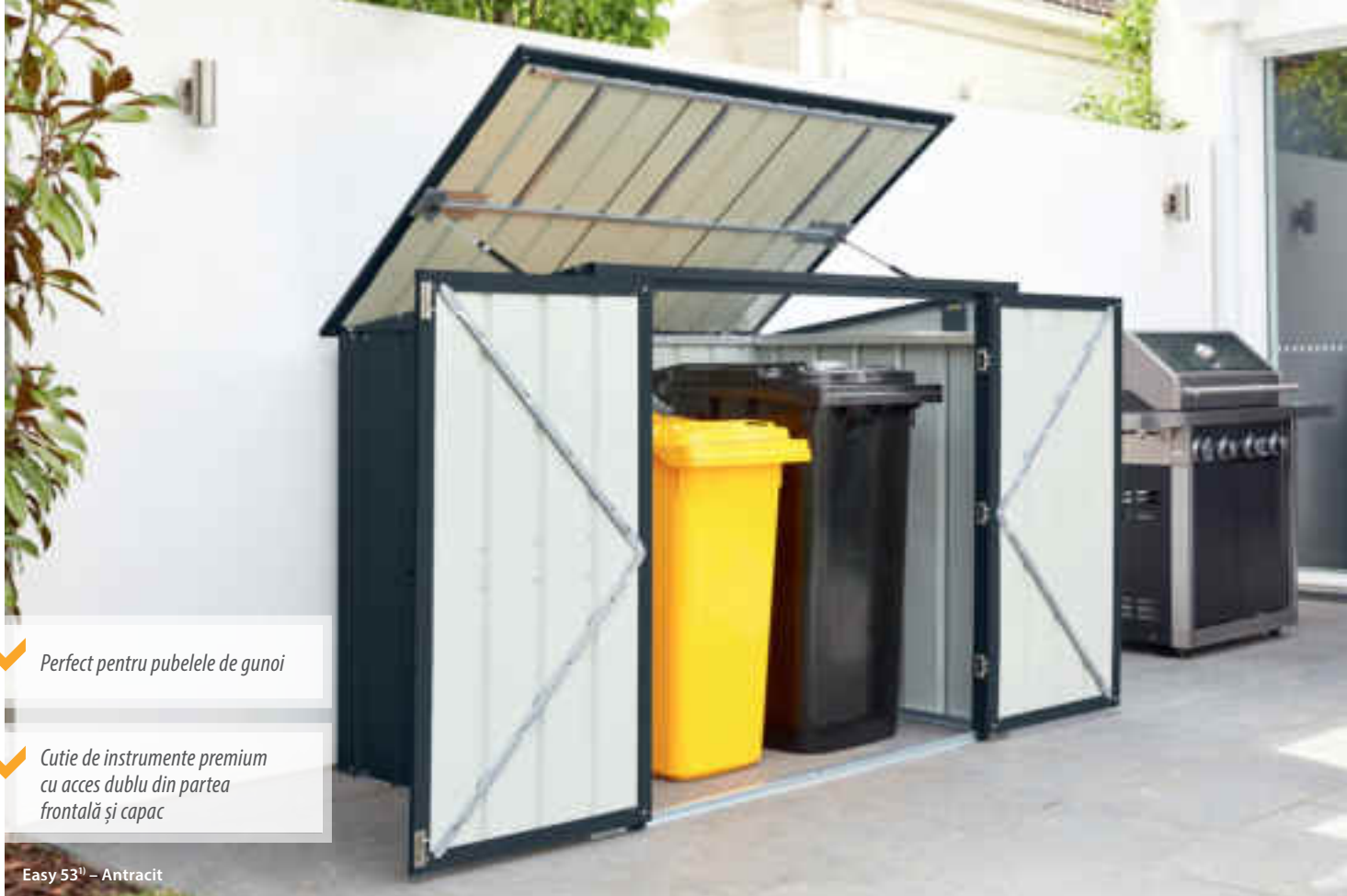

✓ *Perfect pentru pubelele de gunoi*

✓ *Cutie de instrumente premium  
cu acces dublu din partea  
frontală și capac*

Easy 53<sup>1)</sup> – Antracit



**GARANȚIE  
15 ANI**  
IMPOTRIVA  
PĂTRUNDERII



Easy 73<sup>1)</sup> – Antracit



Convenabil: Capac ridicabil pentru acces ușor la coșurile de gunoi din partea superioară

# ACCESORII PENTRU MAGAZIA DUMNEAVOASTRĂ PENTRU GRĂDINĂ

Cu aceste accesorii inteligente, vă puteți îmbunătăți și mai mult spațiul de depozitare premium din grădină!

Datorită designului modular al magaziiilor de grădină Globel, dotările suplimentare, cum ar fi gurile de aerisire laterale suplimentare sau ușile batante, se potrivesc de obicei tuturor modelelor de dimensiuni comparabile. Așadar, atunci când cumpăra o magazie Globel, clienții nu trebuie să își facă griji cu privire la găsirea ulterioară a unor accesorii adecvate.

Pentru ca instalarea să fie cât mai comodă, produsele sunt pregătite corespunzător. De exemplu, ușile sunt deja preasamblate și, la fel ca și gurile de aerisire laterale, vin cu panouri de înlocuire pentru a compensa panourile care trebuie înlocuite.

Cadru pardoselii de bază nu ar trebui să fie montat ulterior, dacă este posibil – la urma urmei, pentru a sta pe el – dar și acest detaliu este bine gândit: Spre deosebire de cadrele de podea convenționale, lonjeroanele din oțel solide și plate oferă un cadru excelent pentru o podea interioară.



## KIT DE UȘI BATANTE 1 ȘI 2

Cu kiturile de uși batante 1 & 2, în magaziiile de grădină Globel pot fi instalate uși individuale suplimentare, preasamblate, inclusiv șurub de blocare | Kit de uși batante 1: L 67 x H 172 cm | Potrivit pentru înălțimea peretelui lateral: 1,78 m (Dream, Skillion și Lean-To) | Kit uși batantă 2: L 67 x H 194 cm | Potrivită pentru înălțimea peretelui lateral: 2 m (Tower)

Model	Culoare	Nr. articol
Kit uși batante 1	Argintiu Metalizat	40003274
Kit uși batante 1	Antracit	40003273
Kit uși batante 2	Antracit	40003275





## KIT FEREASTRĂ 1 & KIT FEREASTRĂ 2

Cu ajutorul kiturilor de aerisire, proprietarii de grădini lasă mai multă lumină naturală să pătrundă în magazia de grădină Global premium | Disponibil în două lățimi | Se potrivește pentru magazinele de grădină Global cu o înălțime a peretelui lateral de 1,78 m (Dream, Skillion și Lean-To) | Include aerisiri laterale și panouri de înlocuire | Kit de aerisire 1: W 62 x H 62 cm (aerisire) | Kit aerisire 2: W 124 x H 75 cm (aerisire)

Model	Potrivit/ă pentru	Nr. articol
Fenster-Kit 1	Argintiu Metalizat	40003271
	Antracit	40003269
Fenster-Kit 2	Argintiu Metalizat	40003272
	Antracit	40003270

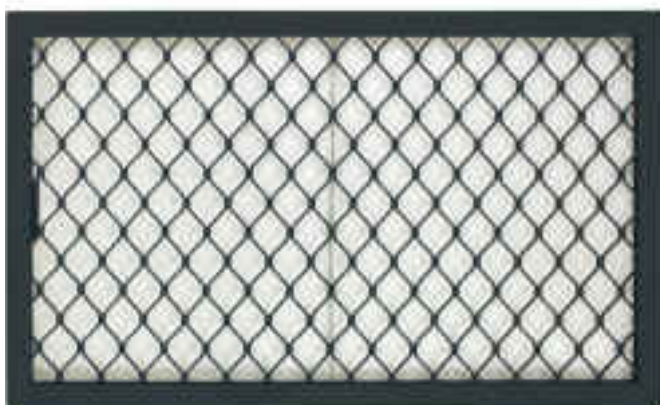

## SKYLIGHT PANOURI LUMINATOARE PENTRU ACOPERIȘ

Panourile translucide pentru acoperiș lasă lumina zilei să pătrundă în magazinele de grădină premium Global fără a afecta intimitatea. Părțile laterale rămân închise și nici măcar nu este posibil să se privească în interiorul magaziei de sus, deoarece sunt doar translucide, dar nu transparente.

Model	Potrivit/ă pentru:	Nr. articol
SKYLIGHT 1	Modele 65	40003267
SKYLIGHT 2	Modele 64, 84, 86, 88	40003268
SKYLIGHT 3	Modele 56, 58, 108, 1010, 1015, 1510	40003266



## CADRU PARDOSEA BAZĂ

Pentru toate magazinele de grădină Global (cu excepția oazei pentru biciclete „Family”) sunt disponibile cadre de bază din oțel asortate.

Cadrul de bază disponibil opțional, realizat din lonjeroane solide din oțel, se extinde pe întreaga podea a magaziei - mărind stabilitatea, facilitând fixarea în fundație și oferind o bază rezistentă pentru podeaua interioară.

Formatul corespunzător este indicat în tabelul de produse pentru fiecare magazie de grădină în parte.









Vitavia

# PERGART & VITAVIA

## MAGAZII DE GRĂDINĂ

De zeci de ani, magazinele de grădină Pergart aduc ordinea în grădini și curți. O gamă largă de dimensiuni, modele și alte caracteristici diferite – cum ar fi panouri de lumină și uși cu încuietoare - ajută la găsirea modelului potrivit. Există, de asemenea, diferite clase de preț și garanții<sup>1)</sup> din care puteți alege.

În acest an, pentru prima dată, eph schmidt oferă Vitavia Universum, o magazie din producția proprie. Cadrele din profile robuste de aluminiu, familiare clienților serelor Vitavia, sunt captușite în această casă cu panouri sandwich din aluminiu rezistente, în culoarea gri salvie. Înaltă, spațioasă, solidă și dotată cu lumină naturală – pe scurt: o adevărată Vitavia! Și, prin urmare, vine și cu o garanție<sup>1)</sup> de 20 de ani.

De asemenea, magazinele de grădină Pergart rămân fidele standardelor lor de calitate: părțile acoperișului și ale cadrului podelei sunt întotdeauna galvanizate la cald pentru a asigura o protecție deosebit de fiabilă împotriva ruginii pentru elementele structurale. Toate elementele de oțel instalate sunt cel puțin galvanizate și, în funcție de vopseaua suplimentară, au o garanție de 5-10 ani<sup>1)</sup>. Pergart oferă o garanție de 15 ani<sup>1)</sup> pentru magazinele de grădină complet galvanizate la cald și o garanție de 10 ani<sup>1)</sup> pentru cutiile de scule galvanizate la cald. Detaliile exacte ale garanției pot fi găsite pe paginile produselor respective. Veți găsi simboluri recurente pentru diferitele caracteristici de calitate pe paginile următoare. Pentru o prezentare generală rapidă, acestea sunt explicate pe pliantul (S. 57), pe care îl puteți deschide în paralel cu paginile produselor.



### GALVANIZAT LA CALD

Complet din oțel galvanizat la cald: protecție pe termen lung împotriva coroziunii și zgârieturilor.



### GALVANIZARE

Galvanizarea face ca suprafața oțelului să fie mai rezistentă la rugină. În funcție de vopsirea suplimentară, această protecție se prelungește - și se extinde împotriva deteriorărilor provocate de lovituri ușoare și obiecte ascuțite.



### APLICAREA UNUI STRAT DE VINIL

Învelișul de vinil oferă o protecție superioară împotriva ruginii și zgârieturilor, spre deosebire de învelișul din poliester. Efectul de protecție, combinat cu stratul de zinc galvanic, este comparabil cu zincarea la cald prin imersie.

# ACOPERIȘUL PAVILION UNIVERSUM

Asemănător cu priveliștea cerului de noapte, atracțiile se înmulțesc într-un mod aproape încântător, precum stelele de pe firmament atunci când privești acest spațiu de lucru și depozitare de 10,2 m<sup>2</sup>.

Robuste și fine în același timp, profilele duble înșurubate ale cadrului din aluminiu eloxat formează cadrul subțire. Acoperișul este căptușit cu plăci cu pereți dubli acoperite cu protecție împotriva razelor UV, iar părțile laterale cu sticlă securizată transparentă (TG) și panouri sandwich robuste din aluminiu în culoarea gri salvie mat: un amestec perfect de discreție, estetică și lumină naturală. Astfel, ușile sunt vitrate deasupra mânerului ușii, închise dedesubt – și, de asemenea, pot fi încuiate, se deschid larg și sunt echipate cu un mâner de ușă clasic.

Panourile duble cu camere goale din acoperiș lasă să pătrundă multă lumină naturală în Universum, astfel încât obiectele depozitate pot fi

găsite rapid, iar lucrul fără lumină electrică nu reprezintă o problemă, atâta timp cât afară este lumină puternică. Stratul acoperitor cu protecție UV vă asigură că obiectele depozitate și panourile în sine nu au de suferit de pe urma razelor solare. Și se pot depozita multe, deoarece cei 10,2 m<sup>2</sup> sunt închiși cu laturi înalte de 1,88 m. Acoperișul pavilionului este de până la 2,65 m înălțime, realizat din foi cu pereți dubli, oferind o vedere liberă asupra cerului înstelat real.

Universum este livrat sub formă de set constructiv și fără pardoseală. Profilul de pardoseală integrat, solid, permite ancorarea directă în fundația de tip bandă.

## AMESTECUL CORECT

Lumina naturală și discreția sunt asigurate de panourile duble cu cameră goală în acoperiș, de geamurile din sticlă de la ferestre și de panourile sandwich din aluminiu de pe părțile laterale.



Universum



Model	Dimensiune soclu	Gri salvie /Aluminiu Anodizat Nr. articol	Gri salvie /Negru <sup>1)</sup> Nr. articol
<b>UNIVERSUM</b> cu 3 ferestre laterale Vitraj combinat: Laterale cu panouri tip sandwich și TG aprox. 3 mm + acoperiș PCG aprox. 10 mm  Amprenta la sol aprox. 10,2 m <sup>2</sup> Dimensiune soclu: 314 x 314 cm		40006198	40006199

**NOU!**

- ✓ *Noua magazie de unelte de la Vitavia Calitate premium*
- ✓ *Ușă înaltă și lată cu două aripi: acces convenabil chiar și cu obiecte voluminoase*
- ✓ *Fețe laterale cu panouri sandwich robuste din aluminiu*
- ✓ *Mâner de ușă din aluminiu și încuietore cu cilindru la fel ca la o ușă principală*

Depozite și magazii de unelte Premium Universum<sup>2</sup> – gri salvie/negru<sup>1</sup>

Depozite și magazii de unelte Premium Universum<sup>2</sup> – Gri salvie/Aluminiu Anodizat

**20 ANI  
GARANȚIE**  
PENTRU CONSTRUCȚIE  
ȘI CADRU

**10 ANI  
GARANȚIE**  
PENTRU PANOURILE DUBLE  
IMPOTRIVA INTEMPERIILOR

# ACOPERIȘ CU ȘARPANTĂ DÜSSELDORF

Magazia de grădină clasic Pergart reprezintă un ajutor excelent pentru organizare și depozitare chiar și atunci când spațiul este limitat, de exemplu în oraș. Necesită doar 2,66 m<sup>2</sup> de spațiu la sol.

Acoperișul cu șarpantă îi conferă un adevărat caracter de casă și este discret contrastat în culoare – la fel ca și cadrul ușii. Modelul este realizat din tablă de oțel galvanizat, părțile de acoperiș și de cadru de podea sunt realizate din tablă de oțel galvanizat la cald. Toate părțile colorate sunt acoperite suplimentar cu vopsea de poliester pentru a le proteja de rugină și zgârieturi. Ușile glisante interne duble cu glisieră din plastic economisesc spațiu și garantează o deschidere fără probleme chiar și iarna. Acestea sunt pregătite astfel încât să poată fi montat un lacăt.

Magazia de grădină Düsseldorf are o suprafață de 2,66 m<sup>2</sup> și este disponibilă în culoarea ardezie/grafit. Articolul este furnizat dezasamblat și fără pardosea.

Cu un cadru de podea asortat (a se vedea tabelul de produse) din oțel galvanizat la cald, puteți pregăti rapid și ușor terenul pentru acoperirea pardoselii pe care o alegeți.



Düsseldorf 65



## ACCESORII PRACTICE: RAFT SET SS900

Măriți spațiul de utilizare utilizând rafturi compatibile (a se vedea pagina 152).



Model

Dimensiune soclu

Ardezie / Grafit

Nr. articol

### DÜSSELDORF 65

Spațiu pardosea aprox. 2,66 m<sup>2</sup>  
Dimensiuni exterior: W 194 x D 151 x H 172 cm  
Dimensiuni ușă: W 81 x H 147 cm

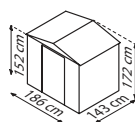

40000274

### CADRU PARDOSEA FB 5465

336146



✓ *Magazie de grădină confortabilă cu spațiu minim de podea*

✓ *Formă clasică de acoperiș -mansardă.*

Düsseldorf 65<sup>l</sup> – ardezie/grafit



Düsseldorf 65<sup>l</sup> – ardezie/grafit

**GARANȚIE  
5 ANI**  
IMPOTRIVA  
PĂTRUNDERII



# ACOPERIȘ CU ȘARPANTĂ DÜSSELDORF II

Cu un design clasic și tonuri de gri discret, magazia de grădină Düsseldorf II, în toate cele trei dimensiuni disponibile, se potrivește perfect în orice grădină.

Combinăția reușită de design și funcționalitate este evidentă în multe locuri: De exemplu, ușile glisante interioare nu numai că se remarcă prin aspectul lor discret, dar vă permit să intrați în casă fără probleme, chiar dacă iarna este multă zăpadă în fața ușii.

Șarpanta clasică conferă chiar și celui mai mic model un aspect autentic de cabană. Acoperișul cu șarpantă este, de asemenea, un design încercat și testat pentru drenarea fiabilă a ploii, zăpezii și gheții de pe acoperișul șopronului. Tabla din oțel galvanizat are un strat suplimentar de poliester pentru a proteja împotriva ruginii și zgârieturilor. Părțile cadrului

acoperișului și ale podelei sunt galvanizate la cald și, astfel, sunt echipate în mod optim pentru cerințele sporite ale contactului cu solul și ale intemperiilor. Majoritatea detaliilor sunt, de asemenea, realizate din tablă de oțel, de exemplu, fantele de ventilație sunt perforate, astfel încât să renunțăm în mare parte la plastic. Acest lucru protejează mediul înconjurător, de la procesul de fabricație până la sfârșitul ciclului de viață al produsului – și este, de asemenea, mai frumos. În concluzie, o magazie solidă la un preț excelent!

Magazia de grădină are culoarea ardezie/alb și este disponibilă în trei dimensiuni (de la 1,80 - 3,66 m<sup>2</sup>). Articolul este furnizat dezamblat și fără pardosea. Cu un cadru de podea asortat (a se vedea tabelul de produse) din oțel galvanizat la cald, puteți pregăti rapid și ușor terenul pentru acoperirea pardoselii pe care o alegeți.



Düsseldorf II 64



Düsseldorf II 65



Düsseldorf II 86



Model	Dimensiune soclu	Ardezie/Alb Nr. articol
<b>DÜSSELDORF II 64</b> Spațiu pardosea aprox. 1,80 m <sup>2</sup> Dimensiuni exterior: W 194 x D 110 x H 184 cm Dimensiuni ușă: W 82 x H 154 cm		40002706
<b>CADRU PARDOSEA 64</b>		40003834
<b>DÜSSELDORF II 65</b> Spațiu pardosea aprox. 2,19 m <sup>2</sup> Dimensiuni exterior: W 194 x D 131 x H 184 cm Dimensiuni ușă: W 82 x H 154 cm		40002707
<b>CADRU PARDOSEA 65</b>		40003833
<b>DÜSSELDORF II 86</b> Spațiu pardosea aprox. 3,66 m <sup>2</sup> Dimensiuni exterior: W 236 x D 174 x H 190 cm Dimensiuni ușă: W 82 x H 154 cm		40002708
<b>CADRU PARDOSEA 86</b>		40003830



✓ *Ventilație perforată din tablă de oțel - fără plastic suplimentar*

✓ *Magazie de grădină clasică cu acoperiș cu șarpantă*

Düsseldorf II 64<sup>h</sup> - Ardezie/Alb



Düsseldorf II 86<sup>h</sup> - Ardezie/Alb

**GARANȚIE  
5 ANI**  
IMPOTRIVA  
PĂTRUNDERII

# ACOPERIȘ CU ȘARPANTĂ KÖLN II

Denumit după unul dintre cele mai populare orașe din regiunea Renania, chiar și modelul entry-level a cucerit deja multe inimi.

De exemplu, frontoanele acoperișului conferă modelului Cologne II un aspect fermecător de cabană. Tabla din oțel galvanizat a fost acoperită cu o vopsea de poliester într-o nuanță verde de brad atenuat. Datorită acestui fapt, nu numai că se integrează perfect în propria grădină, dar este, de asemenea, protejată în mod fiabil împotriva ruginei și zgărieturilor. Părțile cadrului acoperișului și ale podelei sunt galvanizate la cald și, astfel, sunt echipate în mod optim pentru cerințele sporite ale contactului cu solul și ale intemperiei.

Majoritatea detaliilor sunt, de asemenea, realizate din tablă de oțel, de exemplu, fantele de ventilație sunt perforate, astfel încât se renunță în mare parte la plastic. Și în acest caz, mediul este protejat încă de la începutul procesului de fabricație, iar aspectul este îmbunătățit. Ușile glisante duble

interioare cu șine din plastic economisesc spațiu și garantează o deschidere fără probleme chiar și pe timp de iarnă.

Magazia de grădină este disponibilă în culoarea bradului, cu uși și panouri de acoperiș cu finisaje albe. Este disponibilă în trei dimensiuni (1,80 - 3,66 m<sup>2</sup>) și este livrată dezasamblată și fără pardosea.

Cu un cadru de podea asortat (a se vedea tabelul de produse) din oțel galvanizat la cald, puteți pregăti rapid și ușor terenul pentru acoperirea pardoselii pe care o alegeți.



Köln II 64



Köln II 65



Köln II 86



## Model

## Dimensiune soclu

## Brad/Alb

Nr. articol

### KÖLN II 64

Spațiu pardosea aprox. 1,80 m<sup>2</sup>  
Dimensiuni exterior: W 194 x D 110 x H 184 cm  
Dimensiuni ușă: W 82 x H 154 cm

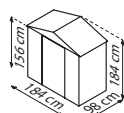

40002713

### CADRU PARDOSEA 64

40003834

### KÖLN II 65

Spațiu pardosea aprox. 2,19 m<sup>2</sup>  
Dimensiuni exterior: W 194 x D 131 x H 184 cm  
Dimensiuni ușă: W 82 x H 154 cm

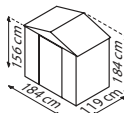

40002714

### CADRU PARDOSEA 65

40003833

### KÖLN II 86

Spațiu pardosea aprox. 3,66 m<sup>2</sup>  
Dimensiuni exterior: W 236 x D 174 x H 190 cm  
Dimensiuni ușă: W 106 x H 154 cm

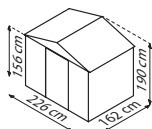

40002715

### CADRU PARDOSEA 86

40003830





✓ *Ventilație perforată din tablă de oțel - fără plastic suplimentar*

✓ *Magazie pentru grădină cu acoperiș -mansardă și ușă glisantă integrată*

Köln 65<sup>9</sup> - brad/alb



**GARANȚIE  
5 ANI**  
IMPOTRIVA  
PĂTRUNDERII



Köln 86<sup>9</sup> - brad/alb

# ACOPERIȘ-MANSARDĂ FRANKFURT II

Doriți să vă păstrați grătarul profesional, roaba și scara de aluminiu uscate și în siguranță lângă mașina dumneavoastră de tuns iarba mobilă? Nicio problemă cu magazia Frankfurt II!

Cu o suprafață de până la 11 m<sup>2</sup> și o înălțime de peste 2 metri, pot fi satisfăcute chiar și cerințele extinse de spațiu. În același timp, Frankfurt II impresionează prin aspectul său izbitor. Construcția generoasă, frontoanele acoperișului și fațadele în stil cabană de lemn se combină pentru a crea o eleganță rustică, care creează o atmosferă de cabană atunci când o privești.

Pereții laterali, acoperișul și piesele de cadru ale podelei din tablă de oțel galvanizat sunt protejate în mod fiabil împotriva ruginii și zgârieturilor printr-un strat suplimentar de poliester. Părțile cadrului acoperișului și ale podelei sunt galvanizate la cald și, astfel, sunt echipate în mod optim pentru cerințele sporite ale contactului cu solul și ale intemperiei.

Piesele mici și detaliile sunt, de asemenea, realizate, pe cât posibil, din tablă de oțel, iar fantele de ventilație, de exemplu, sunt perforate direct, astfel încât se renunță în mare parte la plastic. Și în acest caz, mediul este protejat încă de la începutul procesului de fabricație, iar aspectul este îmbunătățit.

Ușile glisante interioare, care economisesc spațiu, pot fi deschise fără efort chiar și atunci când în fața casei este zăpadă. Acest lucru înseamnă că proprietarii de case pot avea acces și la lopoțile de zăpadă și la sarea de drum atunci când este nevoie de ele cel mai mult.

Magazia Frankfurt II este caracterizată de diferite nuanțe de maro și de pereții săi laterali cu design din lemn. Este disponibilă în patru dimensiuni (2,48 - 10,88 m<sup>2</sup>) și este livrată dezasamblată și fără pardosea.



Frankfurt II 65



Frankfurt II 86



Frankfurt II 911



Frankfurt II 1112



## Model

## Dimensiune soclu

## Aspect lemn/nuc

Nr. articol

### FRANKFURT II 65

Spațiu pardosea aprox. 2,48 m<sup>2</sup>  
Dimensiuni exterior: W 193 x D 152 x H 203 cm  
Dimensiuni ușă: W 84 x H 170 cm

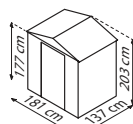

40003725

### CADRU PARDOSEA 65

40003838

### FRANKFURT II 86

Spațiu pardosea aprox. 4,03 m<sup>2</sup>  
Dimensiuni exterior: W 236 x D 195 x H 209 cm  
Dimensiuni ușă: W 105 x H 170 cm

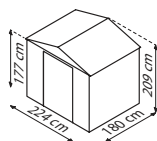

40003728

### BODENRAHMEN 86

40003837

### FRANKFURT II 911

Spațiu pardosea aprox. 8,22 m<sup>2</sup>  
Dimensiuni exterior: W 278 x D 323 x H 215 cm  
Dimensiuni ușă: W 125 x H 170 cm

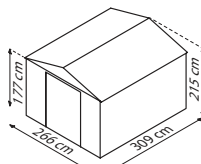

40003731

### CADRU PARDOSEA 911

40003836

### FRANKFURT II 1112

Spațiu pardosea aprox. 10,88 m<sup>2</sup>  
Dimensiuni exterior: W 321 x D 366 x H 220 cm  
Dimensiuni ușă: W 125 x H 170 cm

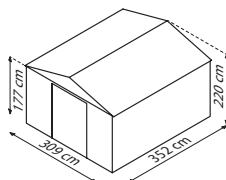

40003734

### CADRU PARDOSEA 1112

40003835



✓ *Magazie de grădină cu acoperiș în stil rustic de cabană de lemn*

✓ *Ventilație perforată din tablă de oțel - fără plastic suplimentar*

Frankfurt II 65<sup>2</sup> - aspect lemn/nuc



Frankfurt II 911<sup>2</sup> - aspect lemn/nuc

**GARANȚIE  
5 ANI**  
IMPOTRIVA  
PĂTRUNDERII

# ACOPERIȘ-MANSARDĂ DRESDEN II

Această magazie metalică impresionează prin utilizarea sa universală: Discret colorată, cu o înălțime generoasă și disponibilă în patru dimensiuni, Dresden II oferă răspunsul la marea majoritate a întrebărilor legate de spațiul de depozitare.

Acoperișul clasic, cu ramă albă, și rama albă a ușii adaugă accente subtile de culoare la griul ardezie, de altfel discret, al panourilor din acoperiș și laterale. Pereții laterali din tablă de oțel galvanizat sunt protejați în mod fiabil împotriva ruginii și zgârieturilor printr-un strat suplimentar de poliester. Părțile cadrului acoperișului și ale podelei sunt galvanizate la cald și, astfel, sunt echipate în mod optim pentru cerințele sporite ale contactului cu solul și ale intemperiei.

Piese mici și detaliile sunt, de asemenea, realizate, pe cât posibil, din tablă de oțel; fantele de ventilație, de exemplu, sunt decupate direct, astfel încât s-a putut renunța în mare parte la plastic. Ușile glisante interioare, largi, cu glisierile din plastic pot fi deschise fără probleme chiar și iarna, când zăpada

mare blochează ușile batante. Cu o înălțime a coamei de peste doi metri și uși înalte de 1,70 m, magazia oferă utilizatorilor săi un acces ușor și suficient spațiu pentru a curăța, depozita și scoate uneltele și alte lucruri într-un mod relaxat.

Un lacăt poate fi montat la mânerle perforate ale ușilor pentru a vă proteja bunurile de accesul facil al persoanelor neautorizate. O magazie bine proiectată - la un preț accesibil!

Magazia de grădină este disponibilă în culoarea ardezie/alb și în patru dimensiuni (3,66 - 10,33 m<sup>2</sup>) și este livrată dezasamblată și fără pardosea.



Dresden II 86



Dresden II 106



Dresden II 108



Dresden II 1012



Model	Dimensiune soclu	Ardezie/Alb Nr. articol
<b>DRESDEN II 86</b> Spațiu pardosea aprox. 3,66 m <sup>2</sup> Dimensiuni exterior: W 236 x D 174 x H 206 cm Dimensiuni ușă: W 106 x H 170 cm		40002740
<b>CADRU PARDOSEA 86</b>		40003830
<b>DRESDEN II 106</b> Spațiu pardosea aprox. 4,71 m <sup>2</sup> Dimensiuni exterior: W 301 x D 174 x H 214 cm Dimensiuni ușă: W 125 x H 170 cm		40002710
<b>CADRU PARDOSEA 106</b>		40003829
<b>DRESDEN II 108</b> Spațiu pardosea aprox. 6,58 m <sup>2</sup> Dimensiuni exterior: W 301 x D 238 x H 214 cm Dimensiuni ușă: W 125 x H 170 cm		40002711
<b>CADRU PARDOSEA 108</b>		40003828
<b>DRESDEN II 1012</b> Spațiu pardosea aprox. 10,33 m <sup>2</sup> Dimensiuni exterior: W 301 x D 367 x H 214 cm Dimensiuni ușă: W 125 x H 170 cm		40002712
<b>CADRU PARDOSEA 1012</b>		40003827



✓ *Ventilație perforată din placă de oțel - fără plastic suplimentar*

✓ *Înălțime de doi metri a coamei și pereți laterali înalți*

Dresden II 86<sup>1)</sup> - Ardezie/Alb



✓ *Datorită glisierelor din plastic, ușile glisante se deschid și se închid fără efort.*

Dresden II 106<sup>1)</sup> - Ardezie/Alb



**GARANȚIE  
5 ANI**  
IMPOTRIVA  
PĂTRUNDERII



# ACOPERIȘ PLAN MARBURG

Magazia Marburg combină depozitarea inteligentă cu dimensiunile compacte.

Cu o amprentă la sol de doar 0,75 m<sup>2</sup>, această mică magazie de scule poate fi amplasată chiar și pe terasă sau în grădina din față. Fiind un spațiu de depozitare discret, Marburg poate ajuta la păstrarea ordinii la "locul de acțiune".

Pentru utilizatorii cu terenuri mici, acesta oferă o soluție convenabilă, "all-in-one": atât încuietoarea cu cilindru, cât și cadrul de podea, două cârlige pentru unelte și kitul de ancorare în patru părți pentru fixarea pe sol sunt incluse în pachetul de livrare.

Ușa pivotantă integrată economisește spațiu în interiorul compartimentului de depozitare. Culoarea modernă antracit mat se potrivește practic cu toate celelalte tonuri de culoare din jur. Designul panoului se integrează în aspectul modern: Ridicarea și coborârea structurii longitudinale alternează la distanțe apropiate, rezultând o nervură discretă. Acest lucru nu numai că are un aspect mai high-class, dar asigură și o stabilitate sporită a pereților laterali.

Magazia metalică pentru scule este furnizată sub formă de set pentru auto-asamblare.



Marburg 23



## CÂRLIGE PRACTICE PENTRU UNELTE

Patru cârlige stabile facilitează depozitarea cu sistem a bunurilor depozitate în Marburg.



Model

Dimensiune soclu

Antracit mat

Nr. articol

### MARBURG

Amprentă la sol aprox. 0,75 m<sup>2</sup>  
Dimensiune exterioră: L 98 x l 81 x l 189 cm  
Dimensiune ișă: aprox. L 73 x l 170

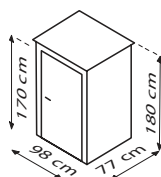

40006172

**NOU!**

✓ *Magazie de grădină cu acoperiș plat și ușă batantă integrată*

✓ *Finisaj din lac de poliester în culoarea antracit mat elegant*

Marburg<sup>®</sup> – Antracit mat

✓ *Inclusiv cadru podea*



**5 ANI  
GARANȚIE**  
IMPOTRIVA  
RUGINIRII

Marburg<sup>®</sup> – Antracit mat

# ACOPERIȘ PLAN RHEINFELDEN

Numit după orașelul din regiunea alpină, mica magazie de unelte impresionează, de asemenea, prin aspectul său prietenos și detaliile inteligente. La aceasta contribuie în mod semnificativ banda luminoasă de jur-împrejur dintre acoperiș și ușă sau pereții laterali: O pauză plăcută între părțile laterale, de altfel închise, – și o garanție a luminii naturale.

Laturile înalte de peste 2 m permit majorității utilizatorilor să stea în picioare în zona de mișcare a magaziei de unelte.

Pereții, acoperișul și părțile de cadru ale podelei realizate din tablă de oțel galvanizat sunt protejate în mod fiabil împotriva ruginii și zgârieturilor printr-un strat suplimentar de poliester. Ușile batante care se deschid spre

exterior conferă casei un caracter familial și economisesc spațiu în interior. Spațiul de depozitare suplimentar este creat de acoperișul glisant, care este, de asemenea, disponibil ca set pentru Rheinfelden. Acesta extinde suprafața acoperită cu încă 6,63 m<sup>2</sup>: Perfect pentru biciclete și toate lucrurile pentru care spațiul uscat și accesul rapid sunt la fel de importante.

Magazia de unelte Rheinfelden este livrată dezasamblat și fără podea. Cadrul podelei este inclus. Acesta facilitează fixarea unei folii de protecție împotriva umezelii din podea și facilitează introducerea unei podele în interiorul magaziei.



Rheinfelden 78



Rheinfelden 108



Acoperiș reglabil prin tragere



Model	Dimensiune soclu	Antracit mat Nr. articol
<b>RHEINFELDEN 78</b> Amprenta la sol aprox. 4,42 m <sup>2</sup> Dimensiune exterioră: L 245 x l 204 x Î 226 cm Dimensiune ușă: L 79 x Î 187 cm		40006167
<b>RHEINFELDEN 108</b> Amprenta la sol aprox. 6,43 m <sup>2</sup> Dimensiune exterioră: L 290 x l 245 x Î 226 cm Dimensiune ușă: L 156 x Î 187 cm		40006170
<b>RHEINFELDEN 78 SET ACOPERIȘ GLISANT</b> Amprentă la sol casă aprox. 4,42 m <sup>2</sup> Suprafață de bază acoperiș reglabil prin tragere aprox. 6,63 m <sup>2</sup> Dimensiune exterioră: L 482 x l 245 x Î 226 cm		40006245
<b>RHEINFELDEN 108 SET ACOPERIȘ GLISANT</b> Amprenta la sol casă aprox. 6,43 m <sup>2</sup> Suprafață de bază acoperiș reglabil prin tragere aprox. 6,63 m <sup>2</sup> Dimensiune exterioră: L 568 x l 245 x Î 226 cm Dimensiune ușă: L 156 x Î 187 cm		40006246



**NOU!**



✓ *Magazie de grădină cu acoperiș plat și ușă batantă integrată*

✓ *Finisaj din lac de poliester în culoare antracit mat elegant*

Rheinfelden 108 cu acoperiș glisant<sup>1)</sup> - antracit mat



**5 ANI  
GARANȚIE**  
IMPOTRIVA  
RUGINII



Rheinfelden 78<sup>1)</sup> - Antracit mat

# ACOPERIȘ CU PANTĂ LEIPZIG II

Chiar și cel mai mic model al magaziei Leipzig II, cu o suprafață de aprox. 1,59 m<sup>2</sup>, creează o ordine uimitoare în grădina dumneavoastră.

Accesul ușor este asigurat de ușa glisantă dublă, care poate fi deschisă fără impedimente chiar și iarna, când în fața acesteia se află zăpadă. Pentru a vă proteja bunurile de furt și de accesul nedorit – de exemplu, de către copii – Aceasta este pregătită pentru utilizare cu lacăt.

Leipzig II este fabricată din tablă de oțel galvanizat - pentru a o proteja de rugină și zgârieturi, totul este acoperit cu un strat de poliester. Părțile cadrului acoperișului și ale podelei sunt galvanizate la cald și, astfel, sunt echipate în mod optim pentru cerințele sporite ale contactului cu solul și ale intemperiilor.

Magazia de grădină este disponibilă în culoarea antracit mat și în două dimensiuni (1,59 - 2,00 m<sup>2</sup>). Articolul este furnizat dezasamblat și fără pardosea.

Cu un cadru de podea asortat (a se vedea tabelul de produse) din oțel galvanizat la cald, puteți pregăti rapid și ușor terenul pentru acoperirea pardoselii pe care o alegeți.



Leipzig II 64



Leipzig II 84



Model	Dimensiune soclu	Antracit mat Nr. articol
<b>LEIPZIG II 64</b> Spațiu pardosea aprox. 1,59 m <sup>2</sup> Dimensiuni exterior: W 174 x D 110 x H 174 cm Dimensiuni ușă: W 64 x H 154 cm		40003737
<b>CADRU PARDOSEA 64</b>		40003842
<b>LEIPZIG II 84</b> Spațiu pardosea aprox. 2,0 m <sup>2</sup> Dimensiuni exterior: W 217 x D 110 x H 174 cm Dimensiuni ușă: W 82 x H 154 cm		40003738
<b>CADRU PARDOSEA 84</b>		40003841



✓ *Magazie pentru grădină cu acoperiș închis și ușă glisantă integrată*

✓ *Vopsea din poliester cu antracit mat elegant*

Leipzig II 84<sup>2</sup> – Antracit mat



**GARANȚIE  
5 ANI**  
IMPOTRIVA  
PĂTRUNDERII



Leipzig II 64<sup>2</sup> – Antracit mat

# ACOPERIȘ CU PANTĂ LÜBECK

Cu magazia de grădină Lübeck, proprietarii de grădini creează spațiu în grădina lor – și, de asemenea, pot urmări cu ușurință bunurile depozitate datorită panoului luminos.

Panourile de lumină sunt amplasate direct sub acoperișul magaziei, în partea din față. Acestea finisează vizual magazia și luminează interiorul Lübeck, astfel încât utilizatorii se pot orienta cu ușurință în interiorul acestuia în timpul zilei, chiar și în lipsa unei conexiuni electrice – simțindu-se mai confortabil decât într-o magazie fără ferestre.

Laturile înalte de 1,70 m până la 2,03 m și acoperișul închis contribuie, de asemenea, la sentimentul de bunăstare, permițând majorității utilizatorilor o înălțime continuă în picioare în zona de mișcare a magaziei. Pereții laterali din

tablă zincată din oțel sunt protejate în mod fiabil împotriva ruginii și zgârieturilor de un strat suplimentar de poliester. Părțile cadrului acoperișului și ale podelei sunt galvanizate la cald și, astfel, sunt echipate în mod optim pentru cerințele sporite ale contactului cu solul și ale intemperiei. Ușile glisante interioare pot fi deschise fără efort chiar și atunci când în fața casei este zăpadă și pot fi blocate cu un lacăt.

Magazia Lübeck este disponibilă în două culori și în două dimensiuni (4,05 și 5,98 m<sup>2</sup>). Este furnizată dezasamblată și fără pardosea.

Cu un cadru de podea asortat (a se vedea tabelul de produse) din oțel galvanizat la cald, puteți pregăti rapid și ușor terenul pentru acoperirea pardoselii pe care o alegeți.



Lübeck 86



Lübeck 89



Model	Dimensiune soclu	Brad/Alb Nr. articol	Antracit mat Nr. articol
<b>LÜBECK 86</b> Spațiu pardosea aprox. 4,05 m <sup>2</sup> Dimensiuni exterior: W 238 x D 194 x H 203 cm Dimensiuni ușă: W 103 x H 173 cm		40003740	40003739
<b>CADRU PARDOSEA 86</b>		40003839	40003839
<b>LÜBECK 89</b> Spațiu pardosea aprox. 5,98 m <sup>2</sup> Dimensiuni exterior: W 238 x D 278 x H 203 cm Dimensiuni ușă: aprox. W 103 x H 173 cm		40003742	40003741
<b>CADRU PARDOSEA 89</b>		40003840	40003840



✓ Vedere clară datorită luminii naturale

✓ Magazie pentru grădină cu acoperiș închis, panouri de lumină și uși glisante.

Lübeck 89<sup>1)</sup> – Brad/Alb



**GARANȚIE  
5 ANI**  
IMPOTRIVA  
PĂTRUNDERII



Lübeck 86<sup>2)</sup> – Brad/Alb

# CUTII DEPOZITARE LINZ & BERN

Pământ pentru ghiveci, greblă, ghiveci: Selecția noastră de cutii de scule vă oferă posibilitatea de a depozita lucrurile de care nu se poate lipsi nici cea mai mică oază de exterior, chiar și în cea mai mică grădină, terasă sau balcon.

Linz este o cutie de depozitare frumoasă, fabricată din oțel complet galvanizat la cald, cu un strat suplimentar de poliester, cu un aspect elegant de răchită. Spre deosebire de mobilierul din răchită adevărată, robustul Linz, cu podeaua sa integrată, asigură o protecție fiabilă împotriva rozătoarelor și un loc de depozitare uscat pentru pernele pentru șezlonguri, fețe de masă și perne. Un plus al modelului Linz este reprezentat de ridicătoarele pneumatice care permit blocarea în poziție a capacului deschis.

Cutia de scule Bern oferă 0,6 m<sup>3</sup> de spațiu pentru uneltele dumneavoastră de grădină. Capacul cu încuietorie continuă al cutiei este ușor de deschis și de închis prin intermediul mânerului rotativ. Încuietoria integrată și baza fac din cutia de scule un spațiu de depozitare sigur. O cutie cu încuietorie

este recomandată dacă intenționați să depozitați în ea obiecte valoroase sau sensibile, de exemplu, care trebuie protejate de accesul persoanelor neautorizate. Simplă și directă, cutia de scule robustă, realizată din tablă de oțel complet galvanizat la cald, se integrează în grădina modernă.

Ambele cutii de scule oferă un spațiu de depozitare similar, de 0,51 m<sup>3</sup> și 0,6 m<sup>3</sup>, dar diferă foarte mult în ceea ce privește aspectul. Acestea sunt furnizate sub formă de kit care include o bază.



Linz



Bern



(Linz)



(Bern)



(Bern)

Model	Culoare	Nr. articol
<b>LINZ</b> Suprafață la sol: aprox. 0,91 m <sup>2</sup> Spațiu de depozitare: aprox. 0,51 m <sup>3</sup> Dimensiuni exterioare: 132x69x67 cm Tablă de oțel galvanizată la cald	Maro Java	338201
<b>BERN</b> Suprafață la sol: aprox. 1,10 m <sup>2</sup> Spațiu de depozitare: aprox. 0,6 m <sup>3</sup> Dimensiuni exterioare: 146x76x71 cm Tablă de oțel galvanizată la cald Încuietorie	Blank	338203



Linz<sup>1)</sup> – Maro Java

✓ Aspect atractiv de mobilier din răchită



Linz<sup>1)</sup> – Maro Java



Bern<sup>1)</sup> – Blank

✓ Depozitare sigură datorită încuierii și a bazei integrate



Bern<sup>2)</sup> – Blank

**GARANȚIE  
10 ANI**  
IMPOTRIVA  
PĂTRUNDERII



# Vitavia

## ACCESORII PETRU MAGAZIA DUMNEAVOASTRĂ DE GRĂDINĂ DIN METAL

Aceste elemente suplimentare vă ajută să folosiți spațiul de depozitare din magazia de unelte în mod foarte eficient.

În special pentru magazinele de unelte cu amprentă mică, pereții laterali pot fi o completare valoroasă a depozitării. Echipat fiind cu rafturile potrivite din accesoriiile noastre, toate obiectele sunt aranjate clar și pot fi găsite rapid. Apropos de găsierea lucrurilor: Benzile noastre cu LED-uri eficiente din punct de vedere energetic (a se vedea pag. 79), sunt deosebit de utile pentru magazinele fără lumină naturală.

Mijloacele noastre de ancorare oferă suport pentru o asamblare rapidă: Vă rugăm să rețineți că magazia de unelte se fixează la fundație sau la sol în mod diferit, în funcție de subsol.



### ANCORĂ SOL

Ancoră din oțel cu filet pentru ancorarea directă în pământ a serelor și a magaziiilor de unelte | Material: oțel | Lungime: aprox. 500 mm | Cantitate: 2 bucăți pe pachet | Cantitatea minimă necesară: 4 bucăți (1 bucată pe colț), mai multe în funcție de model (vezi instrucțiunile de asamblare) | Caracteristică specială: găuri pre-perforate în placa superioară pentru înșurubarea în cadrul fundației

*Nr. articol*

40002754

### CADRU DE PODEA

Cadru de podea pentru căsuțele de grădină Pergart este fabricat din oțel galvanizat la cald și pregătește rapid și ușor terenul pentru acoperirea podelei pe care o alegeți. Veți găsi cadrul de podea corespunzător direct în tabelele de produse de pe paginile dedicate magaziiilor de grădină.

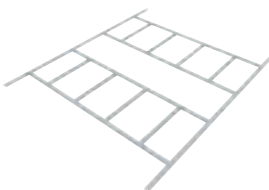

*Substructura optimă  
pentru pardoseala  
dumneavoastră*



### SET RAFTURI SS 900

Setul nostru de rafturi SS 900 poate fi utilizat în picioare sau suspendat și, astfel, se adaptează în mod optim spațiului disponibil.

*Nr. articol*

336109



### SET RAFTURI FĂRĂ POLIȚE SS 404

Setul de rafturi SS 404 din tablă de oțel galvanizat fără polițe vă permite să adaptați spațiul de depozitare la nevoile dvs. – pur și simplu alegeți singur lungimea poliței!

*Nr. articol*

336104





### SUPPORT UNIVERSAL

Utilizare: pentru fixarea obiectelor înalte, cum ar fi lopețile de zăpadă, prin prinderea corzilor sau a firelor | Cantitate: 10 bucăți | Material: plastic | Caracteristică specială: cap în formă de romb pentru introducerea în profilele de seră.

*Nr. articol*

250580



### ȘURUBURI UNIVERSALE ȘI SET DE PIULIȚE

Pentru introducerea ulterioară în profilele de aluminiu | Cantitate: 10 bucăți | Material: aluminiu eloxat | Caracteristică specială: cap rombic

*Nr. articol*

250570



### SUPPORT ETAJERĂ

Utilizare: pentru înșurubarea în profilul de seră | Livrare: set de 2 inclusiv șuruburi Rombus | Dimensiune: l aprox. 25 cm | Material: aluminiu | Particularitate: pentru fixarea etajerelor proprii

*Nr. articol*

250650

### ETAJERĂ DE PERETE DIN ALUMINIU

Dimensiuni: L 122 x l 15 cm | Material: aluminiu eloxat sau acoperit cu pulbere | Culoare: Aluminiu eloxat sau negru<sup>1)</sup>

*Culoare*

*Nr. articol*

Alu eloxat

260220

Negru<sup>1)</sup>

2602209



Alte accesorii adecvate, cum ar fi mesele din aluminiu cu unul sau două niveluri, pot fi găsite în secțiunea Accesorii pentru sere, începând de la pagina 64.



# Vitavia

**PRACTIC: MAGAZIA NOASTRĂ DE UNELTE BAZATĂ PE MODELUL SERELOR VITAVIA!**

Datorită designului Vitavia al Universum, veți găsi accesorii suplimentare pe paginile de accesorii din secțiunea sere. (începând de la pagina 64).



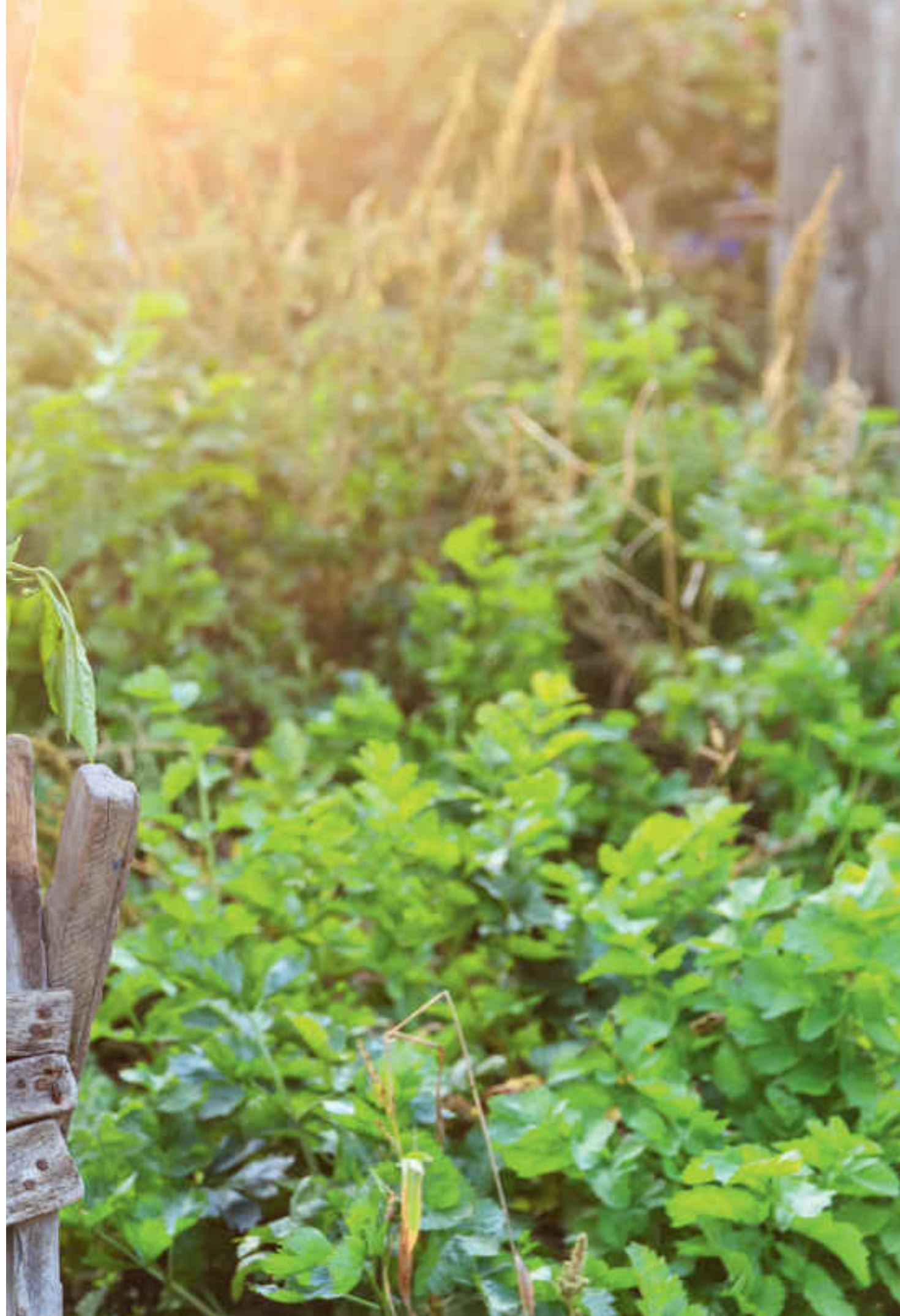



**NOU!**

*Noutăți în materie de magazii de grădină de calitate Vitavia*



## MAGAZIA PREMIUM UNIVERSUM

# Vitavia

Asemănător cu privirea cerului de noapte, atracțiile se multiplică precum, stelele de pe firmament, într-un mod aproape încântător, atunci când privești acest spațiu de lucru și de depozitare de 10,2 m<sup>2</sup>. Este îmbinarea perfectă între discreție, estetică și lumina zilei. Ușile sunt vitrate deasupra mânerului ușii și închise dedesubt – și pot fi, de asemenea, blocate, deschise larg și echipate cu un mâner de ușă clasic. Pentru mai multe informații, consultați pagina 130.

**eph.**  
schmidt

**E. P. H. Schmidt & Co. GmbH**

Höfkerstr. 30 • 44149 Dortmund • Germany

www.eph-schmidt.de • www.vitavia.de

E-mail: verkauf@eph-schmidt.de

Telefon: +49 231 941655-0 • Fax: +49 231 941655-99

